

GLOBAL BESTSELLER > 2024



**WORK
EFFICIENT
WORK
WITH SONIC**





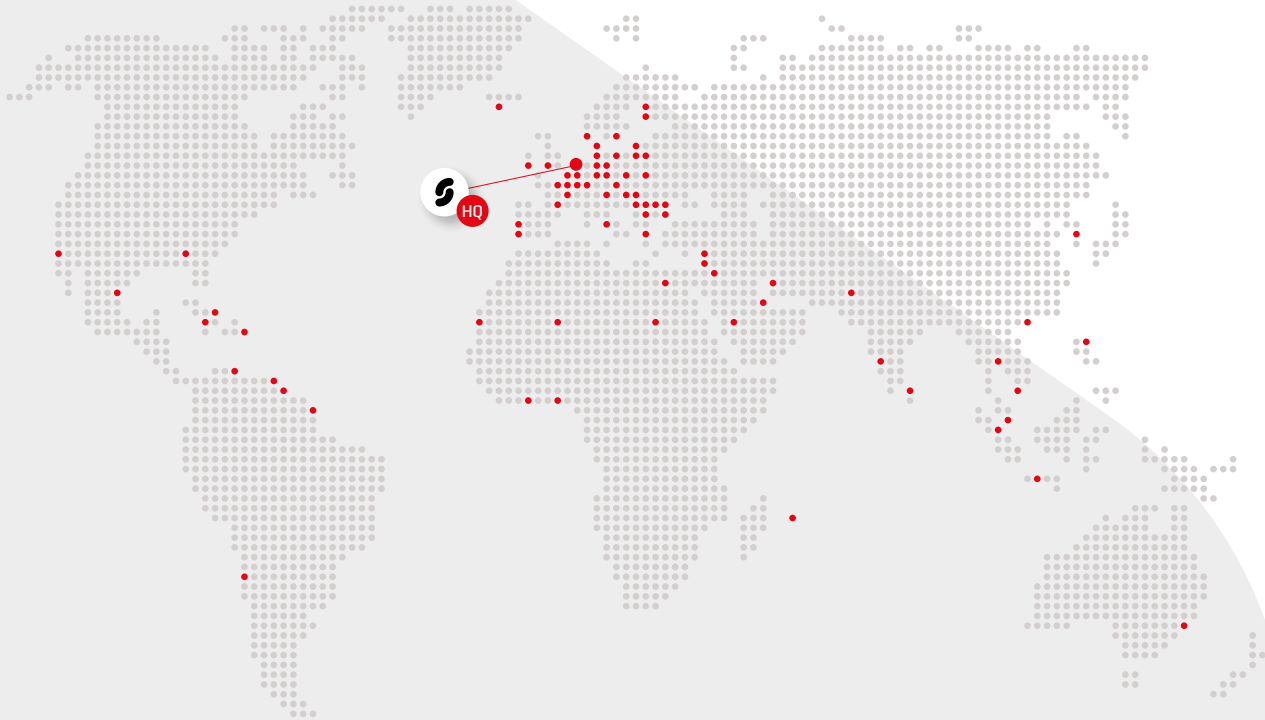

The world of Sonic.

SONIC IST IN MEHR ALS 65 LÄNDERN WELTWEIT VERTRETEN.



- Hauptsitz inklusive 5.000m² Lager und Sonic Experience Center in den Niederlanden.
- Niederlassungen und Lager in Deutschland, Österreich, Frankreich, Taiwan, Hong Kong und den USA.
- Aktiv in den Branchen Automotive, Landwirtschaft, LKW, Industrie, Schifffahrt, Luftfahrt, Motorräder und Zweiräder.



Unsere DNA.

Sonic Equipment ist **der Spezialist** von Qualitätswerkzeugen, gefüllten Werkstattwagen und Premium-Aufbewahrungssystemen.

Unser Ziel ist es, die perfekte Lösung für professionelle Mechaniker anzubieten, immer mit der richtigen Balance zwischen Qualität, Preis und intelligentem Design.



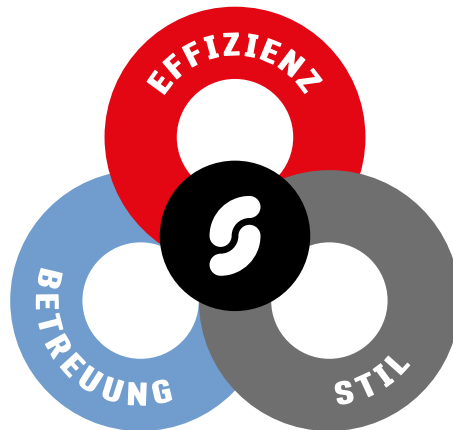

Unser Antrieb.



Effizienz.

Die Aufbewahrungssysteme, die zu Ihnen passen, gefüllt mit der richtigen Auswahl an Werkzeugen und immer perfekt organisiert.



Stil.

Auffällige Designs, die Ihre Werkstatt auf die nächste Stufe heben. Unsere Produkte werden von den Besten getestet und erprobt. Schließen Sie sich unserem Siegerteam an.



Betreuung.

Unsere lokalen Support-Teams sind immer bereit, die Extrameile zu gehen. Wie können wir Ihnen behilflich sein?

**WORK
EFFICIENT
WORK
WITH SONIC**

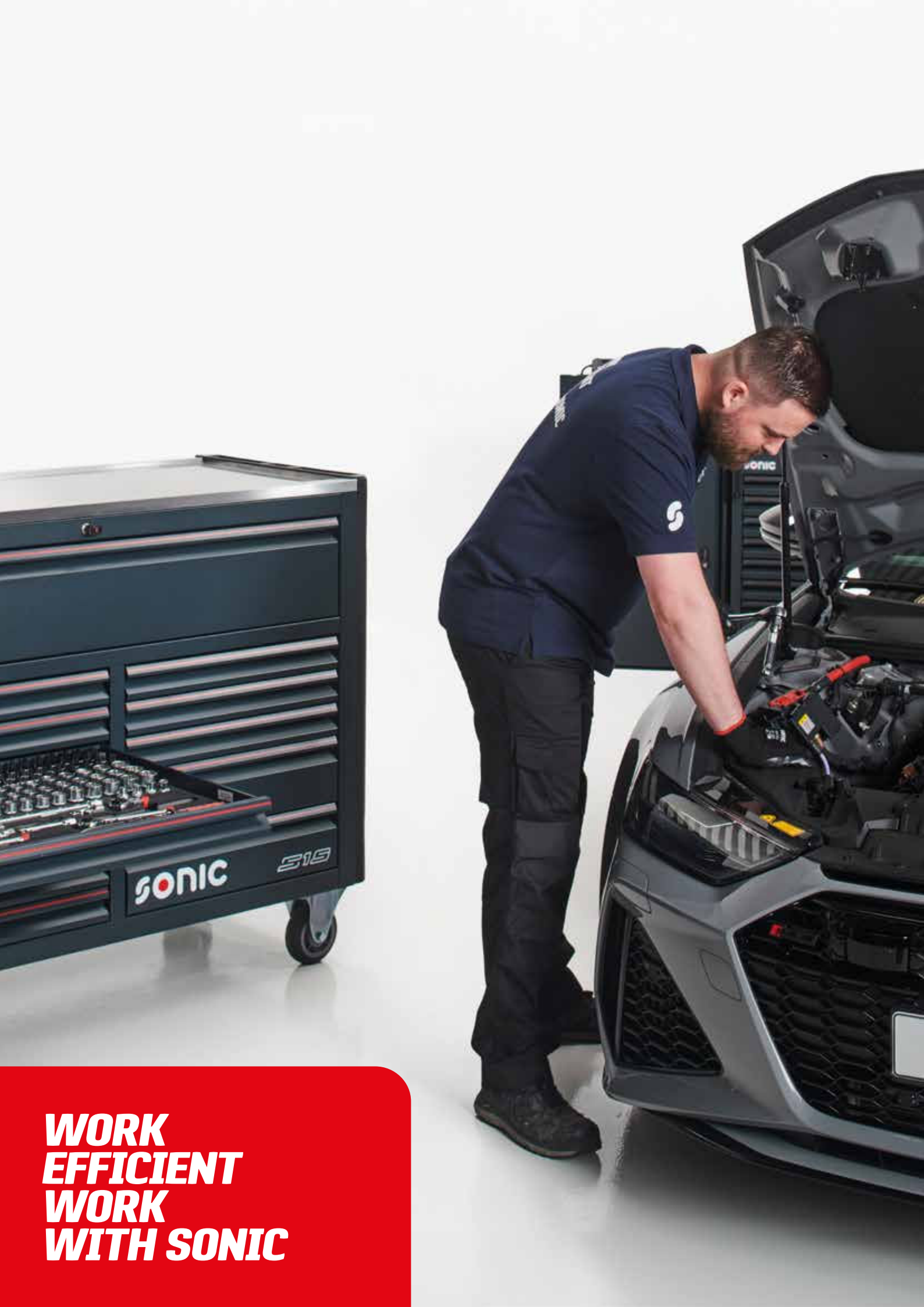

**WORK
EFFICIENT
WORK
WITH SONIC**



01 > NEXT WERKSTATTWAGEN
SEITE 8



02 > AUFBEWAHRUNGSSYSTEME (MSS+ UND MSS)
SEITE 54



03 > SONIC FOAM SYSTEM (SFS)
SEITE 71



04 > WERKZEUGE
SEITE 78



05 > AUSTRÜSTUNG
SEITE 120



06 > WERBEARTIKEL
SEITE 132

*Bitte beachten Sie: Dieser Sonic Prospekt enthält empfohlene Aktionspreise für Endverbraucher.
Wiederverkäufer sollten die Sonic-Preisliste 2024 zur Kalkulation verwenden.
Diese Preisliste kann über info@sonic-equipment.de angefordert werden.*

**HIGHLIGHTS NEXT
WERKSTATTWAGEN**

sonic

1



NEXT

- 1** Verstärkte Edelstahl-arbeitsplatte mit großer Arbeitsfläche (S9 - S15)
 - 2** Gehäuse aus 1mm starkem Stahl für zusätzliche Stärke und Steifigkeit
 - 3** Robuste, abnehmbare Arbeitsplatte aus Stahl und Compositeinlage (S7 - S8)
 - 4** Arbeitsplatte geformt mit Tropfkante, um Sturz von Flüssigkeiten oder Werkzeugen von der Oberfläche zu verhindern
 - 5** Stilvoll geformte Kunststoffstoßfänger und in die Arbeitsplatte integrierte Seitenfächer
 - 6** Schwerlastrollen mit jeweils 300kg Tragfähigkeit (S9 - S12)
 - 7** Schwerlastrollen mit jeweils 350kg Tragfähigkeit (S12XD - S15)
 - 8** Hochwertiges Bremssystem aus Metall (S9 - S15)
 - 9** Flache Schubladen mit kugelgelagerten, 60kg tragenden Schubladenschienen
 - 10** Tiefe Schubladen mit kugelgelagerten, 120kg tragenden doppelten Schubladenschienen
 - 11** Schubladen lassen sich zu 100% ausziehen und ermöglichen einfachen Zugriff
 - 12** Ergonomisch gestaltete Schubladengriffe
 - 13** Seitlicher Handgriff für einfaches Manövrieren
 - 14** Zentrales Sicherheitsschloss mit Farbanzeige
 - 15** Umfangreiches Zubehör erhältlich
- * *Langlebige Pulverbeschichtung mit Premium-Finish*
 - * *Fortschrittliches Schubladenblockiersystem für Kippschutz (S9 - S15)*
 - * *2 Lenkrollen mit Bremse und 2 starre Rollen*
 - * *Laptop- und Tablethalter separat erhältlich (S9 - S15)*



**WORK
EFFICIENT
WORK
WITH SONIC**

Sind Sie bereit für Ihren perfekten Werkstattwagen?



Sonic bietet gefüllte Werkstattwagen für jede Kompetenzstufe. Wir klassifizieren unser Sortiment anhand von vier Labels **Basic, Intermediate, Advanced** und **Expert**.

B Basic

Ein Basic-Zeichen stellt die Einstiegslösung für Mechaniker dar.

I Intermediate

Ein Intermediate-Zeichen ist die ziemlich umfassende Lösung für erfahrene Mechaniker.

A Advanced

Ein Advanced-Zeichen ist die fortgeschrittene Lösung für den erfahrensten Mechaniker.

E Expert

Ein Expert-Zeichen ist die ausführlichste Lösung für den Mechaniker, der die extremsten Anforderungen hat und einen Schritt voraus sein will.



#4737016 **NEXT S7 € 818**



NEXT S7

Der Sonic NEXT S7 Werkstattwagen ist unser Einstiegsmodell, der sich am besten für Mechaniker eignet, die einen einfachen bis fortgeschrittenen Werkzeugsatz suchen. Dank seiner geringeren Höhe zusammen mit einer Breite von 80cm und einer Tiefe von nur 51cm, ist dieser Werkstattwagen die ultimative Lösung für die Aufbewahrung überall in einer Werkstatt.

- Abnehmbare Arbeitsplatte aus robustem Metall mit Compositeinlage
- 4 flache und 2 tiefe Schubladen
- Schubladenschienen haben 60kg Tragkraft
- Gesamtbelastbarkeit von 400kg

Kompatibel mit **Sonic Foam System**

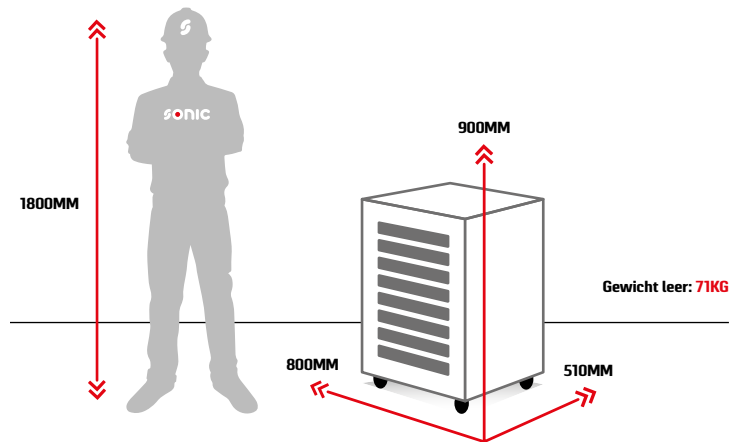

NEXT S7



Zentralschloss



Kugelgelagerte Schubladenschienen



Feststellbare Rollen



Abnehmbare Arbeitsplatte



Schubladentragkraft 60 KG



Werkstattwagen-tragkraft 400 KG

#714075 **NEXT S7 € 1490**

NEXT S7 Werkstattwagen mit 6 Schubladen. 3 Schubladen gefüllt mit **140 Werkzeugen**.

S7 + 140 TOOLS



M

B Basic

1 605501



2 307101



3 601404



#713875 **NEXT S7 € 1661**

NEXT S7 Werkstattwagen mit 6 Schubladen. 3 Schubladen gefüllt mit **138 Werkzeugen**.

S7 + 138 TOOLS



M

B Basic

1 600823



204101



601903

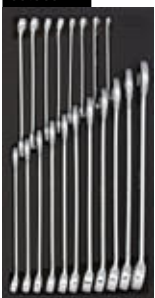

2 300911



303805



600430

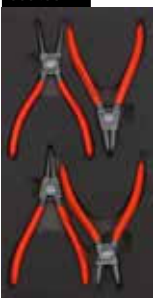

3 600319



601227



600432





#4737117 **NEXT S8 € 921**



NEXT S8

Der Sonic NEXT S8 Werkstattwagen ist Teil unseres Einstiegsortiments und eignet sich am besten für Mechaniker, die nach einem einfachen bis fortgeschrittenen Werkzeugsatz suchen. Mit seinem kompakten Design von nur 80cm Breite und 51cm Tiefe ist dieser Werkstattwagen die ideale Kiste zum Manövrieren in einer Werkstatt, wenn wenig Freiraum vorhanden ist.

- Abnehmbare Arbeitsplatte aus robustem Metall mit Compositeinlage
- 5 flache und 2 tiefe Schubladen
- Schubladenschienen haben 60kg Tragkraft
- Gesamtbelastbarkeit von 400kg

Kompatibel mit **Sonic Foam System**

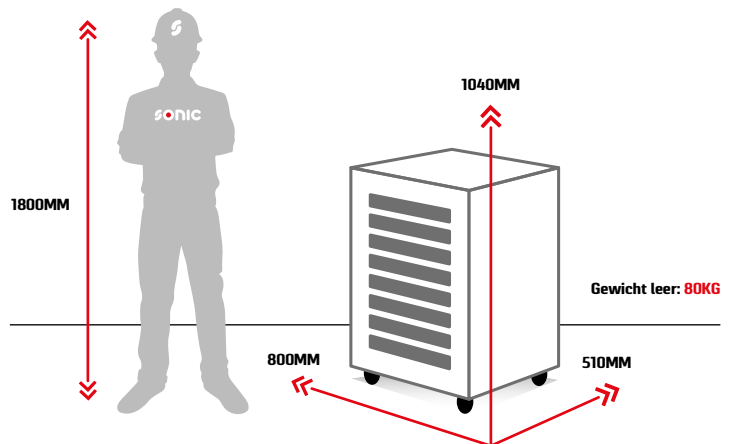

NEXT S8



Zentralschloss



Kugelgelagerte Schubladenschienen



Feststellbare Rollen



Abnehmbare Arbeitsplatte



Schubladentragkraft 60 KG



Werkstattwagen-tragkraft 400 KG

#719776 **NEXT S8 € 1907**

NEXT S8 Werkstattwagen mit 7 Schubladen. 4 Schubladen gefüllt mit **197 Werkzeugen**.

S8 + 197 TOOLS



M

B Basic

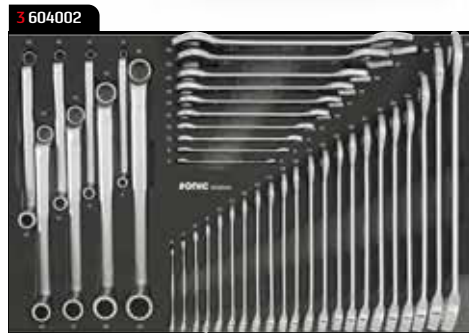
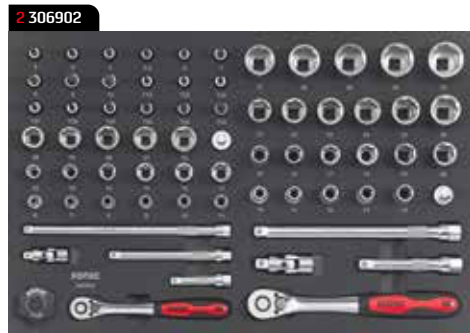
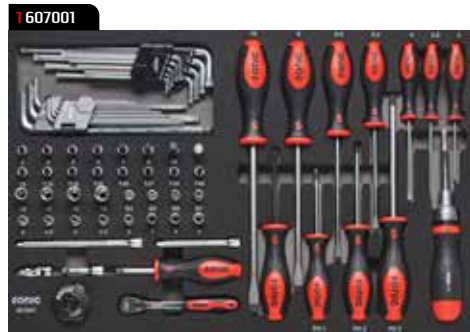

#720776 **NEXT S8 € 1698**

NEXT S8 Werkstattwagen mit 7 Schubladen. 3 Schubladen gefüllt mit **207 Werkzeugen**.

S8 + 207 TOOLS



M

B Basic

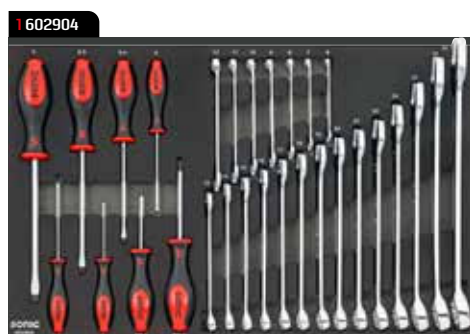

**MOTOR
RÄDER**

Entdecken Sie unsere gefüllten Werkstattwagen für Motorräder.

SEITE 17 UND 25.





#722376 **NEXT S8 € 2103**

NEXT S8 Werkstattwagen mit 7 Schubladen. 4 Schubladen gefüllt mit **223 Werkzeugen**.

SB + 223 TOOLS



M

B Basic

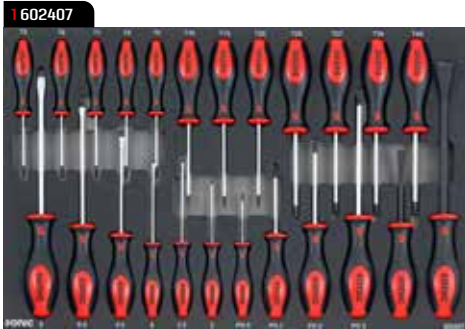

#725076 **NEXT S8 € 2302**

NEXT S8 Werkstattwagen mit 7 Schubladen. 5 Schubladen gefüllt mit **250 Werkzeugen**.

SB + 250 TOOLS

MOTOR RÄDER



S S S

B Basic

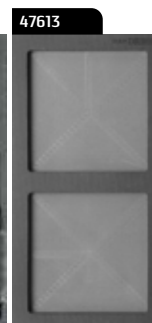
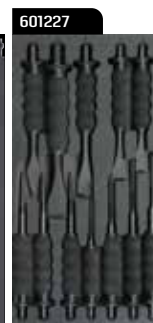
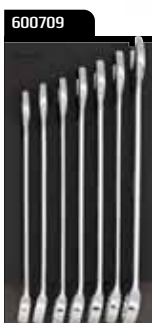



#4737218 **NEXT S9 € 1041**



NEXT S9

Der Sonic NEXT S9 Werkstattwagen ist unsere empfohlene Lösung für Mechaniker, die nach einem einfachen bis fortgeschrittenen Werkzeugsatz suchen. Was diesen Werkstattwagen zu unserem meistverkauften und empfohlenen Produkt macht, sind nicht nur seine Dimensionen in der Höhe, sondern auch der Vorteil des platzsparenden Designs mit nur 83cm Breite und 52cm Tiefe. Diese Kombination aus Gesamtgröße und Stauraum macht diesen Werkstattwagen zur bevorzugten Wahl innerhalb des Sortiments

- Verstärkte Arbeitsplatte aus Edelstahl mit integrierten Seitenfächern
- Dosenhalter und Papierrollenhalter
- 4 Schwerlastrollen mit jeweils 300kg Belastbarkeit
- 7 flache und 1 tiefe Schublade
- Flache Schubladen haben Schubladenschienen mit 60kg Tragkraft
- Tiefe Schubladen haben Schubladenschienen mit 120kg Tragkraft
- Fortschrittliches Schubladenblockiersystem als Kippschutz
- Gesamtbelastbarkeit von 900kg

Kompatibel mit **Sonic Foam System**

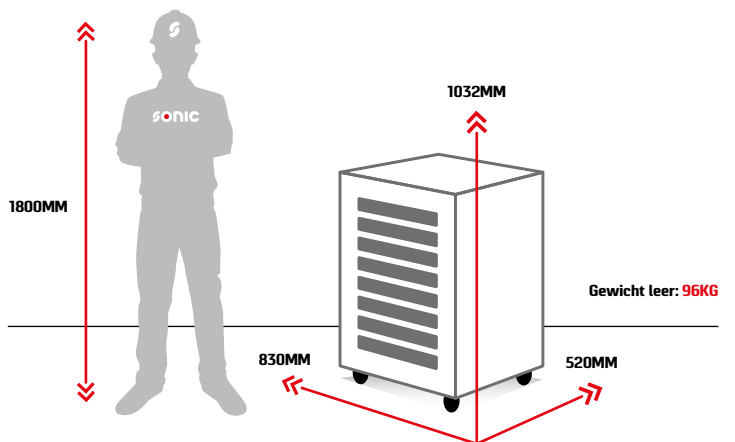

NEXT S9



Zentralschloss



Kugelgelagerte Schubladenschienen



Feststellbare Rollen



304
Edelstahl-arbeitsplatte



Dosenhalter



60 KG
Flache Schubladentragkraft



120 KG
Tiefe Schubladentragkraft



900 KG
Werkstatt-wagentragkraft



Umkippschutz

#738477 **NEXT S9 € 3178**

SS + 384 TOOLS

NEXT S9 Werkstattwagen mit 8 Schubladen. 6 Schubladen gefüllt mit **384 Werkzeugen**.



M

I Intermediate

1 602716

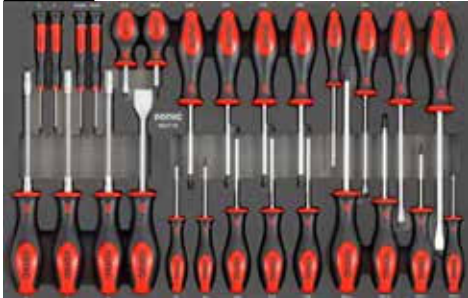

2 216303



3 309510



4 604208

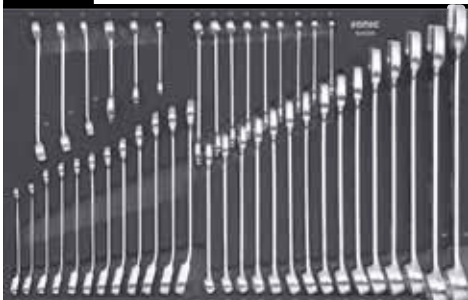

5 604104



6 601607



#716877 **NEXT S9 € 2014**

NEXT S9 Werkstattwagen mit 8 Schubladen. 4 Schubladen gefüllt mit **168 Werkzeugen**.



+ 168 TOOLS



SAE



M

B Basic

1 602716

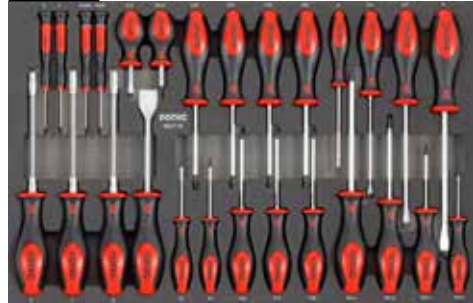

2 309303



3 603101



4 601707



#724977 **NEXT S9 € 2464**

NEXT S9 Werkstattwagen mit 8 Schubladen. 5 Schubladen gefüllt mit **249 Werkzeugen**.



+ 249 TOOLS

M

B Basic



1 602407

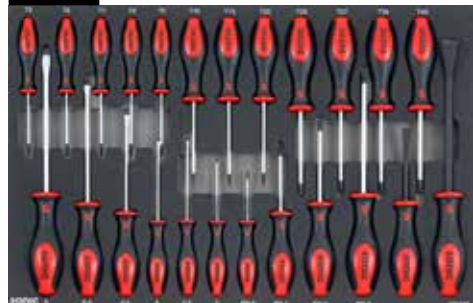

2 313902

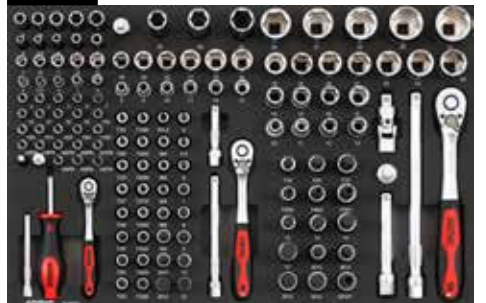

3 604309

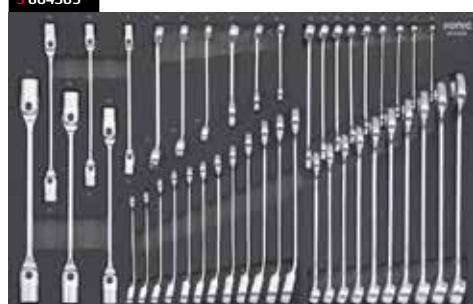

4 602209

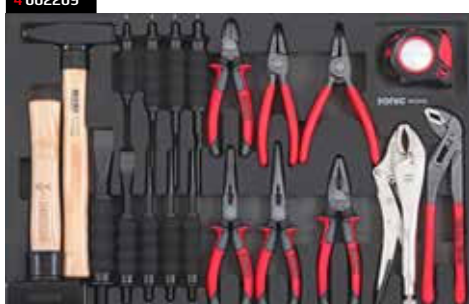

5 602104





#730277 **NEXT S9** € 2593

NEXT S9 Werkstattwagen mit 8 Schubladen. 6 Schubladen gefüllt mit **302 Werkzeugen**.



SE + 302 TOOLS

S S S

I Intermediate

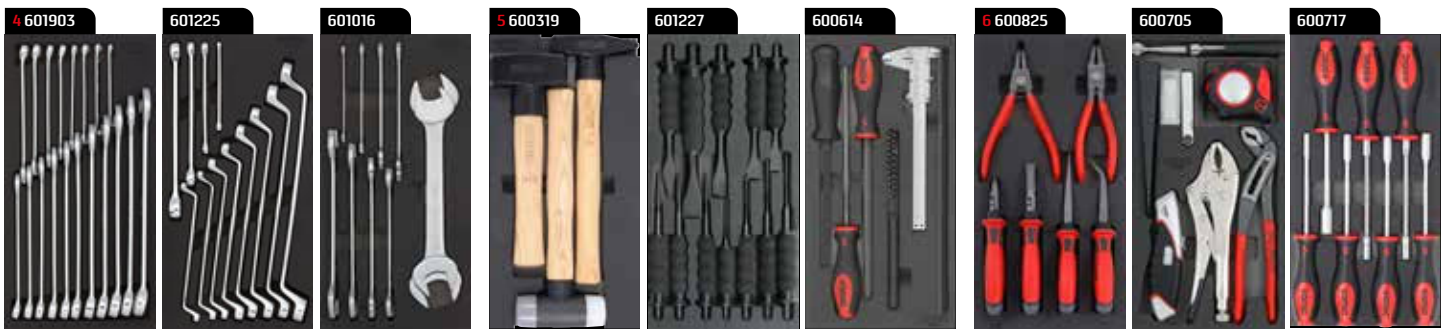

#736377 **NEXT S9** € 2767

NEXT S9 Werkstattwagen mit 8 Schubladen. 6 Schubladen gefüllt mit **363 Werkzeugen**.



SE + 363 TOOLS

M

I Intermediate



#741477 **NEXT S9 € 2954**

NEXT S9 Werkstattwagen mit 8 Schubladen. 6 Schubladen gefüllt mit **414 Werkzeugen**.



SE + 414 TOOLS

M

I Intermediate

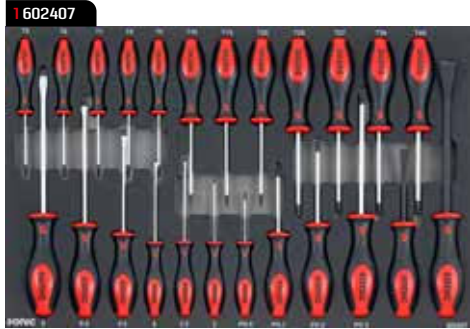

#742977 **NEXT S9 € 3462**

NEXT S9 Werkstattwagen mit 8 Schubladen. 7 Schubladen gefüllt mit **429 Werkzeugen**.



SE + 429 TOOLS

M

I Intermediate

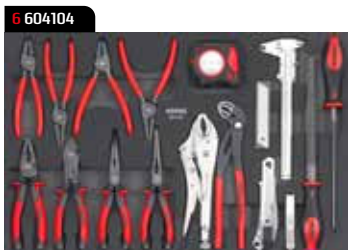
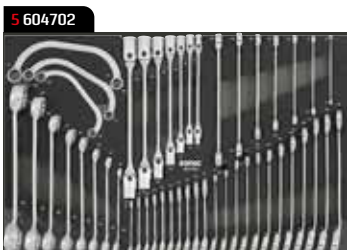
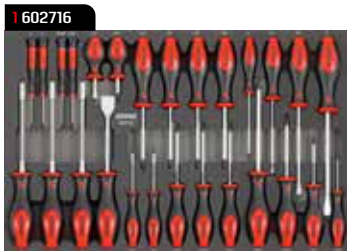



#752777 **NEXT S9** € 3567

S9 + 527 TOOLS

NEXT S9 Werkstattwagen mit 8 Schubladen. 8 Schubladen gefüllt mit **527 Werkzeugen**.



A Advanced



#726377 **NEXT S9 € 2330**

NEXT S9 Werkstattwagen mit 8 Schubladen. 4 Schubladen gefüllt mit **263 Werkzeugen**.

S9 + 263 TOOLS

LUFTFAHRT



M

I Intermediate

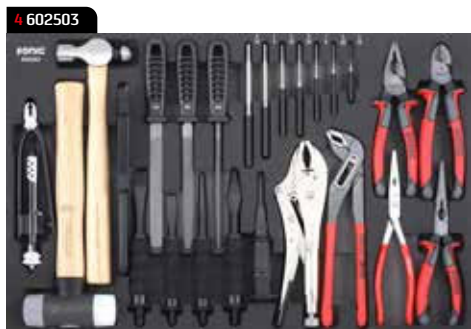



#734977 **NEXT S9** € 3251

NEXT S9 Werkstattwagen mit 8 Schubladen. 7 Schubladen gefüllt mit **325 Werkzeugen**.

SB + 325 TOOLS

MOTOR RÄDER



M

I Intermediate

1 602716

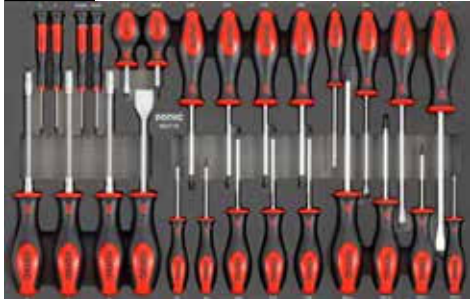

2 214301



3 305002



4 605304

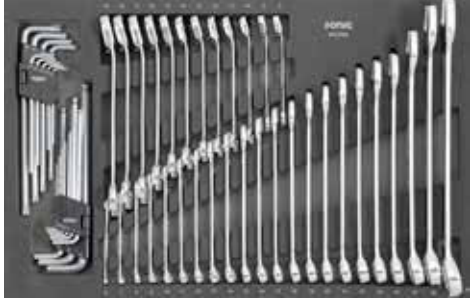

5 604207



6 601606



7 601806

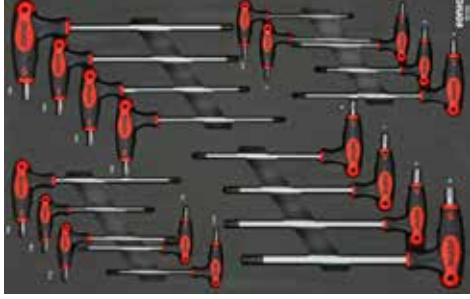



#4737318 **NEXT S12 € 1250**

S12

NEXT S12

Der Sonic NEXT S12 Werkstattwagen ist einer unserer Bestseller für Mechaniker, die nach einem mittleren bis fortgeschrittenen Werkzeugersatz suchen. Dieser Werkstattwagen ist nützlich für zusätzliche Breite bei der Aufbewahrung und ermöglicht dennoch ein schlankes Design in seiner Tiefe. Mit einer Breite von 100cm und einer Tiefe von nur 52cm ist es die richtige Balance zwischen Design, Qualität und Preis, um den Werkstattwagen auch in kleineren Werkstätten manövrieren und lagern zu können.

- Verstärkte Arbeitsplatte aus Edelstahl mit integrierten Seitenfächern
- Dosenhalter und Papierrollenhalter
- 4 Schwerlastrollen mit jeweils 300kg Belastbarkeit
- 7 flache und 1 tiefe Schublade
- Flache Schubladen haben Schubladenschienen mit 60kg Tragkraft
- Tiefe Schubladen haben Schubladenschienen mit 120kg Tragkraft
- Fortschrittliches Schubladenblockiersystem als Kippschutz
- Gesamtbelastbarkeit von 900kg

Kompatibel mit **Sonic Foam System**

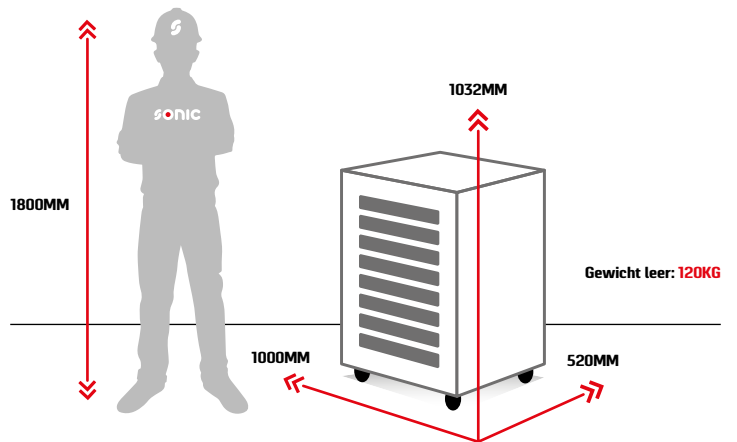

NEXT S12



#749778 **NEXT S12 € 4203**

S12 + 497 TOOLS

NEXT S12 Werkstattwagen
mit 8 Schubladen. 6 Schubladen
gefüllt mit **497 Werkzeugen.**



L

A Advanced

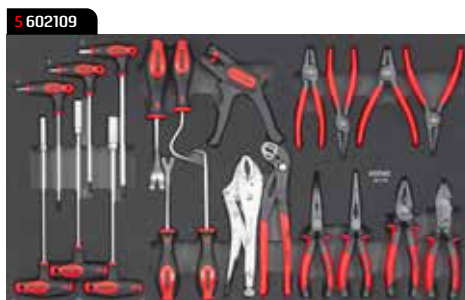
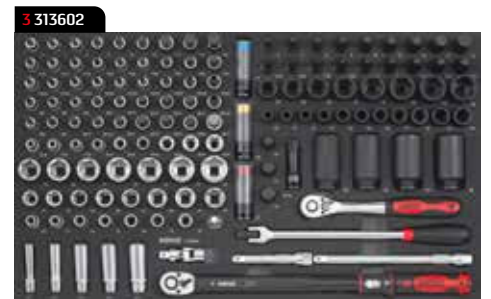
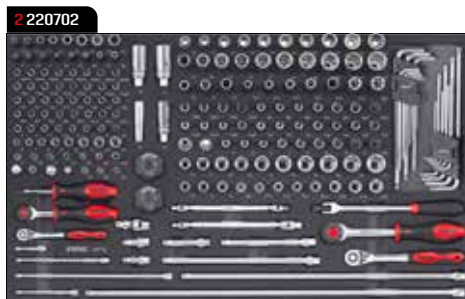
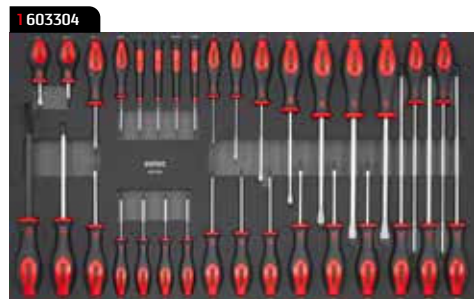

#730378 **NEXT S12 € 3040**

NEXT S12 Werkstattwagen mit 8 Schubladen. 5 Schubladen gefüllt mit **303 Werkzeugen**.



S12 + 303 TOOLS

L

I Intermediate

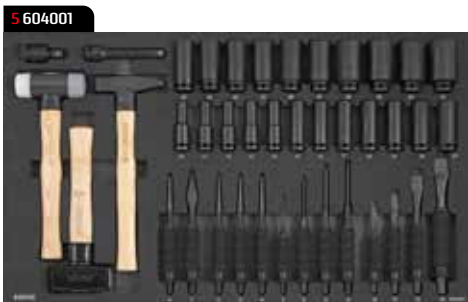
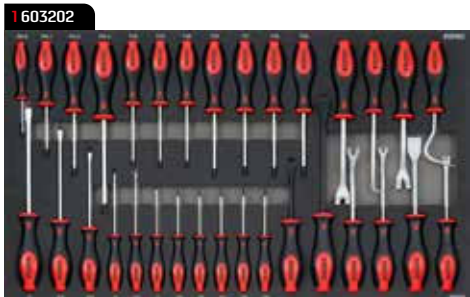

#740078 **NEXT S12 € 3733**

NEXT S12 Werkstattwagen mit 8 Schubladen. 6 Schubladen gefüllt mit **400 Werkzeugen**.



S12 + 400 TOOLS

L

A Advanced

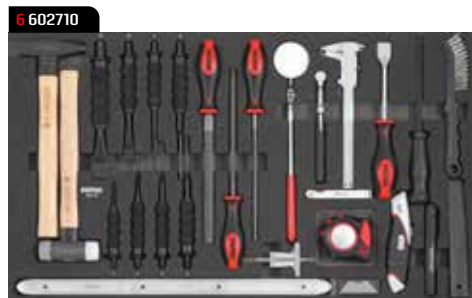
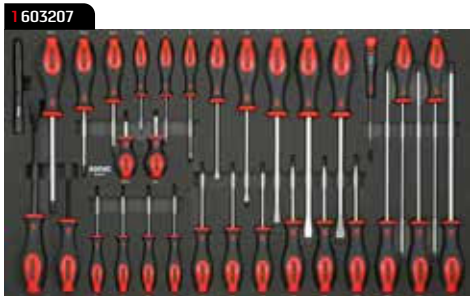



#748578 **NEXT S12 € 3923**

S12 + 485 TOOLS

NEXT S12 Werkstattwagen
mit 8 Schubladen. 7 Schubladen
gefüllt mit **485 Werkzeugen.**

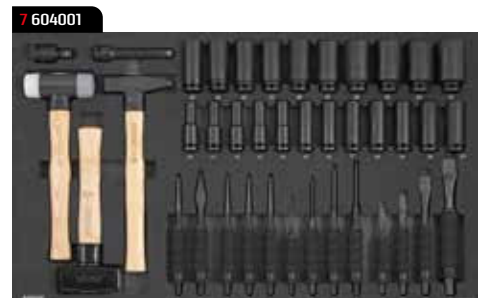
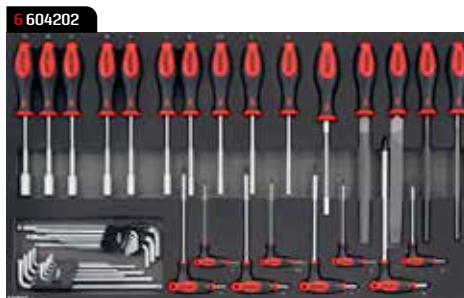
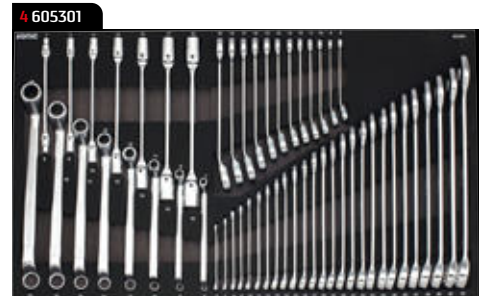
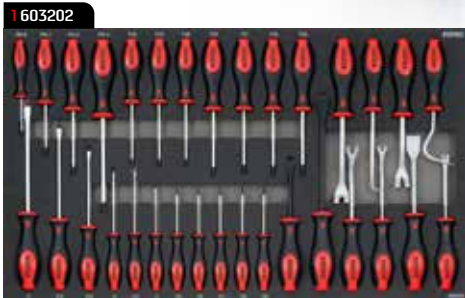

L

A Advanced

#757578 **NEXT S12 € 4209**

S12 + 575 TOOLS

NEXT S12 Werkstattwagen mit 8 Schubladen. 7 Schubladen gefüllt mit **575 Werkzeugen**.

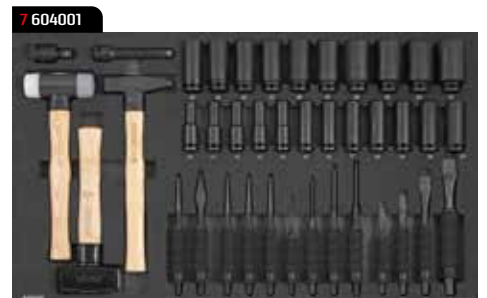
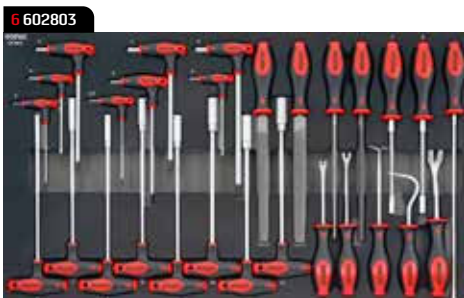
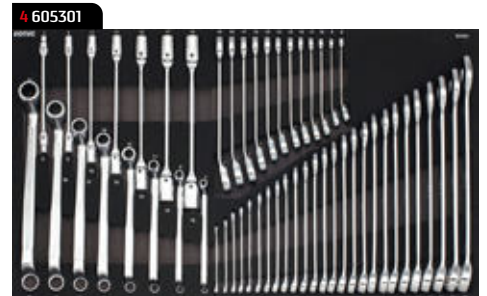
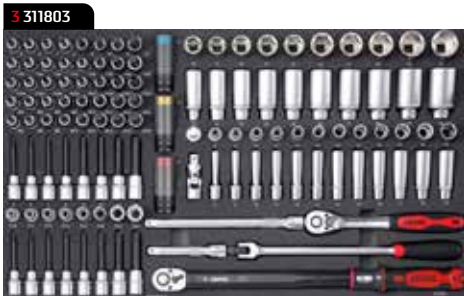
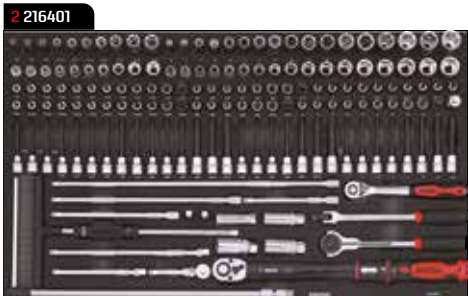
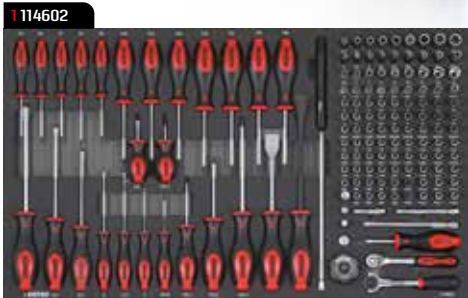

L

A Advanced

#764478 **NEXT S12 € 4899**

S12 + 644 TOOLS

NEXT S12 Werkstattwagen
mit 8 Schubladen. 8 Schubladen
gefüllt mit **644 Werkzeugen**.

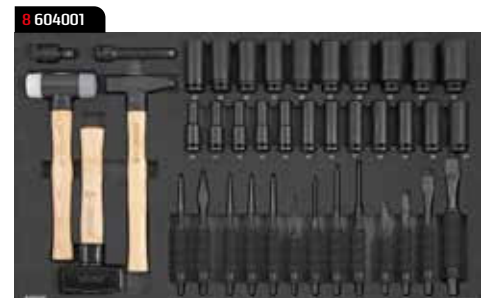
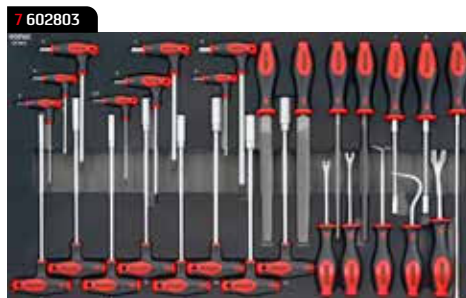
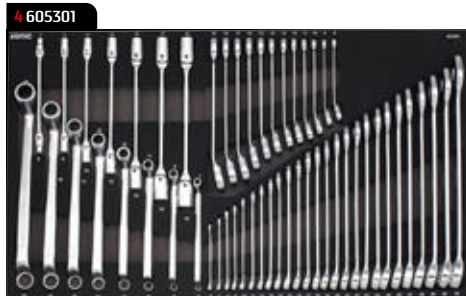
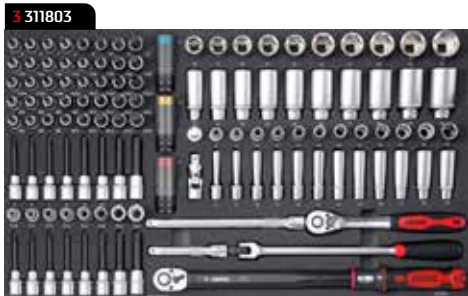
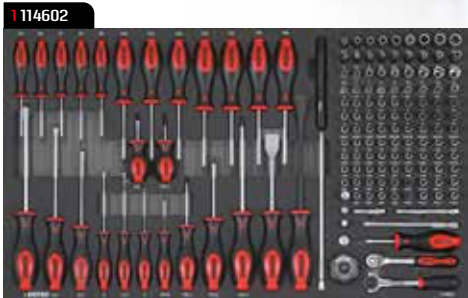

L | **E** Expert



#4737418 **NEXT S12XD € 1667**

S12^{XD}

NEXT S12XD

Der extra tiefe Sonic NEXT S12XD Werkstattwagen ist die perfekte Wahl für Mechaniker, die nach einem anspruchsvollen Werkzeugsatz suchen. Die spürbare zusätzliche Tiefe unterscheidet diesen von anderen ähnlichen Werkstattwagen. Der NEXT S12XD ist 63cm tief und bietet zusätzlichen Stauraum in einem immer noch so kompakten und leicht zu manövrierenden Produkt.

- Extra tiefer Werkstattwagen für mehr Stauraum
- Verstärkte Arbeitsplatte aus Edelstahl mit integrierten Seitenfächern
- Dosenhalter und Papierrollenhalter
- 4 Schwerlastrollen mit jeweils 350kg Belastbarkeit
- 8 XL Schubladen, davon 7 flach und 1 tief
- Flache Schubladen haben Schubladenschienen mit 60kg Tragkraft
- Tiefe Schubladen haben Schubladenschienen mit 120kg Tragkraft
- Fortschrittliches Schubladenblockiersystem als Kippschutz
- Gesamtbelastbarkeit von 1050kg

Kompatibel mit **Sonic Foam System**

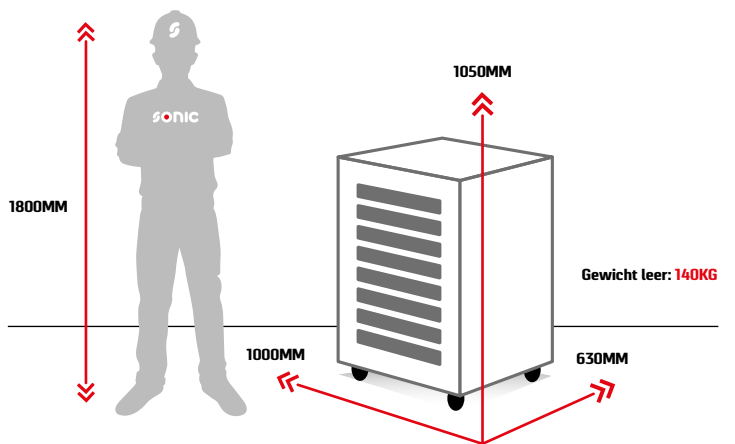

NEXT S12XD



Zentralschloss



Kugelgelagerte Schubladenschienen



Feststellbare Rollen



304
Edelstahl-arbeitsplatte



Dosenhalter



60 KG
Flache Schubladentragkraft



120 KG
Tiefe Schubladentragkraft



1050 KG
Werkstatt-wagentragkraft



Umkippschutz

#788779 **NEXT S12XD** € 7026

S12^{XP} + 887 TOOLS

NEXT S12XD Werkstattwagen mit 8 Schubladen. 8 Schubladen gefüllt mit **887 Werkzeugen**.

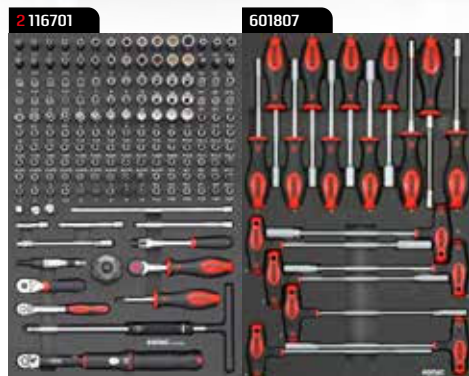
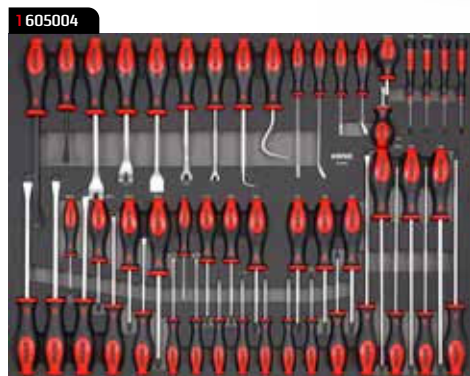

E Expert

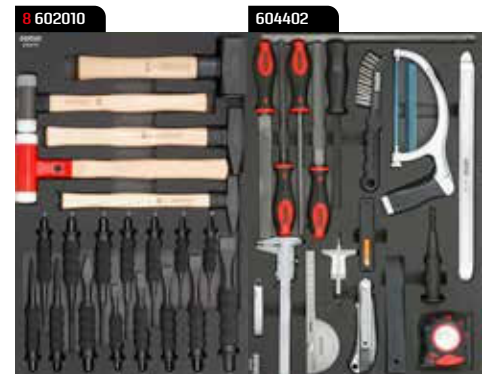
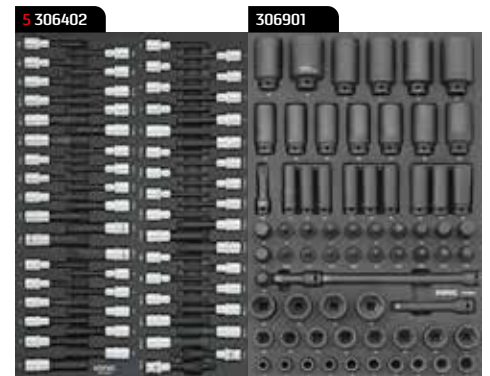
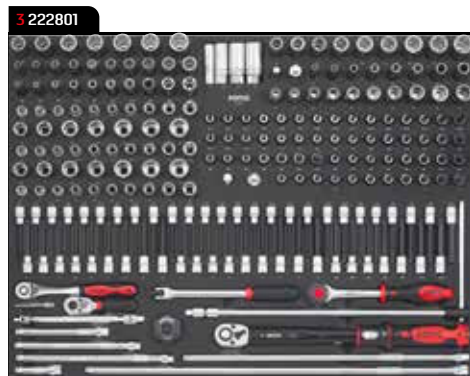

#772379 **NEXT S12XD** € 6924

NEXT S12XD Werkstattwagen mit 8 Schubladen. 7 Schubladen gefüllt mit **723 Werkzeugen**.

S12^{XD} + 723 TOOLS

HEAVY DUTY



1 114101

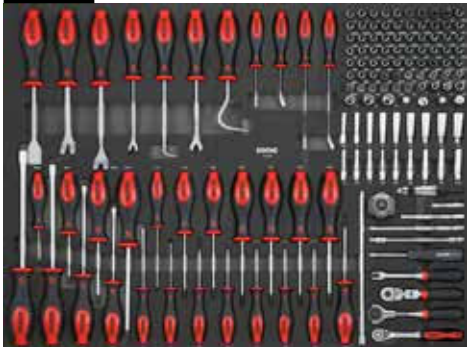

M

XL

E Expert

2 221803



3 311501



4 606601



5 606302



6 603209



7 601909



306901



#745479 **NEXT S12XD** € 4976

S12^{XP} + 454 TOOLS

NEXT S12XD Werkstattwagen mit 8 Schubladen. 5 Schubladen gefüllt mit **454 Werkzeugen**.

LUFTFAHRT



XL

E Expert

1 219401



2 308601



3 605901

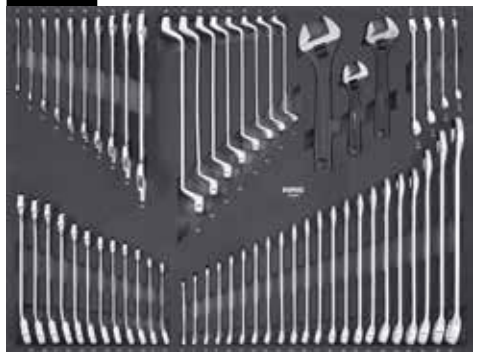

4 605201



5 606301





**WORK
EFFICIENT
WORK
WITH SONIC**





#47375113 **NEXT S13 € 2397**

S13

NEXT S13

Der Sonic NEXT S13 Werkstattwagen ist die Wahl für Mechaniker, die nach fortgeschrittenen bis Experten Werkzeugsätzen suchen. Der NEXT S13 ist ein einzigartiger Werkstattwagen in unserer Produktpalette. Er ist von kleiner Statur, nimmt aber mit 120cm Länge und 76cm Breite eine große Haltung ein. Seine größere Standfläche und ideale Arbeitshöhe ermöglichen eine einzigartige Kombination aus Stauraum und Arbeitsplatz.

- Einzigartige Kombination aus Stauraum und Arbeitsplatz
- Extra abschließbares Staufach befindet sich auf der Rückseite
- Verstärkte Arbeitsplatte aus Edelstahl mit integrierten Seitenfächern
- Dosenhalter und Papierrollenhalter
- 4 Schwerlastrollen mit jeweils 350kg Belastbarkeit
- 10 flache und 3 tiefe Schubladen
- Flache Schubladen haben Schubladenschienen mit 60kg Tragkraft
- Tiefe Schubladen haben Schubladenschienen mit 120kg Tragkraft
- Fortschrittliches Schubladenblockiersystem als Kippschutz
- Gesamtbelastbarkeit von 1050kg

Kompatibel mit **Sonic Foam System**

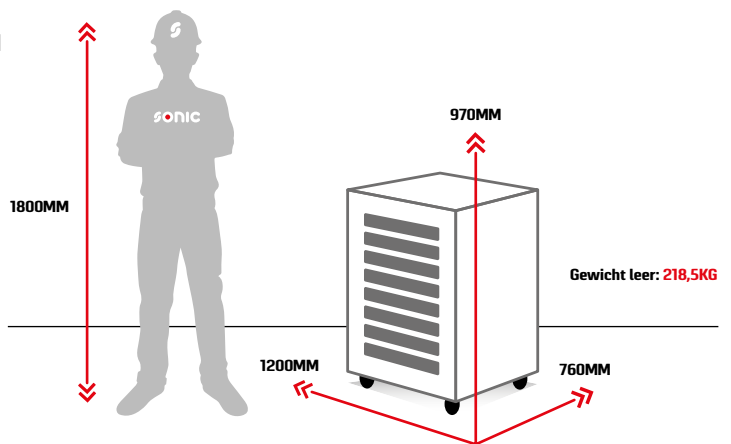

NEXT S13

- Zentralschloss
- Kugelgelagerte Schubladenschienen
- Feststellbare Rollen
- 304** Edelstahl-arbeitsplatte
- Dosenhalter
- 60 KG** Flache Schubladentragkraft
- 120 KG** Tiefe Schubladentragkraft
- 1050 KG** Werkstatt-wagentragkraft
- Umkippschutz

#738480 **NEXT S13** € 4582

NEXT S13 Werkstattwagen mit 13 Schubladen. 6 Schubladen gefüllt mit **384 Werkzeugen**.



S13 + 384 TOOLS

M

I Intermediate

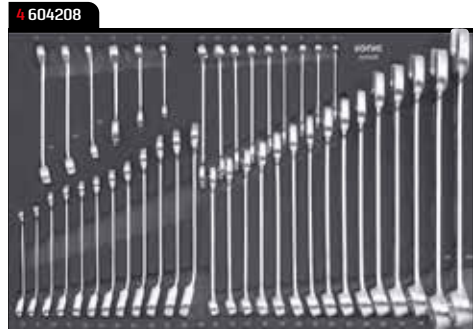
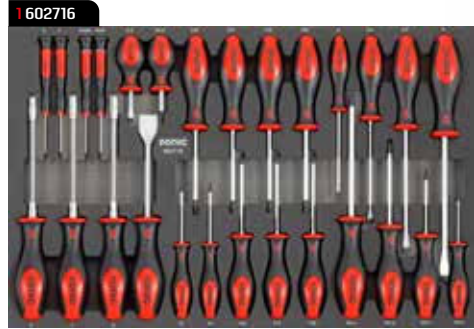

#723680 **NEXT S13** € 3756

NEXT S13 Werkstattwagen mit 13 Schubladen. 5 Schubladen gefüllt mit **236 Werkzeugen**.



S13 + 236 TOOLS

M

B Basic



HEAVY DUTY

#754080 **NEXT S13** € 6149

NEXT S13 Werkstattwagen mit 13 Schubladen. 10 Schubladen gefüllt mit **540 Werkzeugen**.



S13 + 540 TOOLS

M

I Intermediate

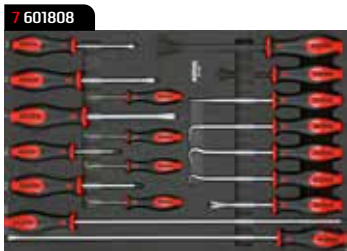
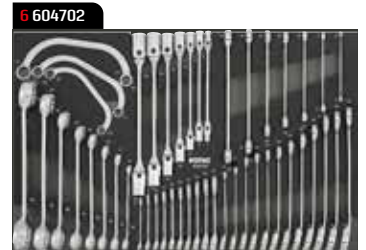
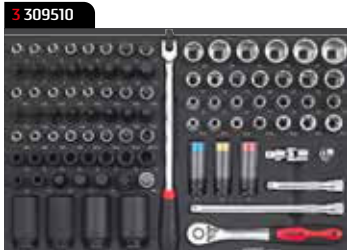
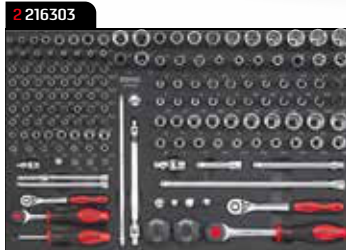
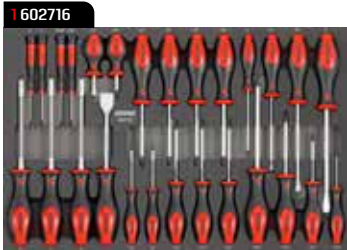



**HEAVY
DUTY**

Entdecken Sie unsere Heavy Duty Werkstattwagen.

SEITE 34, 40, 45 UND 49.





#47376116 **NEXT S14 € 2605**

S14

NEXT S14

Der Sonic NEXT S14 Werkstattwagen ist Teil unseres Spitzensortiments für Mechaniker, die nach einem fortschrittlichen und Experten Werkzeugersatz suchen. Dieser Werkstattwagen ist einer unserer größten fahrbaren Aufbewahrungsschränke. Mit einer Breite von 145cm und einer Tiefe von 65cm ist der NEXT S14 ein großartiger Kauf für einen Werkstattwagen, der eine höhere Arbeitsfläche und gleichzeitig mehr Stauraum bietet.

- Einzigartige Schubladenkonfigurationen für bessere Ergonomie
- Verstärkte Arbeitsplatte aus Edelstahl mit integrierten Seitenfächern
- Dosenhalter und Papierrollenhalter
- 4 Schwerlastrollen mit jeweils 350kg Belastbarkeit
- 9 XL Schubladen, davon 8 flache, 1 tiefe und 7 mittelgroße Schubladen längs eingebaut, davon 5 flach und 2 tief
- Flache Schubladen haben Schubladenschienen mit 60kg Tragkraft
- Tiefe Schubladen haben Schubladenschienen mit 120kg Tragkraft
- Fortschrittliches Schubladenblockiersystem als Kippschutz
- Gesamtbelastbarkeit von 1050kg

Kompatibel mit **Sonic Foam System**

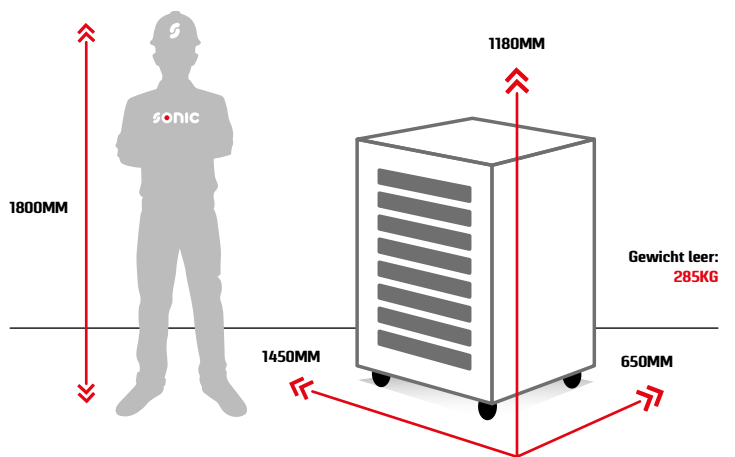

NEXT S14



Zentralschloss



Kugelgelagerte Schubladenschienen



Feststellbare Rollen



304
Edelstahl-arbeitsplatte



Dosenhalter



60 KG
Flache Schubladentragkraft



120 KG
Tiefe Schubladentragkraft



1050 KG
Werkstatt-wagentragkraft



Umkippschutz

#714581 **NEXT S14 € 8887**

S14 + 1045 TOOLS

NEXT S14 Werkstattwagen mit 16 Schubladen. 12 Schubladen gefüllt mit **1045 Werkzeugen**.



M

XL

E Expert

1L 608801



1R 602213

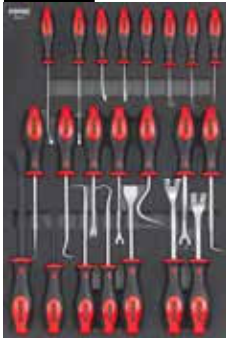

2L 222801



2R 116701



3L 314501



3R 306402

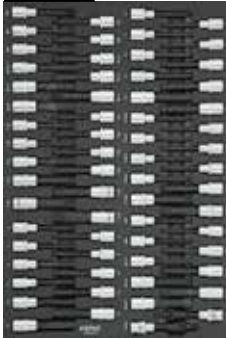

4L 610201

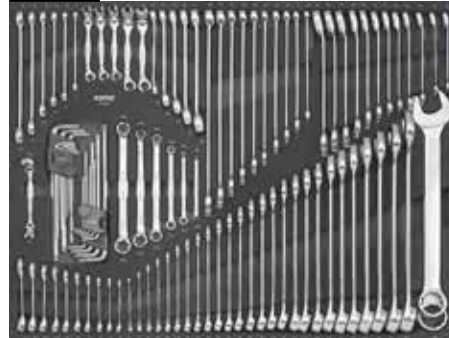

4R 602805



5L 604402



602010



5R 306901



6L 603209



7L 601807

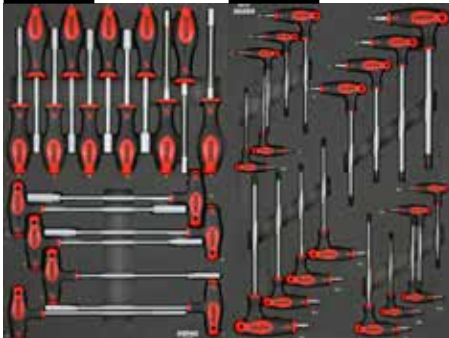

601806





**WORK
EFFICIENT
WORK
WITH SONIC**



#792081 **NEXT S14** € 9691

HEAVY DUTY

S14 + 920 TOOLS

NEXT S14 Werkstattwagen mit 16 Schubladen. 12 Schubladen gefüllt mit **920 Werkzeugen**.



M

XL

E Expert

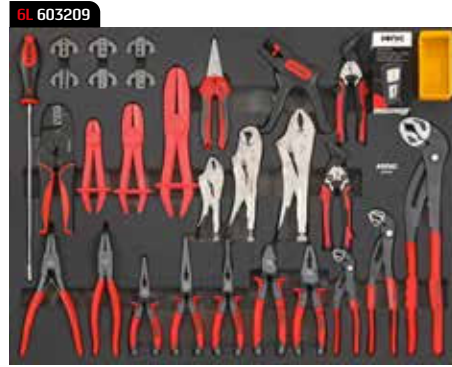
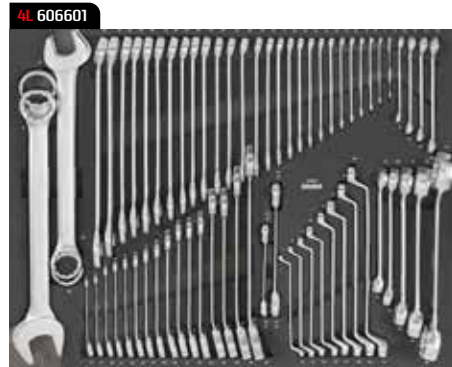
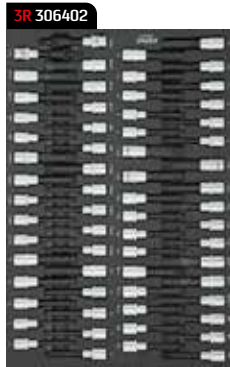
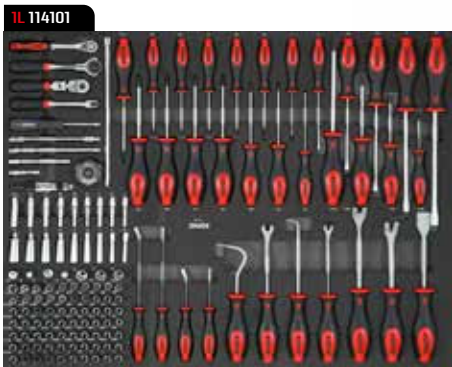



#47377113 **NEXT S15 € 3126**

NEXT S15

Der Sonic NEXT S15 Werkstattwagen ist unser Flaggschiff und die ideale Wahl für Mechaniker, die einen fortschrittlichen und fachmännischen Werkzeugsatz suchen und gleichzeitig ausreichend zusätzlichen Stauraum haben. Der Werkstattwagen S15 hat eine Höhe von 118cm und ist mit elegant geformten Kunststoffstoßfängern, integrierten Seitenfächern, zwei Dosenhaltern und einem Papierrollenhalter ausgestattet. Dies ist unser größter Werkstattwagen im Sortiment. Mit einer Breite von 165cm und einer Tiefe von 65cm ist der NEXT S15 die ultimative Aufbewahrungslösung auf Rädern.

- Die Schubladenkonfiguration bietet große Aufbewahrungsmöglichkeiten und schnellen Zugriff auf die am häufigsten benötigten Artikel
- Verstärkte Arbeitsplatte aus Edelstahl mit integrierten Seitenfächern
- Dosenhalter und Papierrollenhalter
- 4 Schwerlastrollen mit jeweils 350kg Belastbarkeit
- 1 tiefe XXL Schublade, 7 flache XL Schubladen und 5 mittlere Schubladen, davon 3 flach und 2 tief
- Flache Schubladen haben Schubladenschienen mit 60kg Tragkraft
- Tiefe Schubladen haben Schubladenschienen mit 120kg Tragkraft
- Fortschrittliches Schubladenblockiersystem als Kippschutz
- Gesamtbelastbarkeit von 1050kg

S15

Kompatibel mit **Sonic Foam System**

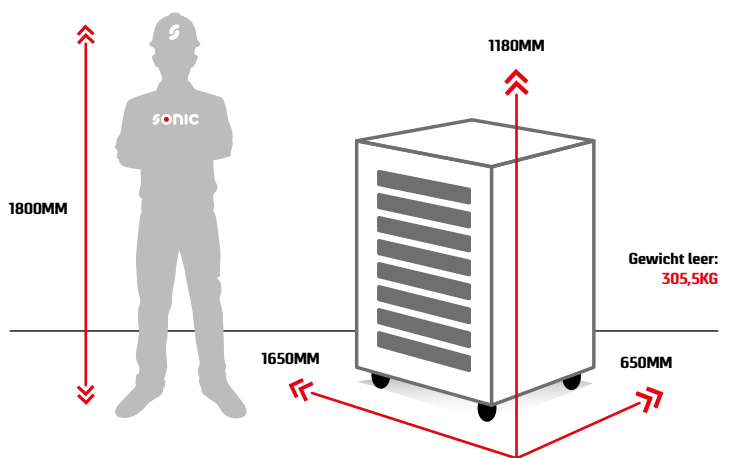

NEXT S15

- Zentralschloss
- Kugelgelagerte Schubladenschienen
- Feststellbare Rollen
- 304 Edelstahl-arbeitsplatte
- Dosenhalter
- 60 KG Flache Schubladentragkraft
- 120 KG Tiefe Schubladentragkraft
- 1050 KG Werkstatt-wagentragkraft
- Umkippschutz

#714582 **NEXT S15** € 9382

S15 + 1045 TOOLS

NEXT S15 Werkstattwagen mit 13 Schubladen. 12 Schubladen gefüllt mit **1045 Werkzeugen**.



*In den Schubladen rechts werden alle medium Schaumeinlagen mit einem Abstandshalter ergänzt.



E Expert

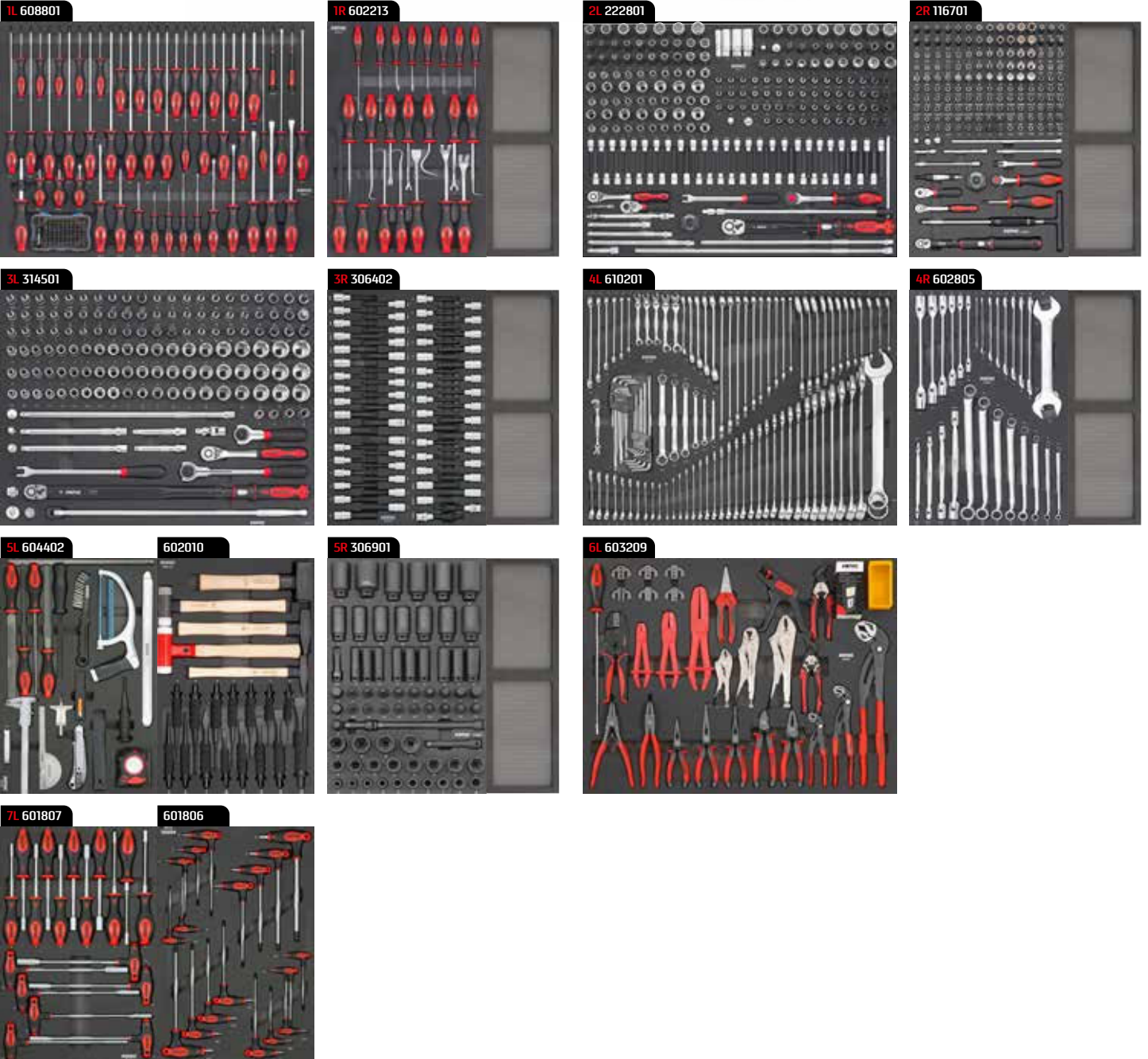



**WORK
EFFICIENT
WORK
WITH SONIC**



#792082 **NEXT S15** € 10186

S15 + 920 TOOLS

HEAVY DUTY

NEXT S15 Werkstattwagen mit 13 Schubladen. 12 Schubladen gefüllt mit **920 Werkzeugen**.



* In den Schubladen rechts werden alle medium Schaumeinlagen mit einem Abstandshalter ergänzt.



E Expert

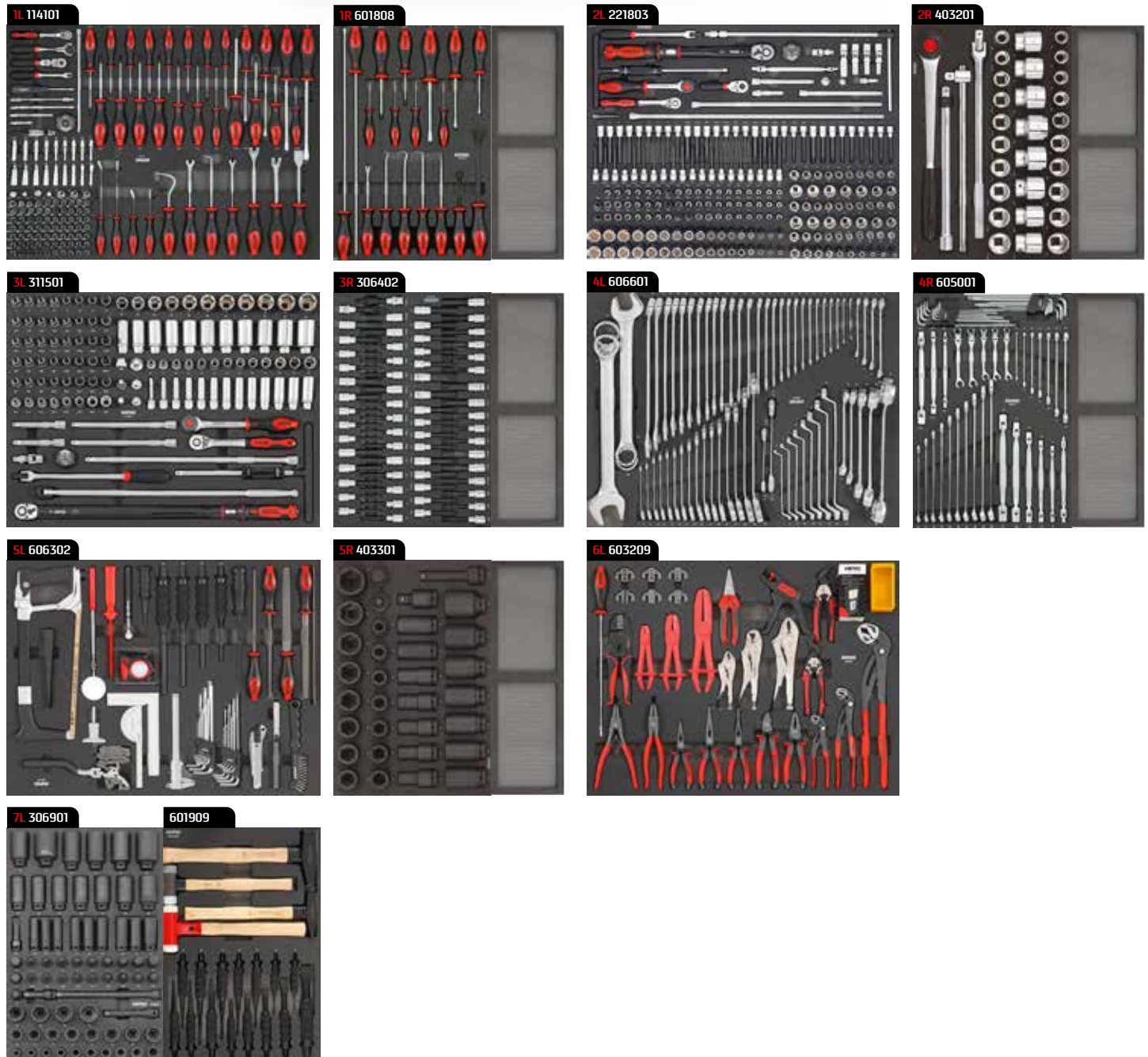

#49015 € 134

Monitor und Laptophalter
NEXT Werkstattwagen

- Kompatibel mit NEXT Werkstattwagen S9, S12, S12XD, S13, S14 und S15
- Max. Monitorgröße 27"
- Max. Gewicht 9kg



#49016 € 22

Tablethalterung für
NEXT Laptophalter 49015

- Kann nur zusammen mit NEXT Laptophalter 49015 verwendet werden
- Max. Tabletgröße 13"
- Max. Gewicht 1kg

NUR TABLEHALTERUNG



S9



VAS 276 003

S12



VAS 276 001

Volkswagen arbeitet mit Sonic.



Werkzeugsatz Basis
VAS 275 001



Erweiterungssatz Audi
VAS 275 001/1

Erweiterungssatz Volkswagen
VAS 275 001/2

Erweiterungssatz Karosserie
VAS 275 001/3

Nach einer umfangreichen Auswahlprozedur hat sich die Volkswagen AG für eine Zusammenarbeit mit Sonic Equipment entschieden. Speziell für Volkswagen hat Sonic 2 Werkstattwagen entwickelt: den S9 und den S12. Diese Werkstattwagen werden in den Volkswagen RAL-Tönen geliefert und können mit speziell für Volkswagen entwickelte Bestückungen ausgeliefert werden. Das Sortiment besteht aus einer Basisbestückung in Weichschaumeinlagen und zusätzlichen Erweiterungen für Audi, VW und Karosserie. Diese Produkte sind exklusiv über Volkswagen erhältlich.

#4738110 **NEXT S1 SERVICEWAGEN € 229**



- 
50 KG
 Regaltragfähigkeit
- 
150 KG
 Werkstattwagentragkraft
- 
 Feststellbare Rollen

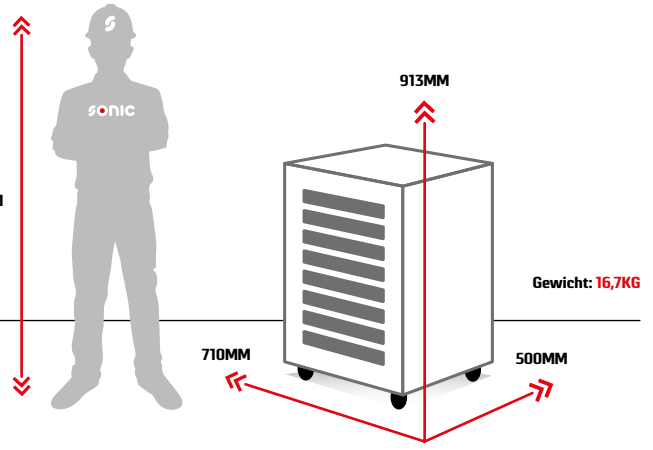

● RAL 7016

#4738210 **NEXT S2 SERVICEWAGEN € 297**



- 
60 KG
 Regaltragfähigkeit
- 
240 KG
 Werkstattwagentragkraft
- 
 Feststellbare Rollen

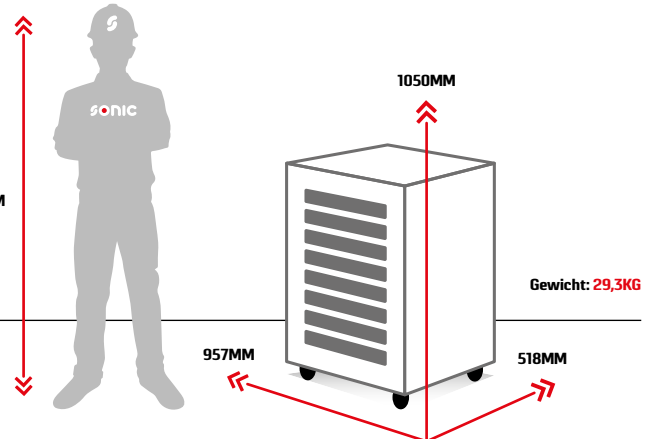

● RAL 7016

#4738413 **NEXT S4 SERVICEWAGEN 3 SCHUBLADEN € 707**



- 
 Feststellbare Rollen
 - 
 Zentralschloss
-
- 
60 KG
 Regaltragfähigkeit
 - 
60 KG
 Schubladentragkraft
 - 
340 KG
 Werkstattwagentragkraft

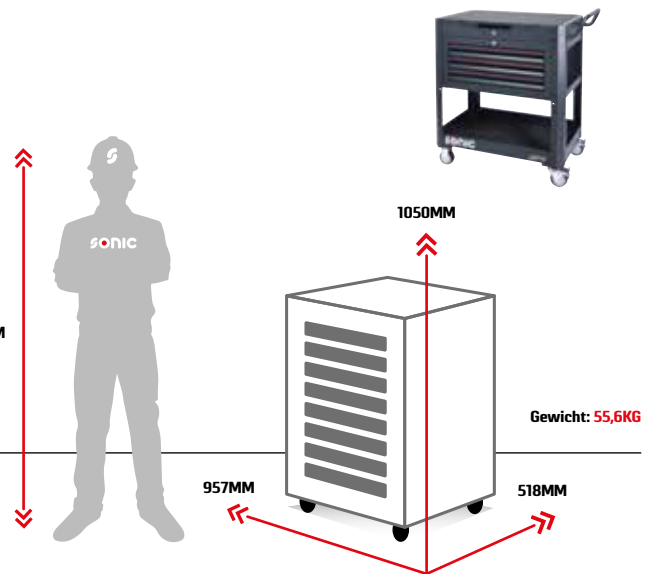

● RAL 7016



Kompatibel mit Sonic Foam System



#4732110 **SERVICEWAGEN € 302**

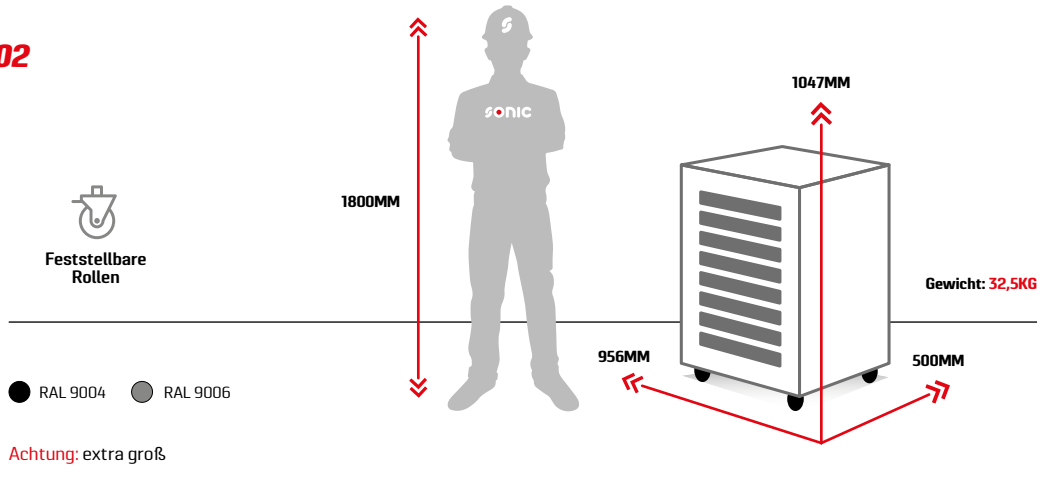

#4732013 **SERVICEWAGEN 3 SCHUBLADEN € 511**

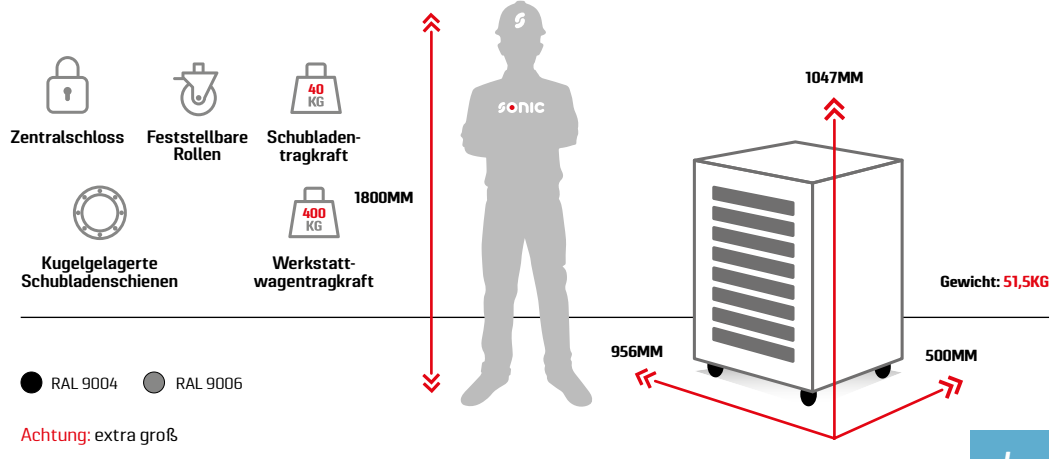

Kompatibel mit Sonic Foam System

#4733014 **S9 AUFSATZBOX MIT ROLLENSATZ € 688**

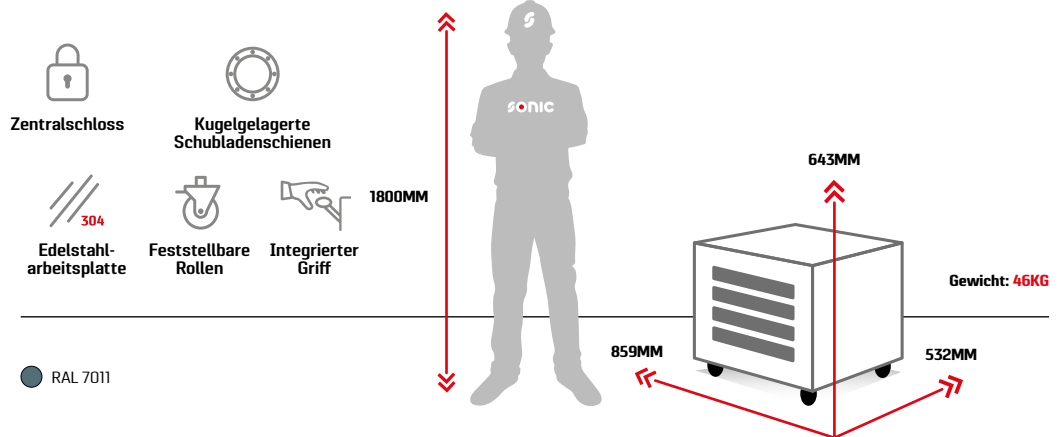

Kompatibel mit Sonic Foam System

MSS+

Premiumarbeitsplätze, ultimative Arbeitsabläufe.

MSS+ ist unser Flaggschiff wenn es um modulare Aufbewahrungssysteme geht. Diese qualitativ hochwertige Produktlinie ist für wahre Profis konzipiert, die nicht weniger als das Beste akzeptieren. Das System kann modular mit einer Vielzahl von Modulen, Elementen und Spezifikationen konfiguriert werden. Die Konfiguration kann mit unserem Sonic Foam System (SFS Schaumeinlagen) vervollständigt werden, damit sichergestellt ist, dass Sie immer die richtigen Werkzeuge in der richtigen Zusammenstellung effizient in der Konfiguration angeordnet haben. Mit MSS+ erstellen Sie den perfekten Arbeitsplatz für jede Werkstatt. Ultimative Arbeitsabläufe und maximale Freude bei der Arbeit garantiert.

SFS
SONIC FOAM SYSTEM
Kompatibel mit
Sonic Foam System





Selbsttragendes System.

- Mit jeder Arbeitsumgebung kompatibel. Wände werden nicht mehr benötigt
- Entwickelt für eine dauerhafte intensive Nutzung
- Alle Module bestehen aus einer hochwertigen 1,4mm starken Stahlkonstruktion
- Leicht höhenverstellbar
- Erhältlich in RAL 7016



123KG / 230KG



Schubladen.

- Erhöhte Schubladenkapazität
- Geringere Belastung für Schublade und Modul führt zu einer verbesserten Lebensdauer
- Mehrere Schubladenausführungen verfügbar
- 100% ausziehbare Schubladen
- Ergonomischer Griff für perfekten Halt
- Tiefe Schubladen sind mit Lüftungsschlitzen ausgestattet
- Untere Schubladen beinhalten Versorgungsleiste mit 2x USB und 4x 110V/230V (fahrbare Schränke ausgenommen)

Schubladenschienen.

- Qualitativ hochwertigste Schwerlast Schubladenschienen, die auf dem Markt erhältlich sind mit 123kg oder 230kg Kapazität
- Kugelgelagertes Teleskopsystem
- Maximale Zuverlässigkeit, Präzision und reibungslose Führung über die gesamte Lebensdauer des MSS+ Moduls

**Fahrbare Schränke sind mit normalen Sonic Schubladenschienen ausgestattet mit 40 oder 80kg Kapazität pro Schublade.*

Sonic Foam System.

- Passen Sie den Inhalt der Schubladen mit dem einzigartigen Sonic Foam System individuell an
- Effiziente Organisation vollständiger Werkzeugsätze
- Zweifarbiges System, für bequemen Überblick über fehlende Werkzeuge
- Öl- und chemikalienbeständig
- Werkzeuggrößen sind auf den Schaumeinlagen angegeben

Schubladenschränke.



#5072018
(EU Steckdosenleiste)
720mm Schubladenschrank,
3 Schubladen

€ 1330,57



#5072001
(EU Steckdosenleiste)
720mm Schubladenschrank,
8 Schubladen

€ 1799,78



#5072002
(EU Steckdosenleiste)
720mm Schubladenschrank,
6 Schubladen

€ 1563,47



#5089015
(EU Steckdosenleiste)
890mm Schubladenschrank,
3 Schubladen

€ 1379,62



#5089001
(EU Steckdosenleiste)
890mm Schubladenschrank,
8 Schubladen

€ 1842,36

Fahrbare Schränke.



#5072004
700mm fahrbarer Schrank extra tief,
7 Schubladen

€ 1549,38



#5072005
700mm fahrbarer Schrank,
7 Schubladen

€ 1078,45



#5089004
870mm fahrbarer Schrank extra tief,
7 Schubladen

€ 1675,92



#5089005
870mm fahrbarer Schrank,
7 Schubladen

€ 1254,48



#5089011
890mm Servicewagen

€ 408,14

Aufbewahrungsschränke.



#5036001
360mm Aufbewahrungsschrank,
Türanschlag links

€ 617,12

#5036002
360mm Aufbewahrungsschrank,
Türanschlag rechts

€ 617,12



#5072009
720mm Aufbewahrungsschrank,
Türanschlag links

€ 785,51

#5072010
720mm Aufbewahrungsschrank,
Türanschlag rechts

€ 785,51



#5089009
890mm Aufbewahrungsschrank,
Doppeltür

€ 926,03



#5106002
1060mm Eckschrank,
Doppeltür

€ 1505,00

Schränke für Schlauchaufroller.

*Nur Halterung



#5036003
360mm Schrank für integrierte
Aufroller

€ 516,90



#5072007
720mm Schrank für integrierte
Aufroller

€ 628,96



#5089007
890mm Schrank für integrierte
Aufroller

€ 819,51



#5071801
650mm Hochschrank für integrierte
Aufroller

€ 1646,00



#5071802
(EU Steckdosenleiste)
720mm Wandschrank

€ 518,50

Wandschränke.



#5089002 **€ 1671,51**
 (EU Steckdosenleiste)
 890mm Schubladenschrank,
 6 Schubladen



#5153901 **€ 2867,80**
 (EU Steckdosenleiste)
 1540mm Schubladenschrank,
 12 Schubladen



#5072003 **€ 1002,98**
 720mm Aufsatzbox,
 5 Schubladen



#5089003 **€ 1059,40**
 890mm Aufsatzbox,
 5 Schubladen

Montagegestangen.



#5999937 **€ 73,35**
 Rückwand für Verbindungsplatte
 720mm, 657x740mm
 #5999938 **€ 88,02**
 Rückwand für Verbindungsplatte
 890mm, 827x740mm

- #5999401 Montagestange 50x50x1020mm **€ 24,02**
- #5999402 Montagestange 100x50x1020mm **€ 36,10**
- #5999405 Montagestange 50x50x1997mm **€ 44,02**
- #5999406 Montagestange 100x50x1997mm **€ 55,99**
- #5999403 Montagestange 100x50x1016mm für fahrbaren Schrank, rechts **€ 39,99**
- #5999404 Montagestange 100x50x1016mm für fahrbaren Schrank, links **€ 39,99**
- #5999407 Montagestange 100x50x1993mm für fahrbaren Schrank, rechts **€ 64,00**
- #5999408 Montagestange 100x50x1993mm für fahrbaren Schrank, links **€ 64,00**



#5072011 **€ 1113,81**
 720mm Aufbewahrungsschrank
 mit Waschbecken, Doppeltür



#5072012 **€ 721,67**
 720mm Abfallschrank



#5089012 **€ 813,82**
 890mm Abfallschrank ohne
 Abfallschrankwagen, Doppeltür
 #5089016 **€ 895,36**
 890mm Abfallschrank mit
 Abfallschrankwagen, Doppeltür



#5065501 **€ 1388,31**
 650mm Hochschrank,
 Türanschlag links
 #5065502 **€ 1388,31**
 650mm Hochschrank,
 Türanschlag rechts



#5096501 **€ 1996,49**
 965mm Hochschrank,
 Doppeltür



#5082001 **€ 541,28**
 (EU Steckdosenleiste)
 820mm Wandschrank



#5089010 **€ 551,25**
 (EU Steckdosenleiste)
 890mm Wandschrank



#5072008 **€ 832,27**
 (EU Steckdosenleiste)
 720mm Wandschrank mit Rolltüre



#5089008 **€ 930,92**
 (EU Steckdosenleiste)
 890mm Wandschrank mit Rolltüre



#5072015 **€ 750,06**
 Wandschrank für
 Laptopaufbewahrung

Rückwände.



Glatte Rückwand

- #5999901 259x50x120mm
- #5999902 619x50x120mm
- #5999903 719x50x120mm
- #5999904 789x50x120mm
- #5999930 959x50x120mm Eck

€ 15,96
€ 24,02
€ 27,94
€ 31,97
€ 44,02



Glatte Rückwand

- #5999913 259x50x552mm
- #5999905 619x50x552mm
- #5999906 719x50x552mm
- #5999907 789x50x552mm
- #5999931 959x50x552mm Eck

€ 31,26
€ 55,99
€ 59,91
€ 75,97
€ 91,95



Glatte Rückwand

- #5999908 259x50x1104mm
- #5999909 619x50x1104mm
- #5999910 719x50x1104mm
- #5999911 789x50x1104mm
- #5999934 959x50x1104mm Eck
- #5999912 619x50x1104mm
für Bildschirm und Tastatur

€ 64,00
€ 91,95
€ 103,89
€ 115,96
€ 155,86
€ 91,95



Lochwand mit Vierkantlochung

- 5999922 259x50x552mm
- 5999923 619x50x552mm
- 5999924 719x50x552mm
- 5999925 789x50x552mm

€ 44,02
€ 68,05
€ 79,88
€ 88,04



Lochwand mit Vierkantlochung

- 5999926 259x50x1104mm
- 5999927 619x50x1104mm
- 5999928 719x50x1104mm
- 5999929 789x50x1104mm
- 5999936 959x50x1104mm Eck

€ 83,91
€ 131,83
€ 147,93
€ 159,98
€ 167,93

Verbindungsplatten.



- #5070001 700mm Verbindungsplatte
- #5072006 720mm Verbindungsplatte
- #5089006 890mm Verbindungsplatte
- #5106001 1060mm Verbindungsplatte
- #5089013 890mm Verbindungsplatte mit Schreibtisch

€ 117,93
€ 121,57
€ 131,85
€ 145,89
€ 252,81

Arbeitsplatten.

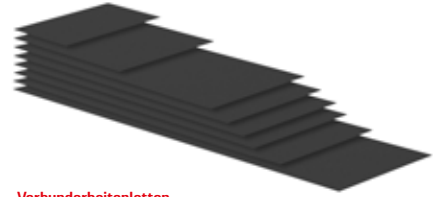

Verbundarbeitsplatten

- #5999801 360x650x2mm
- #5999802 720x650x2mm
- #5999803 890x650x2mm
- #5999804 1440x650x2mm (720+720mm)
- #5999805 1540x650x2mm
- #5999806 1610x650x2mm (720+890mm)
- #5999807 1780x650x2mm (890+890mm)
- #5999808 2160x650x2mm (720+720+720mm)

€ 12,09
€ 20,01
€ 24,02
€ 37,93
€ 39,99
€ 41,95
€ 47,92
€ 59,91

Verbundarbeitsplatten für fahrbare Schränke

- #5999043 686x523x2mm
- #5999044 856x523x2mm
- #5999045 693x655x2mm

€ 14,83
€ 20,01
€ 17,93



Edelstahlarbeitsplatten

- #5999701 360x650x20mm
- #5999702 720x650x20mm
- #5999703 890x650x20mm
- #5999704 1441x650x20mm (720+720mm)
- #5999705 1540x650x20mm
- #5999706 1611x650x20mm (720+890mm)
- #5999707 1781x650x20mm (890+890mm)
- #5999708 2162x650x20mm (720+720+720mm)
- #5999711 2261x650x20mm (720+1540mm)
- #5999712 2332x650x20mm (720+720+890mm)
- #5999709 2431x650x20mm (890+1540mm)

€ 95,96
€ 159,98
€ 179,87
€ 299,83
€ 307,89
€ 315,82
€ 339,85
€ 431,79
€ 455,80
€ 463,74
€ 471,67

Edelstahlarbeitsplatten für fahrbare Schränke

- #5999601 700x530x20mm
- #5999602 700x600x20mm
- #5999603 870x530x20mm
- #5999604 870x660x20mm

€ 127,92
€ 147,93
€ 143,88
€ 179,87



Arbeitsplatten für Eckschrank

- #5999809 Verbundarbeitsplatte 1060x1060x2mm
- #5999710 Edelstahlarbeitsplatte 1060x1060x20mm

€ 39,99
€ 347,79



Holzarbeitsplatte

- #5999501 1780x650x40mm

€ 351,80

Schubladenteiler.



#5999305

Schubladenteilersatz für 720mm Schrank beinhaltet:

- 3 Stück MSS+ Schubladenteiler vertikal mit Schlitzfen (5999312)
- 2 Stück MSS+ Schubladenteiler vertikal mit Schlitzfen für die Seite (5999313)
- 2 Stück MSS+ Schubladenteiler horizontal mit Schlitzfen (5999310)
- 4 Stück MSS+ Schubladenteiler horizontal 88.60mm (5999307)
- 4 Stück MSS+ Schubladenteiler horizontal 182.30mm (5999308)

€ 80,04

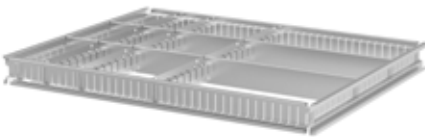

#5999306

Schubladenteilersatz für 890mm Schrank beinhaltet:

- 3 Stück MSS+ Schubladenteiler vertikal mit Schlitzfen (5999312)
- 2 Stück MSS+ Schubladenteiler vertikal mit Schlitzfen für die Seite (5999313)
- 2 Stück MSS+ Schubladenteiler horizontal mit Schlitzfen (5999310)
- 4 Stück MSS+ Schubladenteiler horizontal 88.60mm (5999307)
- 4 Stück MSS+ Schubladenteiler horizontal 182.30mm (5999308)

€ 92,59



#5999318

Schubladenteilersatz für 700mm fahrbaren Schrank beinhaltet:

- 3 Stück MSS+ Schubladenteiler vertikal mit Schlitzfen (5999314)
- 2 Stück MSS+ Schubladenteiler vertikal mit Schlitzfen für die Seite (5999315)
- 2 Stück MSS+ Schubladenteiler horizontal mit Schlitzfen (5999310)
- 4 Stück MSS+ Schubladenteiler horizontal 88.60mm (5999307)
- 4 Stück MSS+ Schubladenteiler horizontal 182.30mm (5999308)

€ 68,39



#5999319

Schubladenteilersatz für 870mm fahrbaren Schrank beinhaltet:

- 3 Stück MSS+ Schubladenteiler vertikal mit Schlitzfen (5999316)
- 2 Stück MSS+ Schubladenteiler vertikal mit Schlitzfen für die Seite (5999317)
- 2 Stück MSS+ Schubladenteiler horizontal mit Schlitzfen (5999310)
- 4 Stück MSS+ Schubladenteiler horizontal 88.60mm (5999307)
- 4 Stück MSS+ Schubladenteiler horizontal 182.30mm (5999308)
- 2 Stück MSS+ Schubladenteiler horizontal 369.76mm (5999309)

€ 85,02

LED Beleuchtung.



LED Leuchte Länge: 600mm

- 800-1000 Lm
- Farbtemperatur: 6000-6500k
- Weißlicht
- Aluminiumgehäuse und Polycarbonathülle
- Befestigungsmagnet enthalten

LED Leuchte Länge: 800mm

- 800-1000 Lm
- Farbtemperatur: 6000-6500k
- Weißlicht
- Aluminiumgehäuse und Polycarbonathülle
- Befestigungsmagnet enthalten

• #5999201

LED Leuchte, Länge 600mm

• #5999202

LED Leuchte, Länge 800mm

• #5999204

Adapter für LED Leuchte, EU Stecker

• #5999205

Stecker mit Schalter für LED Leuchte

• #5999206

LED Leuchte 600mm mit Adapter (EU) und Schalter

• #5999208

LED Leuchte 800mm mit Adapter (EU) und Schalter

Eigenschaften

- Die aktuellste Technologie wird verwendet
- Unter dem Wandschrank montierbar
- Erhöhen Sie Ihre Produktivität mit einer perfekt beleuchteten Arbeitsfläche
- Energieeffizient und extrem langlebig
- Anschlussmöglichkeit. Maximal 4 LED Leuchten können miteinander verbunden werden

€ 27,34

€ 30,46

€ 55,99

€ 5,98

€ 88,71

€ 91,82

Versorgungsleiste.



#5999302 Steckdosenleiste

€ 70,32

Die MSS+ Hochleistungs-Steckdosenleisten aus robustem, eloxiertem Aluminium, gewährleisten Stärke und Langlebigkeit.

Eigenschaften

- Langlebiges ABS- und Aluminiumgehäuse
- 4 geerdete Steckdosen
- 2 USB Anschlüsse
- Beleuchteter Reset/Ausschalter
- 5m Kabel
- Ergonomisch gestalteter Profilkörper - robust und einfach zu greifen
- Robustes, eloxiertes Aluminium - leicht und stark
- Polyamid 6 Nylon Ausgänge und Abdeckkappen - schützen und isolieren die Stromversorgung
- Hochwertiges Kabel aus Polychloropren/Neoprenkautschuk (öl-, chemikalien- und ozonbeständig)
- Farbe RAL 7016

Hinweis:

Schränke mit Schubladen beinhalten eine Steckdosenleiste in der untersten Schublade.

#5999301 Stromschienenhalterung

€ 20,80

- Abgewinkelte Stromschienenhalterung kann an der Rückwand befestigt werden
- Der Winkel zur Halterung bietet Freiraum für Kabeladern und Steckerleiste
- Die Stromschienenhalterung auf der Rückseite der Kabelführung erlaubt eine einfache Rücken an Rücken Lösung.

Dokumenthalter.



#5999061

Abmessungen: 560mm breit, 40mm tief, 314mm hoch

- Passender Halter für Tablet/Laptop oder Dokumente
- Sicherheitskantenschutz
- 1.0mm Schwerlast-Stahlkonstruktion

€ 36,10

#5999304

Abmessungen: 447mm breit, 158mm tief, 365mm hoch

- Passende Ablage für Tablet/Laptop
- Multifunktional
- Neigungsfunktion
- An Rückwände montierbar
- 1.2mm Schwerlast-Stahlkonstruktion

€ 88,04

Optional:

Vollständige Farbpalette auf Anfrage. Längere Lieferzeit und zusätzliche Kosten können anfallen.

Laptop-/Tablethalter.





- #5770009 Verbundarbeitsplatte
- #5771109 Edelstahlarbeitsplatte

Abmessung: L 2160 x B 700 x H 1125mm

€ 3741,41
€ 4113,29



- #5770006 Verbundarbeitsplatte
- #5771106 Edelstahlarbeitsplatte

Abmessung: L 2690 x B 700 x H 1125mm

€ 3926,79
€ 4424,50



- #5770002 Verbundarbeitsplatte
- #5771102 Edelstahlarbeitsplatte

Abmessung: L 3580 x B 700 x H 1125mm

€ 5914,42
€ 6546,03



- #5770004 Verbundarbeitsplatte
- #5771104 Edelstahlarbeitsplatte

Abmessung: L 3150 x B 700 x H 1125mm

€ 5512,05
€ 6053,82



- #5770008 Verbundarbeitsplatte
- #5771108 Edelstahlarbeitsplatte

Abmessung: L 3340 x B 700 x H 1125mm

€ 6183,51
€ 6797,18



- #5770003 Verbundarbeitsplatte
- #5771103 Edelstahlarbeitsplatte

Abmessung: L 4040 x B 700 x H 1125mm

€ 6595,97
€ 7295,77



- #5770001 Verbundarbeitsplatte
- #5771101 Edelstahlarbeitsplatte

Abmessung: L 3600 x B 700 x H 1125mm

€ 5620,37
€ 6144,17



- #5770005 Verbundarbeitsplatte
- #5771105 Edelstahlarbeitsplatte

Abmessung: L 3220 x B 700 x H 1575mm

€ 9303,82
€ 9577,69



- #5771107 Edelstahlarbeitsplatte

Abmessung: L 3390 x B 700 x H 1125mm
Abmessung: L 1780 x B 700 x H 1125mm

€ 7648,64



- #5880010 Verbundarbeitsplatte
- #5881110 Edelstahlarbeitsplatte

Abmessung: L 2980 x B 700 x H 2105mm

€ 7424,32
€ 7826,11



- #5880003 Verbundarbeitsplatte
- #5881103 Edelstahlarbeitsplatte

Abmessung: L 3320 x B 700 x H 2105mm

€ 6961,65
€ 7521,49



- #5880004 Verbundarbeitsplatte
- #5881104 Edelstahlarbeitsplatte

Abmessung: L 4060 x B 700 x H 2105mm

€ 9176,50
€ 9814,16



- #5880008 Verbundarbeitsplatte
- #5881108 Edelstahlarbeitsplatte

Abmessung: L 4060 x B 700 x H 2105mm

€ 8861,12
€ 9424,84



- #5880002 Verbundarbeitsplatte
- #5881102 Edelstahlarbeitsplatte

Abmessung: L 4460 x B 700 x H 2105mm

€ 9615,91
€ 10157,69



- #5881106 Edelstahlarbeitsplatte

Abmessung: L 3390 x B 700 x H 2105mm
Abmessung: L 1780 x B 700 x H 1125mm

€ 9867,51



- #5880001 Verbundarbeitsplatte
- #5881101 Edelstahlarbeitsplatte

Abmessung: L 4060 x B 700 x H 2105mm

€ 8807,54
€ 9427,18



- #5880009 Verbundarbeitsplatte
- #5881109 Edelstahlarbeitsplatte

Abmessung: L 6790 x B 700 x H 2105mm

€ 15679,09
€ 16494,41



- #5660001 Holz-Arbeitsplatte

Abmessung: L 1780 x B 650 x H 1045mm

€ 2786,41



- #5880005 Verbundarbeitsplatte
- #58811005 Edelstahlarbeitsplatte

Abmessung: L 4760 x B 700 x H 2105mm

€ 11650,88
€ 12466,52

Sonic MSS+ 3D Konfigurator

Unsere MSS+ 3D Konfigurator bietet die Möglichkeit, den perfekten Arbeitsplatz für Ihre Werkstatt zu erstellen. Wir erstellen ultimative Arbeitsabläufe mit unseren modularen MSS+ Konfigurationen und arrangieren alles von der Planung bis zur Gestaltung und Lieferung in Ihre Werkstatt.

Neugierig? Kontaktieren Sie unser Sonic Support Team oder erkundigen Sie sich bei Ihrem gewohnten Sonic Händler.

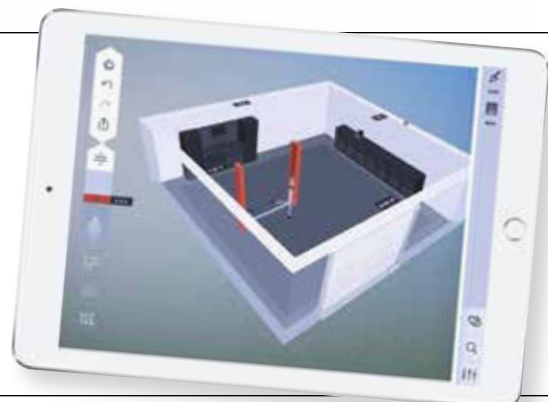



**WORK
EFFICIENT
WORK
WITH SONIC**





Organisiert und effizient: der ultimative Sonic Arbeitsplatz.

Der ultimative und flexible Arbeitsplatz mit dem modularen Aufbewahrungssystem (MSS) von Sonic. Das modulare System ist einfach zusammenzustellen, aufzubauen und zu erweitern. Dadurch ist die vollständig freistehende Konstruktion beinahe an jede Situation und jeden Arbeitsplatz anpassbar und kann integriert werden. Auch das Aufbewahrungssystem MSS kann mit unseren Schaumeinlagen (SFS) kombiniert werden. Dadurch erhöhen Sie die Produktivität und Effizienz.

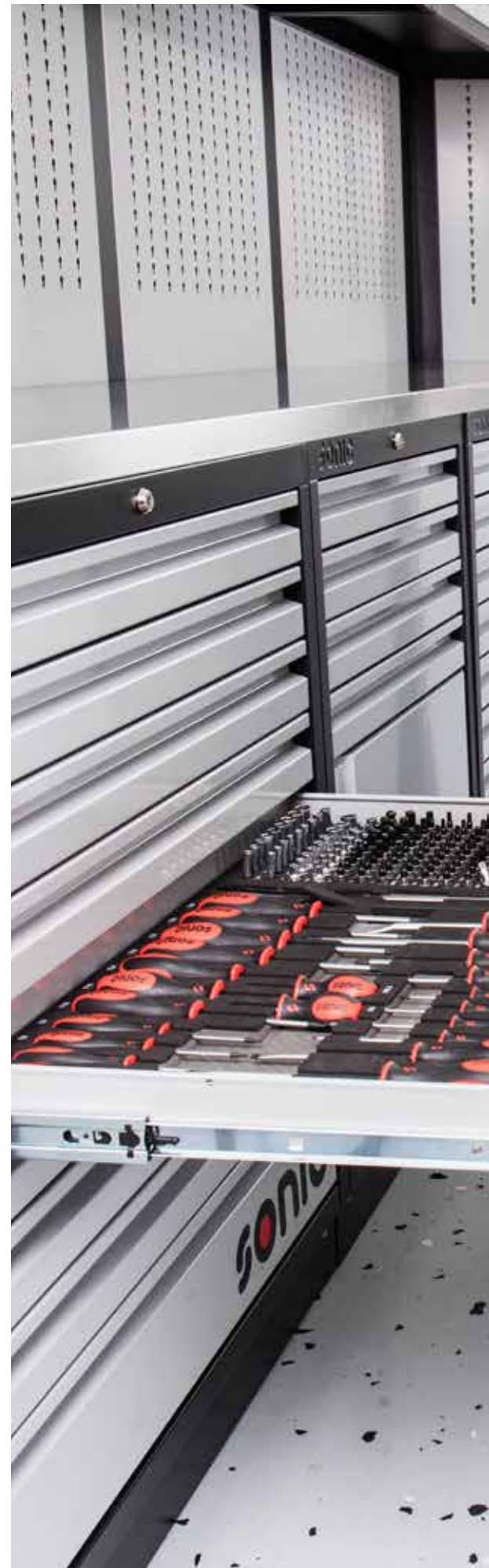

SFS
SONIC FOAM SYSTEM
Kompatibel mit
Sonic Foam System







€ 638,48

#47280
674mm Schrank ohne Arbeitsplatte
Abmessung: L 674 x B 500 x H 962mm
Schublade Abmessung: L 575 x B 370mm
Höhe von den Schubladen: 8x 74mm, 1x 153mm



€ 765,81

#47296
845mm Schrank ohne Arbeitsplatte
Abmessung: L 845 x B 500 x H 962mm
Schublade Abmessung: L 745 x B 435mm
Höhe von den Schubladen: 8x 74mm, 1x 153mm



€ 560,29

#47647
674mm Schrank ohne Arbeitsplatte
Abmessung: L 674 x B 500 x H 962mm
Schublade Abmessung: L 575 x B 370mm
Höhe von den Schubladen: 5x 153mm



€ 575,50

#47640
674mm Schrank ohne Arbeitsplatte
Abmessung: L 674 x B 500 x H 962mm
Schublade Abmessung: L 575 x B 370mm
Höhe von den Schubladen: 2x 74mm, 1x 153mm, 2x 232mm



€ 505,46

#47308
674mm Schrank mit Türe ohne Arbeitsplatte
Abmessung: L 674 x B 500 x H 962mm
Schublade Abmessung: L 575 x B 370mm
Höhe von den Schubladen: 4x 74mm



€ 634,59

#47379
845mm Schrank mit Türe ohne Arbeitsplatte
Abmessung: L 845 x B 500 x H 962mm
Schublade Abmessung: L 745 x B 435mm
Höhe von den Schubladen: 4x 74mm



€ 401,59

#47288
674mm Wandschrank ohne Arbeitsplatte
Abmessung: L 674 x B 500 x H 962mm



€ 479,66

#47302
845mm Wandschrank ohne Arbeitsplatte
Abmessung: L 845 x B 500 x H 962mm



€ 670,48

#47432
674mm Wandschrank mit Waschbecken ohne Arbeitsplatte
Wasserhahn nicht beinhaltet
Abmessung: L 674 x B 500 x H 962mm



€ 547,18

#47450
674mm Abfallbehälter ohne Arbeitsplatte
Abmessung: L 674 x B 500 x H 962mm



€ 586,75

#47431
674mm Abfallbehälter ohne Arbeitsplatte
Abmessung: L 674 x B 500 x H 962mm



€ 548,09

#47649
674mm Abfall Schrank und integrierter
Papierrollenhalter ohne Arbeitsplatte
Abmessung: L 674 x B 500 x H 962mm



€ 702,49

#47272
610mm Spind beinhaltet 5 Einlegeböden
Abmessung: L 610 x B 530 x H 2000mm



€ 973,26

#47433
914mm Spind mit Doppeltüre. Der Spind
beinhaltet 4 Einlegeböden
Abmessung: L 914 x B 530 x H 2000mm



€ 708,06

#47451
674mm Werkstattwagen 7 Schubladen,
kleine Rollen
Abmessung: L 674 x B 500 x H 947mm
Höhe von den Schubladen: 5x 74mm, 2x 153mm



€ 793,79

#47600
845mm Schrank für Kabeltrommel
ohne Arbeitsplatte
Kabelaufrollter nicht beinhaltet
Abmessung: L 845 x B 500 x H 962mm



€ 183,76

#47276
674mm Hängeschrank
Abmessung:
L 674 x B 300 x H 400mm



€ 366,54

#47650
845mm Eck-Hängeschrank
Abmessung:
L 1263 x B 300 x H 400mm



€ 295,37

#47544
MSS Holz-Arbeitsplatte für 47505



Holz-Arbeitsplatte

#47378 B 674 x T 500 x H 40mm
#47382 B 845 x T 500 x H 40mm
#47279 B 1348 x T 500 x H 40mm
#47295 B 1690 x T 500 x H 40mm
#47306 B 2193 x T 500 x H 40mm

€ 127,97
€ 180,39
€ 299,16
€ 317,69
€ 343,44



€ 211,07

#47292
845mm Hängeschrank
Abmessung:
L 845 x B 300 x H 400mm



€ 833,68

#47505
845mm Eck-Schrank ohne Arbeitsplatte
Abmessung: L 877 x B 877 x H 962mm



€ 306,47

#47545
Edelstahl-Arbeitsplatte für 47505



Edelstahl-Arbeitsplatte

#47377 B 674 x T 500 x H 38mm
#47381 B 845 x T 500 x H 40mm
#47383 B 1348 x T 500 x H 40mm
#47384 B 1690 x T 500 x H 40mm
#47385 B 2193 x T 500 x H 40mm

€ 146,86
€ 176,95
€ 232,89
€ 269,58
€ 321,45

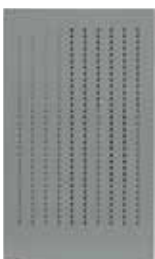

€ 74,06

#47376
674mm
Lochwand

€ 92,66

#47380
845mm
Lochwand



€ 33,45

#47283
Montagegange
Abmessung:
L 60 x B 30 x H 2000mm

€ 24,57

#47284
Montagegange
Abmessung:
L 30 x B 30 x H 2000mm



€ 25,40

#47772
Abstandshalter für extra tiefe
MSS Arbeitsplatte.



Edelstahl-Arbeitsplatte (extra tief)

#47447 B 1348 x T 570 x H 38mm
#47448 B 1690 x T 570 x H 38mm
#47449 B 2193 x T 570 x H 38mm

€ 243,85
€ 284,37
€ 339,64



#47415
MSS Haken 45° (Preis pro Stück)
VE 10 Stück. Abmessung: 50mm

€ 3,30

#47290
MSS Haken 45° (Preis pro Stück)
VE 10 Stück. Abmessung: 90mm

€ 3,51

#47291
MSS Haken 45° (Preis pro Stück)
VE 10 Stück. Abmessung: 150mm

€ 3,71



#47416
MSS Haken rund (Preis pro Stück)
VE 10 Stück. Abmessung: ø40mm

€ 3,67

#47417
MSS Haken rund (Preis pro Stück)
VE 10 Stück. Abmessung: ø60mm

€ 5,30

#47418
MSS Haken rund (Preis pro Stück)
VE 10 Stück. Abmessung: ø80mm

€ 7,30

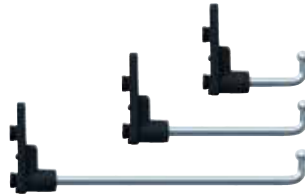

#47419
MSS Haken 90° (Preis pro Stück)
VE 10 Stück. Abmessung: 50mm

€ 3,51

#47420
MSS Haken 90° (Preis pro Stück)
VE 10 Stück. Abmessung: 90mm

€ 3,64

#47421
MSS Haken 90° (Preis pro Stück)
VE 10 Stück. Abmessung: 150mm

€ 4,04



#47632
MSS Hakensatz, 10-tlg.

€ 40,87



€ 14,15



#47638
MSS Halterung für Zangen



€ 17,67



#47639
MSS Halterung für Schraubendreher



#4821519
Kabelbinder Halter für MSS

€ 44,92

#4821518
Kabelbinder Halter gefüllt

€ 83,44

- #4821511
2x Kabelbinder 3,6 x 140mm; 100 ST/VE
#4821512
2x Kabelbinder 3,6 x 180mm; 100 ST/VE
#4821513
2x Kabelbinder 4,8 x 220mm; 100 ST/VE
#4821515
2x Kabelbinder 4,8 x 280mm; 100 ST/VE
#4821517
2x Kabelbinder 4,8 x 370mm; 100 ST/VE



#4720101
Leere Hartschale, 5 Fächer
Abmessung:
L 370 x B 145 x H 48mm

€ 4,06



#4720102
Leere Hartschale, 5 Fächer
Abmessung:
L 370 x B 145 x H 48mm

€ 4,06



#4720103
Leere Hartschale, 8 Fächer
Abmessung:
L 370 x B 290 x H 48mm

€ 6,84



#4720104
Leere Hartschale, 12 Fächer
Abmessung:
L 370 x B 290 x H 48mm

€ 6,84



#4720105
Leere Hartschale, 18 Fächer
Abmessung:
L 370 x B 290 x H 48mm

€ 6,84



#4820524
MSS LED Leuchte mit Dimmfunktion

€ 30,12

- Länge 600mm
- 400-500 Lumen
- Farbtemperatur: 6000-6500K
- Weißlicht
- Aluminiumbasis + PC Gehäuse
- 1.8m langes Kabel mit Schalter in der Mitte
- USB Anschluss
- Enthält Magnete zum Anbringen an der MSS
- Inklusive Ladegerät



#5999201
LED Leuchte, Länge 600mm

€ 27,34

#5999202
LED Leuchte, Länge 800mm

€ 30,46

#5999204
Adapter für LED Leuchte, EU Stecker

€ 55,99

#5999205
Stecker mit Schalter für LED Leuchte

€ 5,98

#5999206
LED Leuchte 600mm mit Adapter (EU) und Schalter

€ 88,71

#5999208
LED Leuchte 800mm mit Adapter (EU) und Schalter

€ 91,82



#5999302
Steckdosenleiste

€ 70,32

Die MSS Hochleistungs-Steckdosenleisten aus robustem, eloxierten Aluminium, gewährleisten Stärke und Langlebigkeit.

#5999301
Stromschienenhalterung

€ 20,80

- Abgewinkelte Stromschienenhalterung kann an der Rückwand befestigt werden
- Der Winkel zur Halterung bietet Freiraum für Kabeladern und Steckerleiste
- Die Stromschienenhalterung auf der Rückseite der Kabelführung erlaubt eine einfache Rücken an Rücken Lösung.



EXTRA TIEFE EDELSTAHL-ARBEITSPLATTE



#4730196 - Holz-Arbeitsplatte

€ 2639,93

#4731196 - Edelstahl-Arbeitsplatte

€ 2573,66

#4732196 - Extra tiefe Edelstahl-Arbeitsplatte (570mm)

€ 2689,80

Abmessung: L 1958 x B 530 x H 2000mm



#4730230 - Holz-Arbeitsplatte

€ 2955,67

#4731230 - Edelstahl-Arbeitsplatte

€ 2907,56

#4732230 - Extra tiefe Edelstahl-Arbeitsplatte (570mm)

€ 3027,53

Abmessung: L 2300 x B 530 x H 2000mm



#4730281 - Holz-Arbeitsplatte

€ 3654,16

#4731281 - Edelstahl-Arbeitsplatte

€ 3632,17

#4732281 - Extra tiefe Edelstahl-Arbeitsplatte (570mm)

€ 3791,75

Abmessung: L 2803 x B 530 x H 2000mm



#4731517 - Holz-Arbeitsplatte

€ 3596,41

#4731817 - Edelstahl-Arbeitsplatte

€ 3574,43

Abmessung: L 2803 x B 530 x H 2000mm



#4731509 - Holz-Arbeitsplatte

€ 4024,08

#4731809 - Edelstahl-Arbeitsplatte

€ 4002,09

Abmessung: L 2803 x B 530 x H 2000mm



#4731314 - Holz-Arbeitsplatte

€ 5264,17

#4731614 - Edelstahl-Arbeitsplatte

€ 5131,64

Abmessung: L 3916 x B 530 x H 2000mm

EXTRA TIEFE EDELSTAHLARBEITSPLATTE



#4731713 - Edelstahl-Arbeitsplatte

€ 3193,12

Abmessung: L 2604 x B 600 x H 2000mm



#4731401 - Holz-Arbeitsplatte

€ 3241,82

#4731701 - Edelstahl-Arbeitsplatte

€ 3193,71

Abmessung: L 2300 x B 530 x H 2000mm



#4731301 - Holz-Arbeitsplatte

€ 2876,82

#4731601 - Edelstahl-Arbeitsplatte

€ 2810,55

Abmessung: L 1958 x B 530 x H 2000mm



#4731513 - Holz-Arbeitsplatte

€ 2315,36

#4731813 - Edelstahl-Arbeitsplatte

€ 2293,37

Abmessung: L 2193 x B 530 x H 2000mm



#4731511 - Holz-Arbeitsplatte

€ 1844,20

#4731811 - Edelstahl-Arbeitsplatte

€ 1822,21

Abmessung: L 2193 x B 530 x H 2000mm



#4731501 - Holz-Arbeitsplatte

€ 2373,11

#4731801 - Edelstahl-Arbeitsplatte

€ 2351,12

Abmessung: L 2193 x B 530 x H 2000mm



#4731402 - Holz-Arbeitsplatte
 #4731702 - Edelstahl-Arbeitsplatte
 Abmessung: L 1690 x B 530 x H 2000mm

€ 1831,06
€ 1782,95



#4731403 - Holz-Arbeitsplatte
 #4731703 - Edelstahl-Arbeitsplatte
 Abmessung: L 1690 x B 530 x H 2000mm

€ 2117,21
€ 2069,10



#4731302 - Holz-Arbeitsplatte
 #4731602 - Edelstahl-Arbeitsplatte
 Abmessung: L 1348 x B 530 x H 2000mm

€ 1569,93
€ 1503,67



#4731516 - Holz-Arbeitsplatte
 #4731816 - Edelstahl-Arbeitsplatte
 Abmessung: L 2193 x B 500 x H 1002mm

€ 1958,54
€ 1936,56



#4731505 - Holz-Arbeitsplatte
 #4731805 - Edelstahl-Arbeitsplatte
 Abmessung: L 2193 x B 500 x H 1002mm

€ 2016,28
€ 1994,30



#4731506 - Holz-Arbeitsplatte
 #4731806 - Edelstahl-Arbeitsplatte
 Abmessung: L 2193 x B 500 x H 1002mm

€ 2253,18
€ 2231,19



#4731507 - Holz-Arbeitsplatte
 #4731807 - Edelstahl-Arbeitsplatte
 Abmessung: L 2193 x B 500 x H 1002mm

€ 2149,31
€ 2127,32

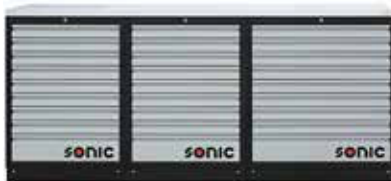

#4731508 - Holz-Arbeitsplatte
 #4731808 - Edelstahl-Arbeitsplatte
 Abmessung: L 2193 x B 500 x H 1002mm

€ 2386,20
€ 2364,22



#4731510 - Holz-Arbeitsplatte
 #4731810 - Edelstahl-Arbeitsplatte
 Abmessung: L 2193 x B 500 x H 1002mm

€ 1487,37
€ 1465,39



#4731404 - Holz-Arbeitsplatte
 #4731704 - Edelstahl-Arbeitsplatte
 Abmessung: L 1690 x B 500 x H 1002mm

€ 1849,29
€ 1801,19



#4731405 - Holz-Arbeitsplatte
 #4731705 - Edelstahl-Arbeitsplatte
 Abmessung: L 1690 x B 500 x H 1002mm

€ 1563,15
€ 1515,04



#4731306 - Holz-Arbeitsplatte
 #4731606 - Edelstahl-Arbeitsplatte
 Abmessung: L 1348 x B 500 x H 1002mm

€ 1339,23
€ 1272,96



**WORK
EFFICIENT
WORK
WITH SONIC**

Sonic Foam System - NEXT Level Effizienz.

Zusammen mit der NEXT Werkstattwagen-Serie hat Sonic sein gesamtes Sortiment an gefüllten Schaumeinlagen verbessert und liefert Profis weltweit die nächste Stufe der Effizienz. Alle Schaumeinlagen wurden sorgfältig überprüft, neu gestaltet und mit den neuesten verfügbaren Werkzeugen und Technologien aktualisiert. Genießen Sie die perfekte Auswahl an Werkzeugen, leicht zugänglich und genau dort, wo sie sein müssen.

SFS ist in 4 Größen erhältlich: **Small, Medium, Large** und **Extra Large**.

SFS **S**

Kompatibel mit:

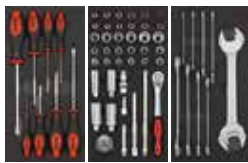

190 X 370MM

- S4 S12^{XP}
- S7 S18
- S8 S14
- S9 S18



///MSS ///MSS⁺

SFS **M**

Kompatibel mit:



570 X 370MM

- S4 S12^{XP}
- S7 S18
- S8 S14
- S9 S18



///MSS ///MSS⁺

SFS **L**

Kompatibel mit:



745 X 435MM

- S12
- S12^{XP}
- S14
- S18



///MSS ///MSS⁺

SFS **XL**

Kompatibel mit:



745 X 570MM

- S12^{XP}
- S14
- S18



///MSS⁺

20%
SCHNELLER

ZEIT IST GELD
SCHNELL SUCHEN UND ZURÜCKLEGEN

78%
EFFIZIENTER

VOLLSTÄNDIGE SICHERHEIT
DURCH VOLLSTÄNDIGES SORTIMENT

80%
HÖHER

RISIKO GEGEN ERTRAG
JEDES WERKZEUG AM EIGENEN PLATZ

S S S
190 X 370MM

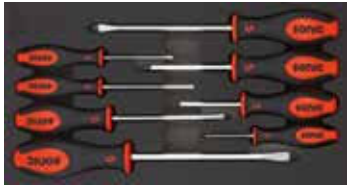

#600823
1/3 SFS Schraubendrehersatz, 8-tlg.

€ 40,60

S S S
190 X 370MM

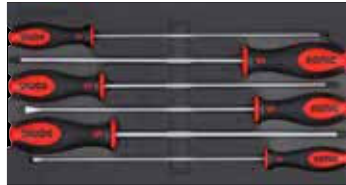

#600625
1/3 SFS lange Schraubendrehersatz, 6-tlg.

€ 42,96

S S S
190 X 370MM

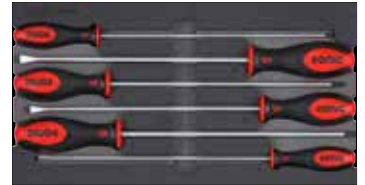

#600626
1/3 SFS lange Schraubendrehersatz, 6-tlg.

€ 43,13

S S S
190 X 370MM

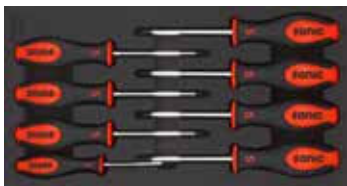

#600824
1/3 SFS TX-Schraubendrehersatz, 8-tlg.

€ 42,64

S S S
190 X 370MM



#600627
1/3 SFS lange TX-Schraubendrehersatz, 6-tlg.

€ 46,58

S S S
190 X 370MM

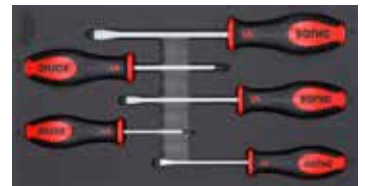

#600513
1/3 SFS Schraubendreher mit Schlagkappe, 5-tlg.

€ 42,36

S S S
190 X 370MM

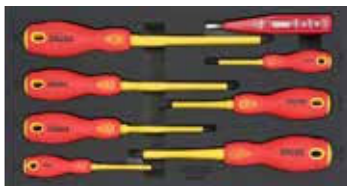

#600826
1/3 SFS VDE Schraubendreher-Satz, 8-tlg

€ 50,70

S S S
190 X 370MM



#600717
1/3 SFS Steckschlüsselsatz 7-tlg.

€ 65,08

S S S
190 X 370MM



#600718
1/3 SFS Winkel-Innensechskantschlüssel-Satz Kugelkopf, 7-tlg.

€ 49,72

S S S
190 X 370MM

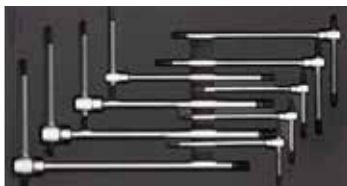

#600913
1/3 SFS Schub-T-Griff Innensechskant-Satz 9-tlg.

€ 79,81

S S S
190 X 370MM

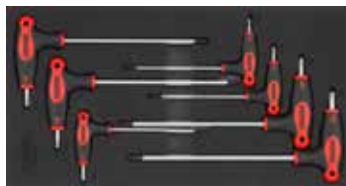

#600719
1/3 SFS TX-Winkelschlüssel-Satz, 7-tlg.

€ 44,02

S S S
190 X 370MM

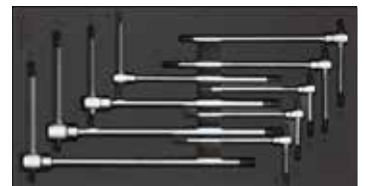

#600914
1/3 SFS Schub-T-Griff TX-Satz 9-tlg.

€ 81,31

S S S
190 X 370MM



#106303
1/3 SFS 1/4" Biteinsatz-Satz 63-tlg.

€ 122,53

S S S
190 X 370MM



#110201
1/3 SFS 1/4" Biteinsatz-Satz 102-tlg.

€ 183,20

S S S
190 X 370MM



#201401
1/3 SFS 3/8" Kombinations-Satz 14-tlg.

€ 148,06



S S S
190 X 370MM



#204101
1/3 SFS 3/8" Nuss, Innensechskant- und TX-Bitsatz 41-tlg.

€ 133,24

S S S
190 X 370MM

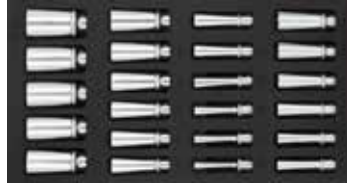

#202301
1/3 SFS 3/8" Nuss-Satz lang 23-tlg.

€ 71,92

S S S
190 X 370MM



#208001
1/3 SFS 3/8" Nuss- und Bitsatz 80-tlg.

€ 179,37

S S S
190 X 370MM

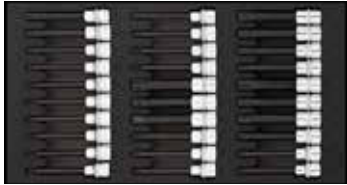

#203001
1/3 SFS 3/8" Bit-Satz, lang 30-tlg.

€ 83,80

S S S
190 X 370MM



#300608
1/3 SFS 1/2" Ratschensatz 6-tlg.

€ 88,51

S S S
190 X 370MM



#302301
1/3 SFS 1/2" Ratschensatz, 23-tlg.

€ 116,22

S S S
190 X 370MM



#303805
1/3 SFS 1/2" Innensechskant- u. TX-Bits u. Nuss-Satz 38-tlg.

€ 110,15

S S S
190 X 370MM



#305605
Innensechsk., TX-, Vielzahn-, RIBE, Nuss-Satz 56-tlg.

€ 179,45

S S S
190 X 370MM



#301603
1/3 SFS 1/2" Nuss-Satz lang, schlagschrauberfest 16-tlg.

€ 136,42

S S S
190 X 370MM



#302003
1/3 SFS 1/2" Nuss-Satz lang 20-tlg.

€ 104,94

S S S
190 X 370MM



#302204
1/3 SFS 1/2" TX-Nuss u. Bit-Satz 22-tlg.

€ 94,03

S S S
190 X 370MM



#302104
1/3 SFS 1/2" Innensechsk., Vielzahn- u. RIBE-Satz 21-tlg.

€ 89,51

S S S
190 X 370MM



#601017
1/3 SFS Hydraulikschlüssel-Satz, 10-tlg.

€ 129,56

S S S
190 X 370MM



#600708
1/3 SFS Gelenkschlüssel-Satz, 7-tlg.

€ 75,52

S S S
190 X 370MM



#601016
1/3 SFS Gabelschlüsselsatz, 10-tlg.

€ 80,63

S S S
190 X 370MM

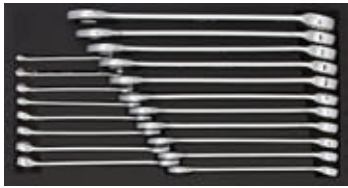

#601903
1/3 SFS Ring-Gabelschlüssel Satz, 19-tlg.

€ 124,12

S S S
190 X 370MM



#601904
1/3 SFS Gabel-Ring mit Ratsche & Gabelschlüsselsatz, 19-tlg.

€ 242,39

S S S
190 X 370MM



#601228
1/3 SFS Ring-Ratschen-Satz, gerade, 12-kant, 12-tlg.

€ 193,96

S S S
190 X 370MM



#601229
1/3 SFS Ring-Ratschen-Satz, 12-kant, 12-tlg.

€ 222,00

S S S
190 X 370MM



#601230
1/3 SFS Ring-Ratschen-Satz, Knickkopf, 12-kant, 12-tlg.

€ 249,91

S S S
190 X 370MM



#601225
1/3 SFS Schlüsselsatz, 12-tlg.

€ 119,88

S S S
190 X 370MM



#600435
1/3 SFS gekröpfter Ringschlüsselsatz, 4-tlg.

€ 81,36

S S S
190 X 370MM



#603004
1/3 SFS Ring-Gabelschlüssel-Satz, kurz, 30-tlg.

€ 114,01

S S S
190 X 370MM

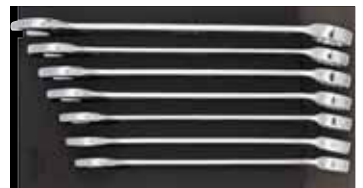

#600709
1/3 SFS Ring-Gabelschlüssel-Satz, 7-tlg.

€ 114,18

S S S
190 X 370MM



#602205
1/3 SFS Öllassschrauben- und Filtersatz, 22-tlg.

€ 111,86

S S S
190 X 370MM



#600432
1/3 SFS Zangensatz, 4-tlg.

€ 134,81

S S S
190 X 370MM



#600434
1/3 SFS VDE Zangensatz, 4-tlg.

€ 182,13

S S S
190 X 370MM

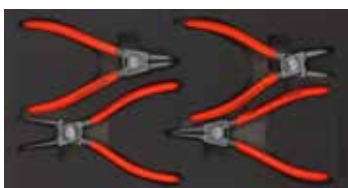

#600430
1/3 SFS Sicherungsringzangen-Satz, 4-tlg.

€ 101,32

S S S
190 X 370MM



#600825
1/3 SFS Zangensatz, 8-tlg.

€ 227,43

S S S
190 X 370MM



#600319
1/3 SFS Hammersatz 3-tlg.

€ 102,78

S S S
190 X 370MM



#601227
1/3 SFS Meißelsatz, 12-tlg.

€ 85,88

S S S
190 X 370MM



#600614
1/3 SFS Feilensatz, 4-tlg.

€ 72,36

S S S
190 X 370MM



#600705
1/3 SFS Zangen & Werkzeugsatz 7-tlg.

€ 109,09

S S S
190 X 370MM



#600822
1/3 SFS Spezialwerkzeug für Kfz-Kunststoffverkleidung, 8-tlg.

€ 61,48

S S S
190 X 370MM



#600623
1/3 SFS Spezialwerkzeug für Kfz-Kunststoffverkleidung, 8-tlg.

€ 45,49

S S S
190 X 370MM

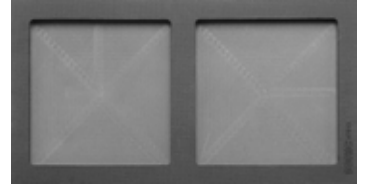

#47613
SFS-Platzhalter 1/3

€ 11,33

S S S
190 X 370MM



#106304
1/3 SFS 1/4" Biteinsatz-Satz (SAE) 63-tlg.

€ 120,13

S S S
190 X 370MM

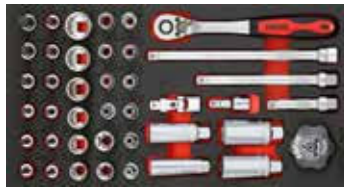

#204102
1/3 SFS 3/8" Nuss, Innensechskant- u. TX-Bitsatz SAE 41-tlg.

€ 129,82

S S S
190 X 370MM



#202302
1/3 SFS 3/8" Nuss-Satz lang (SAE) 23-tlg.

€ 91,67

S S S
190 X 370MM



#302005
1/3 SFS 1/2" Ratschensatz (SAE) 20-tlg.

€ 107,05

S S S
190 X 370MM

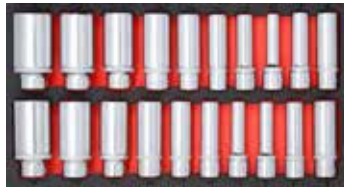

#302004
1/3 SFS 1/2" Nuss-Satz lang (SAE) 20-tlg.

€ 107,67

S S S
190 X 370MM

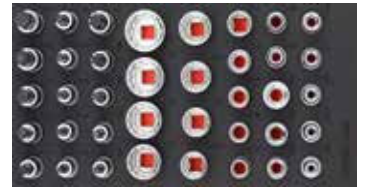

#303806
1/3 SFS 1/2" Innensechskant-, TX- u. Nuss-Satz SAE 38-tlg.

€ 114,87

S S S
190 X 370MM



#601406
1/3 SFS Ring-Gabelschlüssel Satz (SAE), 14-tlg.

€ 108,32

M
570 X 370MM

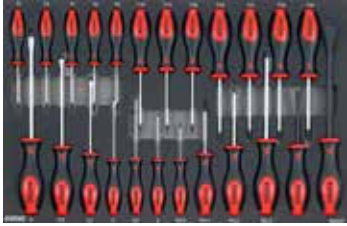

#602407
SFS Schraubendreher-Satz, 24-tlg.

€ 129,16

M
570 X 370MM



#306601
SFS 1/2" Nuss-, Bit- und Schlüssel-Satz mit Ratsche 66-tlg.

€ 345,59

M
570 X 370MM



#602904
SFS Schraubendreher und Schlüssel-Satz, 29-tlg.

€ 217,82

M
570 X 370MM



#215702
SFS 1/4" & 3/8" Satz 157-tlg.

€ 380,76

M
570 X 370MM



#313902
SFS 1/4", 3/8", 1/2" Nuss- & Bit-Satz + Ratschen 139-tlg.

€ 433,55

M
570 X 370MM



#310101
SFS 3/8" & 1/2" Nuss- und Bit-Satz mit Ratsche 101-tlg.

€ 328,57

M
570 X 370MM



#403201
SFS 3/4" Nuss-Satz metrisch & SAE mit Ratsche 32-tlg.

€ 563,85

M
570 X 370MM



#307302
SFS 3/8" & 1/2" Schlagnuss-Satz, 6-kant 74-tlg.

€ 384,76

M
570 X 370MM



#403301
SFS 3/4" Schlagschraub-Nuss-Satz, 6-kant 33-tlg.

€ 628,07

M
570 X 370MM

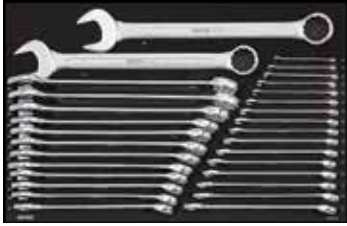

#603002
SFS Ring-Gabelschlüssel-Satz, 30-tlg.

€ 404,92

M
570 X 370MM

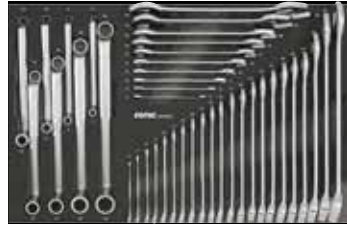

#604002
SFS Ring-Gabel-, Gabel- und Ringschlüssel-Satz, 40-tlg.

€ 335,21

M
570 X 370MM

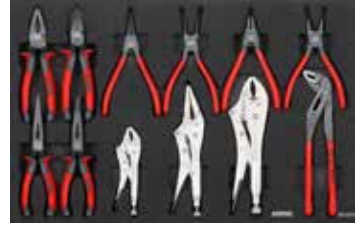

#601207
SFS Zangen-Satz, 12-tlg.

€ 299,31

M
570 X 370MM



#602104
SFS Steckschlüssel- und Kugelninnensechskant-Satz 21-tlg.

€ 185,81

M
570 X 370MM



#601309
SFS Multifunktionaler Inspektions-Satz, 13-tlg.

€ 557,35

M
570 X 370MM

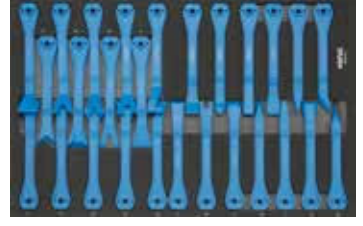

#602712
SFS Abziehersatz, 27-tlg.

€ 67,47



M

570 X 370MM



#601907
SFS Ölfilterschlüssel-Satz, 19-tlg.

€ 173,21

M

570 X 370MM



#604302
SFS Bremssattel-Satz, 43-tlg.

€ 298,01

M

570 X 370MM

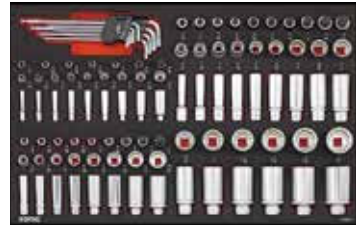

#310001
SFS 1/4", 3/8" & 1/2" Nuss- und Bit-Satz, SAE 100-tlg.

€ 278,04

M

570 X 370MM



#309301
SFS 1/4", 3/8" & 1/2" Satz, SAE mit Ratschen 93-tlg.

€ 374,95

M

570 X 370MM

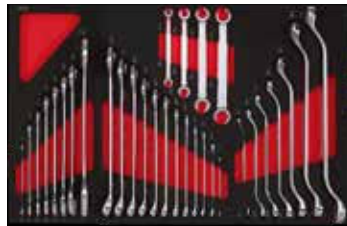

#603101
SFS Schlüssel-Satz, SAE, 31-tlg.

€ 243,35



**WORK
EFFICIENT
WORK
WITH SONIC**

NEXT



Die neue Ratschen Generation von Sonic.

Sonic NEXT-Ratschen sind die Leistungsstärksten ihrer Klasse. Diese Ratschen haben ein ergonomisches Design, damit sie besser in der Hand liegen. Der flachere Teil der Ratsche sorgt für optimalen Kontakt und damit für eine höhere Kraftübertragung von insgesamt 757Nm. Die bessere Verzahnung von 60 Zähnen sorgt dafür, dass Sie noch genauer und effizienter arbeiten können. Der schmalere Kopf der NEXT-Ratsche bietet die Möglichkeit, unwegsame Arbeitsbereiche zugänglich zu machen.



| | Beschreibung | Gewicht(g) | Länge | Breite | Höhe | Nm |
|----------|------------------------|------------|-------|--------|------|-----|
| #7121501 | 1/4" Ratsche, 60 Zähne | 90 | 147 | 21 | 20 | 90 |
| #7121502 | 3/8" Ratsche, 60 Zähne | 214 | 195 | 28 | 28 | 300 |
| #7121503 | 1/2" Ratsche, 60 Zähne | 492 | 260 | 37 | 35 | 757 |



€ 68,39

#7121403
1/2" Ratsche, verlängerbar, 36 Zähne



€ 10,57

#7110301
1/4" Handratsche, 72 Zähne



€ 11,24

#7110302
3/8" Handratsche, 72 Zähne



€ 12,44

#7110303
1/2" Handratsche, 72 Zähne

#300313
Handratschen Satz, 72 Zähne 3-tlg.

€ 33,92



€ 31,53

#7110801
1/4" Ratsche, flexibel, 45 Zähne, mit Sperrfunktion



€ 39,18

#7110802
3/8" Ratsche, flexibel, 45 Zähne, mit Sperrfunktion



€ 46,99

#7110803
1/2" Ratsche, flexibel, 45 Zähne, mit Sperrfunktion



360° Drehung

#72601
1/4" T-Griff Schnelldreher

€ 36,04

#72602
3/8" T-Griff Schnelldreher

€ 43,61

#72603
1/2" T-Griff Schnelldreher

€ 50,43



Umschaltknarre mit Drehgriff.



#7121101
1/4" Umschaltknarre mit Drehgriff

€ 56,79



Schnellauslöseknopf

360° Drehung



Verstellbar

Standard

€ 76,28



#7121102
3/8" Umschaltknarre mit Drehgriff

€ 63,35



#7121103
1/2" Umschaltknarre mit Drehgriff

- Standard und Wellenantrieb
- Ratschenmechanismus mit 52 Zähnen
- Wellenantrieb
- Ergonomischer 2-Komponentengriff
- Griff kann 360° gedreht werden
- Perfekt für beengte Räume
- Schnelllösefunktion am Ratschenkopf

| | | |
|--|--|--|
|  <p>#7120101 1/4" Ratsche, kurz, 45 Zähne, 110mm</p> <p>€ 26,58</p> |  <p>#7120901 1/4" Ratsche, 45 Zähne, 130mm</p> <p>€ 27,45</p> |  <p>#7110101 1/4" Ratsche, flexibel, 45 Zähne, 125mm</p> <p>€ 32,09</p> |
|  <p>#7120102 3/8" Ratsche, kurz, 45 Zähne, 120mm</p> <p>€ 32,41</p> |  <p>#7120902 3/8" Ratsche, 45 Zähne, 175mm</p> <p>€ 34,06</p> |  <p>#7110102 3/8" Ratsche, flexibel, 45 Zähne, 260mm</p> <p>€ 39,65</p> |
| |  <p>#7120903 1/2" Ratsche, 45 Zähne, 240mm</p> <p>€ 39,29</p> |  <p>#711013300 1/2" Ratsche, flexibel, 45 Zähne, 300mm</p> <p>€ 43,25</p> |
| | |  <p>#711013440 1/2" Ratsche, flexibel, 45 Zähne, 440mm</p> <p>€ 52,28</p> |
|  <p>#7120701 1/4" Ratsche, 72 Zähne, 145mm</p> <p>€ 22,36</p> |  <p>#7110201 1/4" Ratsche, flexibel, 72 Zähne, 155mm</p> <p>€ 27,72</p> |  <p>#7110402 3/8" Ratsche, beweglich, kurz, 72 Zähne</p> <p>€ 30,39</p> |
|  <p>#7120702 3/8" Ratsche, 72 Zähne, 195mm</p> <p>€ 28,41</p> |  <p>#7110202 3/8" Ratsche, flexibel, 72 Zähne, 235mm</p> <p>€ 35,85</p> |  <p>#7110403 1/2" Ratsche, beweglich, kurz, 72 Zähne</p> <p>€ 35,21</p> |
|  <p>#7120703 1/2" Ratsche, 72 Zähne, 248mm</p> <p>€ 36,12</p> |  <p>#7110203 1/2" Ratsche, flexibel, 72 Zähne, 300mm</p> <p>€ 41,96</p> | |

| | | |
|---|---|---|
|  <p>#100602 Mini-Ratschen-Satz mit Bitaufnahme, 6-tlg. Dieser Mini-Ratschen-Satz besteht aus drei Ratschen, die für 10mm Bits, 5/16 Bits und 1/4" Bits geeignet sind. Die Ratschen können auch dank einem mitgelieferten Adapter für normale Biteinsätze mit 1/2", 3/8" und 1/4" Anschluss verwendet werden. Dieser mitgelieferte Adapter kann auf der Rückseite des Handgriffs aufbewahrt werden.</p> <p>€ 86,44</p> |  <p>#7233605 1/2" Gelenkgriff mit Ratschenkopf, 600mm. Dieser Gelenkgriff ist mit einem Ratschenkopf mit 45 Zähnen ausgestattet, der die Benutzerfreundlichkeit des Griffs erheblich erhöht. Der Ratschenkopf kann separat nachbestellt werden (7233602).</p> <p>€ 61,03</p> |  <p>#4813902 VDE 3/8" Verlängerung, 125mm</p> <p>€ 65,61</p> |
| | |  <p>#4813901 VDE 3/8" Ratsche</p> <p>€ 127,32</p> |

1/2" INNENSECHSKANTBIT MIT KUGEL, LANG DIN NR. 3120

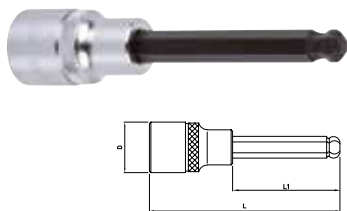

12.5
1/2"

| # | GRÖSSE | L(MM) | G | PREIS |
|-----------|--------|-------|-----|---------|
| 83010005 | 5 | 100 | 84 | € 10,02 |
| 830100055 | 5.5 | 100 | 84 | € 10,02 |
| 83010006 | 6 | 100 | 84 | € 10,02 |
| 83010007 | 7 | 100 | 86 | € 10,02 |
| 83010008 | 8 | 100 | 86 | € 10,02 |
| 83010009 | 9 | 100 | 104 | € 11,87 |
| 83010010 | 10 | 100 | 106 | € 11,87 |
| 83010011 | 11 | 100 | 142 | € 13,48 |
| 83010012 | 12 | 100 | 142 | € 13,83 |
| 83010013 | 13 | 100 | 142 | € 15,62 |
| 83010014 | 14 | 100 | 142 | € 17,40 |

1/2" INNENSECHSKANT BITEINSATZ, SCHLAGSCHRAUBERFEST DIN NR. 3121

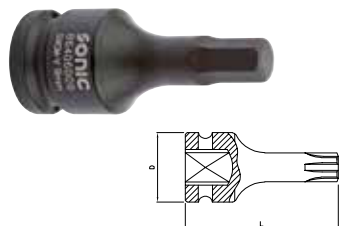

12.5
1/2"

| # | GRÖSSE | L(MM) | G | PREIS |
|----------|--------|-------|-----|---------|
| 86406006 | 6 | 60 | 84 | € 18,96 |
| 86406007 | 7 | 60 | 84 | € 18,96 |
| 86406008 | 8 | 60 | 84 | € 19,39 |
| 86406009 | 9 | 60 | 86 | € 19,39 |
| 86406010 | 10 | 60 | 86 | € 19,39 |
| 86406012 | 12 | 60 | 104 | € 20,16 |
| 86406014 | 14 | 60 | 106 | € 20,48 |
| 86406017 | 17 | 60 | 142 | € 21,25 |
| 86406019 | 19 | 60 | 142 | € 22,00 |

1/2" TX BITEINSATZ, SCHLAGSCHRAUBERFEST DIN NR. 3121



12.5
1/2"

| # | GRÖSSE | L(MM) | G | PREIS |
|----------|--------|-------|-----|---------|
| 86606025 | T25 | 60 | 84 | € 18,96 |
| 86606027 | T27 | 60 | 84 | € 18,96 |
| 86606030 | T30 | 60 | 84 | € 18,96 |
| 86606040 | T40 | 60 | 86 | € 18,96 |
| 86606045 | T45 | 60 | 86 | € 19,39 |
| 86606050 | T50 | 60 | 104 | € 19,39 |
| 86606055 | T55 | 60 | 106 | € 19,39 |
| 86606060 | T60 | 60 | 142 | € 20,16 |
| 86606070 | T70 | 60 | 142 | € 20,48 |

1/2" INNENSECHSKANT BITEINSATZ, SCHLAGSCHRAUBERFEST DIN NR. 3121



12.5
1/2"

| # | GRÖSSE | L(MM) | G | PREIS |
|----------|--------|-------|----|---------|
| 86404314 | 14 | 43 | 84 | € 14,62 |
| 86404317 | 17 | 43 | 84 | € 15,10 |
| 86404319 | 19 | 43 | 84 | € 15,69 |

1/2" VIELZAHN BITEINSATZ, SCHLAGSCHRAUBERFEST DIN NR. 3121



12.5
1/2"

| # | GRÖSSE | L(MM) | G | PREIS |
|----------|--------|-------|----|---------|
| 86804314 | M14 | 43 | 82 | € 15,33 |
| 86804316 | M16 | 43 | 86 | € 15,80 |
| 86804318 | M18 | 43 | 92 | € 16,28 |

1/2" SCHLAGSCHRAUBBITEINSATZ VIELZAHN DIN NR. 3121

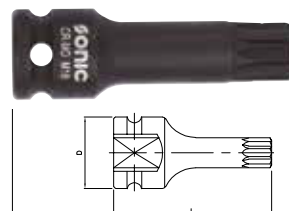

12.5
1/2"

| # | GRÖSSE | L(MM) | G | PREIS |
|----------|--------|-------|-----|---------|
| 86807814 | M14 | 78 | 126 | € 20,32 |
| 86807816 | M16 | 78 | 144 | € 21,87 |
| 86807818 | M18 | 78 | 150 | € 23,29 |



Sonic bietet eine große Auswahl an Steckleisten mit allen Arten von Nüssen und Biteinsätzen. Dies reicht von 1/4", 3/8" bis 1/2" Anschluss. Alle Nüsse/Biteinsätze sind deutlich erkennbar und perfekt angeordnet. Die Aufbewahrung ist am integrierten Hänger oder in einer Schublade möglich.

Weitere Varianten und Infos finden Sie auf unserer Website oder in unserem Katalog.



€ 52,07



€ 43,75



€ 29,17



#200805
1/4" und 3/8" Nuss-Satz für Porsche, 8-tlg.
- 10mm

#201015
1/4" und 3/8" Nuss-Satz für VW/Audi, 10-tlg.
- 10, 13mm
- Innensechskant 5, 6mm
- T20, T25, T30
- M6, M8, M10

#300814
Antriebs- u. Gelenkadapter-Satz auf Steckleiste 8-tlg.
- 1/4" (F) x 6mm (F) - 1/2" (F) x 3/8" (M)
- 1/4" (F) x 3/8" (M) - 3/8" (F) x 1/2" (M)
- 3/8" (F) x 1/4" (M)

€ 33,93



#101204
1/4" Nuss-Satz 6-kant lang
auf Steckleiste 12-tlg.
- 4, 4.5, 5, 5.5, 6, 7, 8, 9, 10, 11, 12, 13mm

€ 21,42



#101201
1/4" Nuss-Satz 12-kant
auf Steckleiste 12-tlg.
- 4, 4.5, 5, 5.5, 6, 7, 8, 9, 10, 11, 12, 13mm

€ 32,73



#101202
1/4" Nuss-Satz 12-kant lang
auf Steckleiste 12-tlg.
- 4, 4.5, 5, 5.5, 6, 7, 8, 9, 10, 11, 12, 13mm

€ 25,89

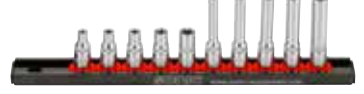

#101002
1/4" TX-E-Nuss-Satz auf Steckleiste 10-tlg.
- E5, E6, E7, E8, E10 kurz
- E5, E6, E7, E8, E10 lang

€ 17,96



#100901
1/4" Nuss-Satz, SAE auf Steckleiste 9-tlg.
- 3/16", 7/32", 1/4", 9/32", 5/16", 11/32", 3/8",
7/16", 1/2"

€ 26,42

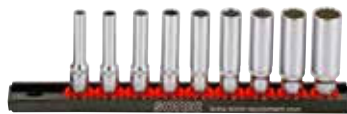

#100902
1/4" Nuss-Satz lang, SAE
auf Steckleiste 9-tlg.
- 3/16", 7/32", 1/4", 9/32", 5/16", 11/32", 3/8",
7/16", 1/2"

€ 26,31



#100904
1/4" Innensechskant-Bit-Satz
auf Steckleiste 9-tlg.
- 3, 4, 5, 5.5, 6, 7, 8, 9, 10mm

€ 20,94



#100702
1/4" Innensechskant-Bit-Satz, SAE
auf Steckleiste 7-tlg.
- 1/8", 5/32", 3/16", 7/32", 1/4", 5/16", 3/8"

€ 27,20



#101004
1/4" TX-Bit-Satz auf Steckleiste 10-tlg.
- TX 1/4", T8, T10, T15, T20, T25
- TX mit Loch 1/4", T8H, T10H, T15H, T20H,
T25H

€ 26,09



#100704
1/4" TX-Bit-Satz mit Kugel
auf Steckleiste 7-tlg.
- T10, T15, T20, T25, T27, T30, T40

€ 21,95



#100701
1/4" TX-Plus Bit-Satz 5-Stern
auf Steckleiste 7-tlg.
- TX Plus [5 Stern] 10IPR, 15IPR, 20IPR,
25IPR, 27IPR, 30IPR, 40IPR

€ 29,31



#101005
1/4" TX-Plus-Bit-Satz 5-Stern
auf Steckleiste 10-tlg.
- TX Plus [5 Stern] 8IPR, 10IPR, 15IPR, 20IPR,
25IPR, 27IPR, 30IPR, 40IPR, 45IPR, 50IPR

€ 24,50



#201001
3/8" Nuss-Satz, 6-kant auf Steckleiste 10-tlg.
- 8, 9, 10, 11, 12, 13, 14, 15, 16, 17mm

€ 39,37



#201008
3/8" Nuss-Satz, lang, 6-kant
auf Steckleiste 10-tlg.
- 8, 9, 10, 11, 12, 13, 14, 15, 16, 17mm

€ 23,35



#201009
3/8" Nuss-Satz, 12-kant
auf Steckleiste 10-tlg.
- 8, 10, 11, 12, 13, 14, 15, 16, 17, 19mm

€ 38,12



#201010
3/8" Nuss-Satz, lang, 12-kant
auf Steckleiste 10-tlg.
- 8, 10, 11, 12, 13, 14, 15, 16, 17, 19mm

€ 34,12



#201002
3/8" TX-E Nuss-Satz auf Steckleiste 10-tlg.
- E10, E11, E12, E14, E16 kurz
- E10, E11, E12, E14, E16 lang

€ 21,51



#200801
3/8" Nuss-Satz, SAE auf Steckleiste 8-tlg.
- 3/8", 7/16", 1/2", 9/16", 5/8", 11/16", 3/4", 13/16"

€ 33,83



#200802
3/8" Langnuss-Satz, SAE
auf Steckleiste 8-tlg.
- 3/8", 7/16", 1/2", 9/16", 5/8", 11/16", 3/4", 13/16"

€ 37,30



#201003
3/8" Innensechskant Biteinsatz-Satz
auf Steckleiste 10-tlg.
- 3, 4, 5, 5.5, 6, 7, 8, 9, 10, 12mm



€ 37,69

#200903
3/8" Innensechskant-Bit-Satz
auf Steckleiste 9-tlg.
- 90mm 3, 4, 5, 5.5, 6, 7, 8, 9, 10mm



€ 34,22

#200902
3/8" Innensechskant-Bit-Satz, SAE
auf Steckleiste 9-tlg.
- 3/8", 1/8", 5/32", 3/16", 7/32", 1/4", 5/16",
3/8", 7/16", 1/2"



€ 39,32

#201005
3/8" TX Biteinsatz-Satz
auf Steckleiste 10-tlg.
- T8, T10, T15, T20, T25, T27, T30, T40,
T45, T50

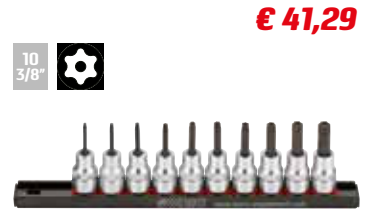

€ 41,29

#201006
3/8" TX mit Loch Biteinsatz-Satz auf
Steckleiste 10-tlg.
- T8H, T10H, T15H, T20H, T25H, T27H, T30H,
T40H, T45H, T50H



€ 45,19

#201201
3/8" Vielzahn- und Ribe Bit-Satz
auf Steckleiste 12-tlg.
- Vielzahnbits M5, M6, M8, M9, M10, M12
- Ribebits M5, M6, M7, M8, M9, M10



€ 33,74

#301007
1/2" 6-kant Nuss-Satz
auf Steckleiste 10-tlg.
- 11, 12, 13, 14, 15, 17, 19, 21, 22, 24mm



€ 36,87

#301201
1/2" Nuss-Satz auf Steckleiste 12-tlg.
- 8, 9, 10, 11, 12, 13, 14, 15, 16, 17, 18, 19mm



€ 60,79

#301202
1/2" Nuss-Satz, lang auf Steckleiste 12-tlg.
- 8, 9, 10, 11, 12, 13, 14, 15, 16, 17, 18, 19mm



€ 34,89

#301203
1/2" Nuss-Satz, 12-kant
auf Steckleiste 12-tlg.
- 8, 9, 10, 11, 12, 13, 14, 15, 16, 17, 18, 19mm

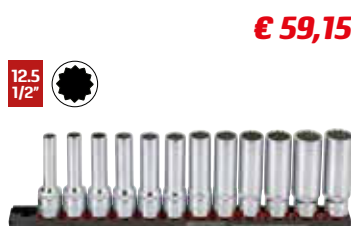

€ 59,15

#301204
1/2" Nuss-Satz, 12-kant, lang
auf Steckleiste 12-tlg.
- 8, 9, 10, 11, 12, 13, 14, 15, 16, 17, 18, 19mm

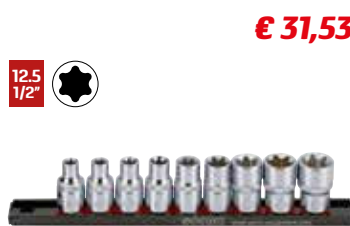

€ 31,53

#300902
1/2" TX-E-Nuss-Satz auf Steckleiste 9-tlg.
- E10, E11, E12, E14, E16, E18, E20, E22, E24



€ 65,16

#301503
1/2" Nuss-Satz, SAE auf Steckleiste 15-tlg.
- 3/8", 7/16", 1/2", 9/16", 5/8", 11/16", 3/4",
13/16", 7/8", 15/16", 1", 1.1/16", 1.1/8", 1.3/16",
1.1/4"



€ 47,06

#301003
1/2" Innensechskant-Bit-Satz
auf Steckleiste 10-tlg.
- 4, 5, 5.5, 6, 7, 8, 9, 10, 12, 14mm



€ 49,77

#301002
1/2" Innensechskant-Bit-Satz, SAE
auf Steckleiste 10-tlg.
- 3/16", 1/4", 9/32", 5/16", 11/32", 3/8", 7/16",
1/2", 9/16", 5/8"



€ 46,73

#301005
1/2" TX-Bit-Satz auf Steckleiste 10-tlg.
- T20, T25, T27, T30, T40, T45, T50, T55,
T60, T70



€ 48,70

#300906
1/2" Vielzahn-Bit-Satz auf Steckleiste 9-tlg.
- M5, M6, M8, M9, M10, M12, M14, M16
- M16-T



€ 39,80

#200907
3/8" Innensechskant Biteinsatz-Satz kurz auf Steckleiste 9-tlg.
- 4, 5, 6, 7, 8, 9, 10, 11, 12mm



€ 39,75

#201016
3/8" TX Biteinsatz-Satz kurz auf Steckleiste 10-tlg.
- T10, T15, T20, T25, T27, T30, T40, T45, T50, T55

1/4" NUSS, 6-KANT

DIN NR. 3120/3124



6.3
1/4"

| # | GRÖSSE | L(MM) | G | PREIS |
|-------|--------|-------|----|--------|
| 21503 | 3 | 25,0 | 10 | € 2,87 |
| 21504 | 4 | 25,0 | 10 | € 2,87 |
| 21545 | 4.5 | 25,0 | 10 | € 2,87 |
| 21505 | 5 | 25,0 | 10 | € 2,87 |
| 21555 | 5.5 | 25,0 | 10 | € 2,87 |
| 21506 | 6 | 25,0 | 10 | € 2,87 |
| 21507 | 7 | 25,0 | 12 | € 2,87 |
| 21508 | 8 | 25,0 | 10 | € 2,87 |
| 21509 | 9 | 25,0 | 12 | € 2,87 |
| 21510 | 10 | 25,0 | 12 | € 2,87 |
| 21511 | 11 | 25,0 | 16 | € 3,02 |
| 21512 | 12 | 25,0 | 18 | € 3,21 |
| 21513 | 13 | 25,0 | 18 | € 3,32 |
| 21514 | 14 | 25,0 | 26 | € 3,66 |

1/4" NUSS, 12-KANT

DIN NR. 3120



6.3
1/4"

| # | GRÖSSE | L(MM) | G | PREIS |
|-------|--------|-------|----|--------|
| 21804 | 4 | 25 | 10 | € 2,75 |
| 21845 | 4.5 | 25 | 10 | € 2,75 |
| 21805 | 5 | 25 | 10 | € 2,75 |
| 21855 | 5.5 | 25 | 10 | € 2,75 |
| 21806 | 6 | 25 | 10 | € 2,75 |
| 21807 | 7 | 25 | 12 | € 2,75 |
| 21808 | 8 | 25 | 10 | € 2,87 |
| 21809 | 9 | 25 | 12 | € 2,87 |
| 21810 | 10 | 25 | 12 | € 2,87 |
| 21811 | 11 | 25 | 16 | € 3,08 |
| 21812 | 12 | 25 | 18 | € 3,21 |
| 21813 | 13 | 25 | 18 | € 3,32 |

3/8" NUSS, 6-KANT

DIN NR. 3120/3124



10
3/8"

| # | GRÖSSE | L(MM) | G | PREIS |
|-------|--------|-------|----|--------|
| 22506 | 6 | 28,0 | 20 | € 3,44 |
| 22507 | 7 | 28,0 | 22 | € 3,44 |
| 22508 | 8 | 28,0 | 22 | € 3,21 |
| 22509 | 9 | 28,0 | 22 | € 3,21 |
| 22510 | 10 | 28,0 | 22 | € 3,32 |
| 22511 | 11 | 28,0 | 24 | € 3,32 |
| 22512 | 12 | 28,0 | 22 | € 3,32 |
| 22513 | 13 | 28,0 | 24 | € 3,44 |
| 22514 | 14 | 28,0 | 28 | € 3,55 |
| 22515 | 15 | 28,0 | 34 | € 3,89 |
| 22516 | 16 | 28,0 | 32 | € 3,89 |
| 22517 | 17 | 30,0 | 40 | € 4,25 |
| 22518 | 18 | 30,0 | 42 | € 4,46 |
| 22519 | 19 | 30,0 | 46 | € 4,46 |
| 22520 | 20 | 30,0 | 60 | € 5,05 |
| 22521 | 21 | 30,0 | 50 | € 4,92 |
| 22522 | 22 | 32,0 | 60 | € 5,50 |
| 22524 | 24 | 32,0 | 62 | € 5,96 |

1/4" NUSS, 6-KANT LANG

DIN NR. 3120/3124

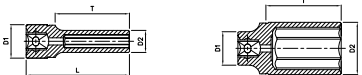

6.3
1/4"

| # | GRÖSSE | L(MM) | G | PREIS |
|----------|--------|-------|----|--------|
| 2155004 | 4 | 50,0 | 16 | € 5,15 |
| 21550045 | 4.5 | 50,0 | 16 | € 5,15 |
| 2155005 | 5 | 50,0 | 16 | € 4,92 |
| 21550055 | 5.5 | 50,0 | 14 | € 4,92 |
| 2155006 | 6 | 50,0 | 18 | € 4,92 |
| 2155007 | 7 | 50,0 | 22 | € 4,82 |
| 2155008 | 8 | 50,0 | 22 | € 4,82 |
| 2155009 | 9 | 50,0 | 28 | € 4,92 |
| 2155010 | 10 | 50,0 | 32 | € 4,92 |
| 2155011 | 11 | 50,0 | 38 | € 5,05 |
| 2155012 | 12 | 50,0 | 42 | € 5,26 |
| 2155013 | 13 | 50,0 | 46 | € 5,38 |
| 2155014 | 14 | 50,0 | 52 | € 5,38 |

1/4" NUSS, 12-KANT, LANG

DIN NR. 3120



6.3
1/4"

| # | GRÖSSE | L(MM) | G | PREIS |
|----------|--------|-------|----|--------|
| 2185004 | 4 | 50 | 16 | € 4,82 |
| 21850045 | 4.5 | 50 | 16 | € 4,82 |
| 2185005 | 5 | 50 | 16 | € 4,82 |
| 21850055 | 5.5 | 50 | 14 | € 4,82 |
| 2185006 | 6 | 50 | 18 | € 4,82 |
| 2185007 | 7 | 50 | 22 | € 4,82 |
| 2185008 | 8 | 50 | 22 | € 4,82 |
| 2185009 | 9 | 50 | 28 | € 4,82 |
| 2185010 | 10 | 50 | 32 | € 4,92 |
| 2185011 | 11 | 50 | 38 | € 4,92 |
| 2185012 | 12 | 50 | 42 | € 5,05 |
| 2185013 | 13 | 50 | 46 | € 5,38 |

3/8" NUSS, 6-KANT, LANG

DIN NR. 3120/3124

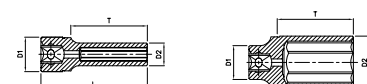

10
3/8"

| # | GRÖSSE | L(MM) | G | PREIS |
|---------|--------|-------|-----|--------|
| 2256306 | 6 | 63,0 | 34 | € 6,76 |
| 2256307 | 7 | 63,0 | 36 | € 6,76 |
| 2256308 | 8 | 63,0 | 34 | € 6,63 |
| 2256309 | 9 | 63,0 | 44 | € 6,63 |
| 2256310 | 10 | 63,0 | 46 | € 6,53 |
| 2256311 | 11 | 63,0 | 50 | € 6,53 |
| 2256312 | 12 | 63,0 | 62 | € 5,96 |
| 2256313 | 13 | 63,0 | 68 | € 5,96 |
| 2256314 | 14 | 63,0 | 74 | € 6,29 |
| 2256315 | 15 | 63,0 | 96 | € 6,63 |
| 2256316 | 16 | 63,0 | 82 | € 6,76 |
| 2256317 | 17 | 63,0 | 106 | € 7,22 |
| 2256318 | 18 | 63,0 | 130 | € 7,79 |
| 2256319 | 19 | 63,0 | 116 | € 7,79 |
| 2256320 | 20 | 63,0 | 148 | € 8,59 |
| 2256321 | 21 | 63,0 | 126 | € 8,59 |
| 2256322 | 22 | 63,0 | 160 | € 9,40 |



3/8" NUSS, 12-KANT DIN NR. 3120

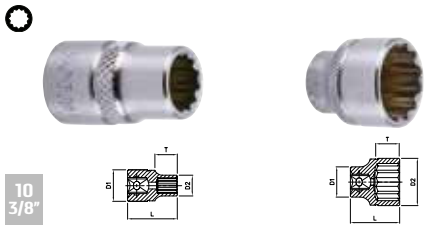

10
3/8"

| # | GRÖSSE | L(MM) | G | PREIS |
|-------|--------|-------|----|--------|
| 22806 | 6 | 28 | 20 | € 3,44 |
| 22807 | 7 | 28 | 22 | € 3,44 |
| 22808 | 8 | 28 | 22 | € 3,21 |
| 22809 | 9 | 28 | 22 | € 3,21 |
| 22810 | 10 | 28 | 22 | € 3,32 |
| 22811 | 11 | 28 | 24 | € 3,32 |
| 22812 | 12 | 28 | 22 | € 3,32 |
| 22813 | 13 | 28 | 24 | € 3,44 |
| 22814 | 14 | 28 | 28 | € 3,55 |
| 22815 | 15 | 28 | 34 | € 3,89 |
| 22816 | 16 | 28 | 32 | € 3,89 |
| 22817 | 17 | 30 | 40 | € 4,25 |
| 22818 | 18 | 30 | 42 | € 4,46 |
| 22819 | 19 | 30 | 46 | € 4,46 |
| 22820 | 20 | 30 | 60 | € 5,05 |
| 22821 | 21 | 30 | 50 | € 4,92 |
| 22822 | 22 | 32 | 60 | € 5,50 |
| 22824 | 24 | 32 | 62 | € 5,96 |

3/8" NUSS, 12-KANT, LANG DIN NR. 3120

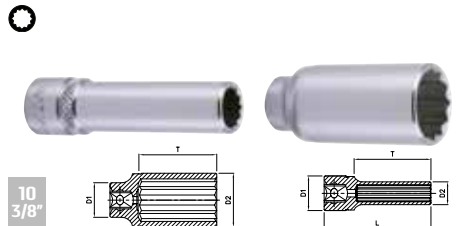

10
3/8"

| # | GRÖSSE | L(MM) | G | PREIS |
|---------|--------|-------|-----|--------|
| 2286306 | 6 | 63 | 34 | € 6,76 |
| 2286307 | 7 | 63 | 36 | € 6,76 |
| 2286308 | 8 | 63 | 34 | € 6,63 |
| 2286309 | 9 | 63 | 44 | € 6,63 |
| 2286310 | 10 | 63 | 46 | € 6,53 |
| 2286311 | 11 | 63 | 50 | € 6,53 |
| 2286312 | 12 | 63 | 62 | € 5,96 |
| 2286313 | 13 | 63 | 68 | € 5,96 |
| 2286314 | 14 | 63 | 74 | € 6,29 |
| 2286315 | 15 | 63 | 96 | € 6,63 |
| 2286316 | 16 | 63 | 82 | € 6,76 |
| 2286317 | 17 | 63 | 106 | € 7,22 |
| 2286318 | 18 | 63 | 130 | € 7,79 |
| 2286319 | 19 | 63 | 116 | € 7,79 |
| 2286320 | 20 | 63 | 148 | € 8,59 |
| 2286321 | 21 | 63 | 126 | € 8,59 |
| 2286322 | 22 | 63 | 160 | € 9,40 |
| 2286324 | 24 | 63 | 210 | € 9,13 |

1/2" NUSS, 6-KANT DIN NR. 3120/3124

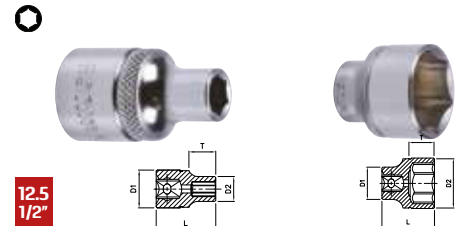

12.5
1/2"

| # | GRÖSSE | L(MM) | G | PREIS |
|-------|--------|-------|-----|---------|
| 23508 | 8 | 38,0 | 46 | € 4,46 |
| 23509 | 9 | 38,0 | 48 | € 4,46 |
| 23510 | 10 | 38,0 | 48 | € 4,55 |
| 23511 | 11 | 38,0 | 50 | € 4,46 |
| 23512 | 12 | 38,0 | 50 | € 4,55 |
| 23513 | 13 | 38,0 | 52 | € 4,55 |
| 23514 | 14 | 38,0 | 54 | € 4,55 |
| 23515 | 15 | 38,0 | 52 | € 4,55 |
| 23516 | 16 | 38,0 | 48 | € 4,55 |
| 23517 | 17 | 38,0 | 60 | € 5,03 |
| 23518 | 18 | 38,0 | 70 | € 5,32 |
| 23519 | 19 | 38,0 | 58 | € 5,32 |
| 23520 | 20 | 38,0 | 70 | € 5,66 |
| 23521 | 21 | 38,0 | 60 | € 6,19 |
| 23522 | 22 | 38,0 | 88 | € 6,68 |
| 23523 | 23 | 38,0 | 98 | € 7,03 |
| 23524 | 24 | 38,0 | 90 | € 7,35 |
| 23525 | 25 | 42,0 | 118 | € 8,23 |
| 23526 | 26 | 42,0 | 142 | € 8,23 |
| 23527 | 27 | 42,0 | 136 | € 9,77 |
| 23528 | 28 | 43,0 | 154 | € 10,83 |
| 23529 | 29 | 43,0 | 134 | € 10,83 |
| 23530 | 30 | 43,0 | 158 | € 11,90 |
| 23532 | 32 | 43,0 | 168 | € 12,96 |
| 23536 | 36 | 43,0 | 226 | € 22,35 |

1/2" NUSS, 6-KANT, LANG

DIN NR. 3120/3124

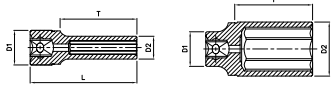

12.5
1/2"

| # | GRÖSSE | L(MM) | G | PREIS |
|---------|--------|-------|-----|---------|
| 2357708 | 8 | 77,0 | 70 | € 8,90 |
| 2357709 | 9 | 77,0 | 74 | € 8,90 |
| 2357710 | 10 | 77,0 | 66 | € 8,70 |
| 2357711 | 11 | 77,0 | 78 | € 8,31 |
| 2357712 | 12 | 77,0 | 82 | € 8,31 |
| 2357713 | 13 | 77,0 | 96 | € 8,42 |
| 2357714 | 14 | 77,0 | 104 | € 8,42 |
| 2357715 | 15 | 77,0 | 98 | € 8,42 |
| 2357716 | 16 | 77,0 | 100 | € 8,42 |
| 2357717 | 17 | 77,0 | 130 | € 8,90 |
| 2357718 | 18 | 77,0 | 154 | € 8,90 |
| 2357719 | 19 | 77,0 | 142 | € 8,90 |
| 2357720 | 20 | 77,0 | 168 | € 10,64 |
| 2357721 | 21 | 77,0 | 152 | € 10,83 |
| 2357722 | 22 | 77,0 | 204 | € 12,09 |
| 2357723 | 23 | 77,0 | 228 | € 12,57 |
| 2357724 | 24 | 77,0 | 218 | € 12,96 |
| 2357725 | 25 | 77,0 | 254 | € 14,31 |
| 2357726 | 26 | 77,0 | 300 | € 15,96 |
| 2357727 | 27 | 77,0 | 286 | € 16,54 |
| 2357728 | 28 | 77,0 | 320 | € 18,96 |
| 2357729 | 29 | 77,0 | 300 | € 18,96 |
| 2357730 | 30 | 77,0 | 346 | € 20,22 |
| 2357732 | 32 | 77,0 | 364 | € 22,05 |

1/2" NUSS, 12-KANT

DIN NR. 3120

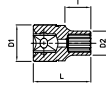

12.5
1/2"

| # | GRÖSSE | L(MM) | G | PREIS |
|-------|--------|-------|-----|---------|
| 23808 | 8 | 38 | 46 | € 4,46 |
| 23809 | 9 | 38 | 48 | € 4,46 |
| 23810 | 10 | 38 | 48 | € 4,46 |
| 23811 | 11 | 38 | 50 | € 4,46 |
| 23812 | 12 | 38 | 50 | € 4,46 |
| 23813 | 13 | 38 | 52 | € 4,46 |
| 23814 | 14 | 38 | 54 | € 4,46 |
| 23815 | 15 | 38 | 52 | € 4,46 |
| 23816 | 16 | 38 | 48 | € 4,46 |
| 23817 | 17 | 38 | 60 | € 4,92 |
| 23818 | 18 | 38 | 70 | € 4,94 |
| 23819 | 19 | 38 | 58 | € 4,94 |
| 23820 | 20 | 38 | 70 | € 5,66 |
| 23821 | 21 | 38 | 60 | € 5,77 |
| 23822 | 22 | 38 | 88 | € 6,35 |
| 23823 | 23 | 38 | 98 | € 7,03 |
| 23824 | 24 | 38 | 90 | € 7,35 |
| 23825 | 25 | 42 | 118 | € 8,23 |
| 23826 | 26 | 42 | 142 | € 8,23 |
| 23827 | 27 | 42 | 136 | € 9,39 |
| 23828 | 28 | 43 | 154 | € 10,83 |
| 23829 | 29 | 43 | 134 | € 10,83 |
| 23830 | 30 | 43 | 158 | € 12,38 |
| 23832 | 32 | 43 | 168 | € 12,57 |

1/2" NUSS, 12-KANT, LANG

DIN NR. 3120

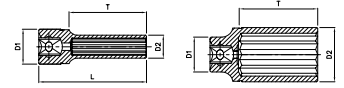

12.5
1/2"

| # | GRÖSSE | L(MM) | G | PREIS |
|---------|--------|-------|-----|---------|
| 2387708 | 8 | 77 | 70 | € 8,90 |
| 2387709 | 9 | 77 | 74 | € 8,90 |
| 2387710 | 10 | 77 | 66 | € 8,31 |
| 2387711 | 11 | 77 | 78 | € 8,31 |
| 2387712 | 12 | 77 | 82 | € 8,31 |
| 2387713 | 13 | 77 | 96 | € 8,12 |
| 2387714 | 14 | 77 | 104 | € 8,24 |
| 2387715 | 15 | 77 | 98 | € 8,24 |
| 2387716 | 16 | 77 | 100 | € 8,24 |
| 2387717 | 17 | 77 | 130 | € 8,51 |
| 2387718 | 18 | 77 | 154 | € 8,51 |
| 2387719 | 19 | 77 | 142 | € 8,51 |
| 2387720 | 20 | 77 | 168 | € 10,64 |
| 2387721 | 21 | 77 | 152 | € 10,65 |
| 2387722 | 22 | 77 | 204 | € 11,99 |
| 2387723 | 23 | 77 | 228 | € 12,96 |
| 2387724 | 24 | 77 | 218 | € 12,96 |
| 2387725 | 25 | 77 | 254 | € 14,70 |
| 2387726 | 26 | 77 | 300 | € 16,35 |
| 2387727 | 27 | 77 | 286 | € 17,02 |
| 2387728 | 28 | 77 | 320 | € 19,54 |
| 2387729 | 29 | 77 | 300 | € 19,54 |
| 2387730 | 30 | 77 | 346 | € 20,80 |
| 2387732 | 32 | 77 | 364 | € 22,82 |



3/4" 12-KANT NUSS

DIN NR. 3120

20
3/4"

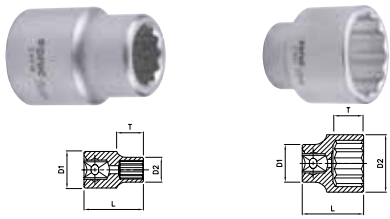

| # | GRÖSSE | L(MM) | G | PREIS |
|-------|--------|-------|------|---------|
| 24917 | 17 | 50 | 140 | € 16,23 |
| 24918 | 18 | 50 | 150 | € 16,23 |
| 24919 | 19 | 50 | 164 | € 15,44 |
| 24920 | 20 | 50 | 170 | € 16,23 |
| 24921 | 21 | 50 | 166 | € 15,44 |
| 24922 | 22 | 50 | 208 | € 15,44 |
| 24923 | 23 | 50 | 208 | € 16,23 |
| 24924 | 24 | 51 | 214 | € 15,44 |
| 24925 | 25 | 52 | 220 | € 18,10 |
| 24926 | 26 | 52 | 214 | € 18,10 |
| 24927 | 27 | 52 | 214 | € 17,56 |
| 24928 | 28 | 52 | 240 | € 18,89 |
| 24929 | 29 | 52 | 232 | € 18,89 |
| 24930 | 30 | 54 | 274 | € 19,43 |
| 24932 | 32 | 56 | 286 | € 20,38 |
| 24933 | 33 | 56 | 320 | € 22,89 |
| 24934 | 34 | 56 | 340 | € 22,89 |
| 24935 | 35 | 58 | 376 | € 23,68 |
| 24936 | 36 | 58 | 400 | € 24,53 |
| 24938 | 38 | 60 | 464 | € 25,70 |
| 24941 | 41 | 64 | 526 | € 29,39 |
| 24942 | 42 | 64 | 560 | € 31,83 |
| 24946 | 46 | 66 | 632 | € 35,27 |
| 24950 | 50 | 70 | 760 | € 39,50 |
| 24955 | 55 | 76 | 900 | € 51,73 |
| 24960 | 60 | 78 | 1050 | € 60,83 |

1" 12-KANT NUSS

DIN NR. 3120

25
1"

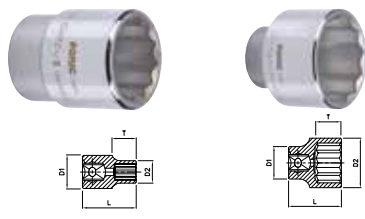

| # | GRÖSSE | L(MM) | G | PREIS |
|-------|--------|-------|------|----------|
| 25835 | 35 | 61 | 430 | € 36,57 |
| 25836 | 36 | 65 | 454 | € 36,57 |
| 25838 | 38 | 65 | 485 | € 40,88 |
| 25841 | 41 | 70 | 580 | € 42,02 |
| 25846 | 46 | 75 | 806 | € 48,54 |
| 25850 | 50 | 75 | 956 | € 58,07 |
| 25854 | 54 | 80 | 1150 | € 75,49 |
| 25855 | 55 | 80 | 1190 | € 76,96 |
| 25858 | 58 | 80 | 1285 | € 85,02 |
| 25860 | 60 | 84 | 1248 | € 86,33 |
| 25863 | 63 | 87 | 1500 | € 104,41 |
| 25865 | 65 | 87 | 1450 | € 110,60 |
| 25867 | 67 | 90 | 1640 | € 119,80 |
| 25870 | 70 | 93 | 1946 | € 125,99 |
| 25871 | 71 | 93 | 2100 | € 144,72 |
| 25875 | 75 | 97 | 2294 | € 144,72 |
| 25877 | 77 | 103 | 2500 | € 156,69 |
| 25880 | 80 | 103 | 2328 | € 156,69 |

1/2" SCHLAGSCHRAUB-NUSS, 6-KANT

DIN NR. 3121/3129

12.5
1/2"

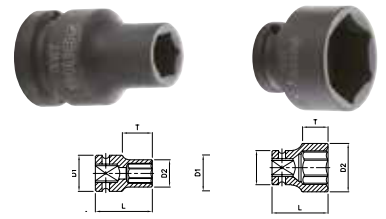

| # | GRÖSSE | L(MM) | G | PREIS |
|-------|--------|-------|-----|---------|
| 33508 | 8 | 38 | 60 | € 5,71 |
| 33509 | 9 | 38 | 60 | € 5,71 |
| 33510 | 10 | 38 | 60 | € 5,71 |
| 33511 | 11 | 38 | 62 | € 5,71 |
| 33512 | 12 | 38 | 64 | € 5,71 |
| 33513 | 13 | 38 | 68 | € 5,71 |
| 33514 | 14 | 38 | 80 | € 5,71 |
| 33515 | 15 | 38 | 76 | € 5,71 |
| 33516 | 16 | 38 | 72 | € 5,77 |
| 33517 | 17 | 38 | 90 | € 6,38 |
| 33518 | 18 | 38 | 108 | € 7,26 |
| 33519 | 19 | 38 | 102 | € 7,26 |
| 33520 | 20 | 38 | 120 | € 8,11 |
| 33521 | 21 | 38 | 114 | € 8,51 |
| 33522 | 22 | 38 | 132 | € 9,48 |
| 33523 | 23 | 38 | 118 | € 10,74 |
| 33524 | 24 | 38 | 126 | € 10,74 |
| 33525 | 25 | 38 | 142 | € 11,80 |
| 33526 | 26 | 38 | 134 | € 11,80 |
| 33527 | 27 | 39 | 156 | € 12,67 |
| 33528 | 28 | 40 | 164 | € 14,03 |
| 33529 | 29 | 40 | 162 | € 14,03 |
| 33530 | 30 | 40 | 184 | € 15,67 |
| 33532 | 32 | 40 | 188 | € 16,16 |
| 33533 | 33 | 44 | 310 | € 18,57 |
| 33534 | 34 | 44 | 320 | € 20,50 |
| 33535 | 35 | 48 | 330 | € 21,96 |
| 33536 | 36 | 48 | 330 | € 22,63 |
| 33538 | 38 | 48 | 480 | € 27,08 |

1/2" SCHLAGSCHRAUB-NUSS, 6-KANT, LANG DIN NR. 3121/3129



12.5
1/2"



| # | GRÖSSE | L(MM) | G | PREIS |
|---------|--------|-------|-----|---------|
| 3358508 | 8 | 78 | 125 | € 12,77 |
| 3358509 | 9 | 78 | 125 | € 12,77 |
| 3358510 | 10 | 78 | 138 | € 12,77 |
| 3358511 | 11 | 78 | 152 | € 12,77 |
| 3358512 | 12 | 78 | 160 | € 12,77 |
| 3358513 | 13 | 78 | 148 | € 12,77 |
| 3358514 | 14 | 78 | 158 | € 12,77 |
| 3358515 | 15 | 78 | 168 | € 12,77 |
| 3358516 | 16 | 78 | 160 | € 12,77 |
| 3358517 | 17 | 78 | 176 | € 13,83 |
| 3358518 | 18 | 78 | 214 | € 14,03 |
| 3358519 | 19 | 78 | 210 | € 15,19 |
| 3358520 | 20 | 78 | 266 | € 15,67 |
| 3358521 | 21 | 78 | 238 | € 16,05 |
| 3358522 | 22 | 78 | 266 | € 18,67 |
| 3358523 | 23 | 78 | 312 | € 19,34 |
| 3358524 | 24 | 78 | 384 | € 19,64 |
| 3358525 | 25 | 78 | 338 | € 20,50 |
| 3358526 | 26 | 78 | 364 | € 21,38 |
| 3358527 | 27 | 78 | 346 | € 22,24 |
| 3358528 | 28 | 78 | 414 | € 23,60 |
| 3358529 | 29 | 78 | 400 | € 23,60 |
| 3358530 | 30 | 78 | 422 | € 26,11 |
| 3358532 | 32 | 78 | 436 | € 28,92 |
| 3358533 | 33 | 78 | 440 | € 32,49 |
| 3358534 | 34 | 78 | 480 | € 39,75 |
| 3358535 | 35 | 78 | 520 | € 40,33 |
| 3358536 | 36 | 78 | 500 | € 39,07 |
| 3358538 | 38 | 78 | 600 | € 44,49 |

3/4" SCHLAGSCHRAUB-NUSS

DIN NR. 3121/3129



20
3/4"

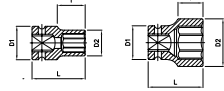

| # | GRÖSSE | L(MM) | G | PREIS |
|-------|--------|-------|------|----------|
| 34517 | 17 | 51 | 328 | € 26,42 |
| 34518 | 18 | 51 | 320 | € 26,42 |
| 34519 | 19 | 51 | 325 | € 26,03 |
| 34520 | 20 | 51 | 330 | € 26,03 |
| 34521 | 21 | 51 | 340 | € 25,71 |
| 34522 | 22 | 51 | 345 | € 25,00 |
| 34523 | 23 | 51 | 350 | € 25,00 |
| 34524 | 24 | 51 | 350 | € 24,62 |
| 34525 | 25 | 54 | 360 | € 24,62 |
| 34526 | 26 | 54 | 360 | € 25,00 |
| 34527 | 27 | 54 | 370 | € 25,00 |
| 34528 | 28 | 54 | 386 | € 25,71 |
| 34529 | 29 | 54 | 410 | € 25,71 |
| 34530 | 30 | 54 | 410 | € 25,71 |
| 34532 | 32 | 57 | 450 | € 27,13 |
| 34533 | 33 | 57 | 480 | € 28,61 |
| 34534 | 34 | 57 | 490 | € 31,12 |
| 34535 | 35 | 57 | 490 | € 31,28 |
| 34536 | 36 | 57 | 536 | € 31,52 |
| 34538 | 38 | 57 | 540 | € 34,09 |
| 34539 | 39 | 57 | 540 | € 34,26 |
| 34540 | 40 | 57 | 560 | € 35,04 |
| 34541 | 41 | 58 | 610 | € 36,30 |
| 34542 | 42 | 58 | 630 | € 37,70 |
| 34543 | 43 | 63 | 670 | € 39,51 |
| 34544 | 44 | 63 | 670 | € 42,25 |
| 34545 | 45 | 63 | 710 | € 43,97 |
| 34546 | 46 | 63 | 710 | € 43,97 |
| 34547 | 47 | 68 | 800 | € 45,38 |
| 34548 | 48 | 68 | 800 | € 48,52 |
| 34550 | 50 | 68 | 850 | € 54,80 |
| 34552 | 52 | 68 | 900 | € 57,54 |
| 34554 | 54 | 73 | 950 | € 58,64 |
| 34555 | 55 | 73 | 1100 | € 60,36 |
| 34557 | 57 | 73 | 1200 | € 67,33 |
| 34558 | 58 | 73 | 1300 | € 73,92 |
| 34559 | 59 | 73 | 1400 | € 77,77 |
| 34560 | 60 | 75 | 1400 | € 78,07 |
| 34563 | 63 | 75 | 1600 | € 80,89 |
| 34565 | 65 | 78 | 1700 | € 88,81 |
| 34570 | 70 | 84 | 1900 | € 134,43 |

3/4" SCHLAGSCHRAUB-NUSS, 6-KANT, LANG DIN NR. 3121/3129



20
3/4"

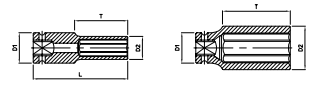

| # | GRÖSSE | L(MM) | G | PREIS |
|---------|--------|-------|------|---------|
| 3459017 | 17 | 90 | 540 | € 38,09 |
| 3459018 | 18 | 90 | 530 | € 37,70 |
| 3459019 | 19 | 90 | 550 | € 38,09 |
| 3459020 | 20 | 90 | 560 | € 37,70 |
| 3459021 | 21 | 90 | 570 | € 38,09 |
| 3459022 | 22 | 90 | 590 | € 37,71 |
| 3459023 | 23 | 90 | 610 | € 37,38 |
| 3459024 | 24 | 90 | 610 | € 37,38 |
| 3459025 | 25 | 90 | 620 | € 35,27 |
| 3459026 | 26 | 90 | 620 | € 35,27 |
| 3459027 | 27 | 90 | 640 | € 36,61 |
| 3459028 | 28 | 90 | 644 | € 36,91 |
| 3459029 | 29 | 90 | 680 | € 37,70 |
| 3459030 | 30 | 90 | 700 | € 39,19 |
| 3459032 | 32 | 90 | 730 | € 38,80 |
| 3459033 | 33 | 90 | 780 | € 40,29 |
| 3459034 | 34 | 90 | 810 | € 42,48 |
| 3459035 | 35 | 90 | 810 | € 43,97 |
| 3459036 | 36 | 90 | 850 | € 45,78 |
| 3459038 | 38 | 90 | 880 | € 49,85 |
| 3459039 | 39 | 90 | 920 | € 51,66 |
| 3459040 | 40 | 90 | 920 | € 51,98 |
| 3459041 | 41 | 90 | 960 | € 53,92 |
| 3459042 | 42 | 90 | 1050 | € 56,82 |
| 3459043 | 43 | 90 | 1150 | € 56,82 |
| 3459044 | 44 | 90 | 1150 | € 58,95 |
| 3459045 | 45 | 90 | 1200 | € 65,53 |
| 3459046 | 46 | 90 | 1200 | € 62,79 |
| 3459047 | 47 | 90 | 1300 | € 65,53 |
| 3459048 | 48 | 90 | 1300 | € 67,33 |
| 3459050 | 50 | 90 | 1400 | € 68,36 |
| 3459052 | 52 | 90 | 1600 | € 80,19 |
| 3459054 | 54 | 90 | 1900 | € 85,04 |
| 3459055 | 55 | 90 | 1940 | € 86,77 |

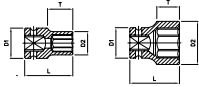
**1" SCHLAGSCHRAUB-NUSS, 6-KANT** DIN NR. 3121/3129**25**
1"

| # | GRÖSSE | L(MM) | G | PREIS |
|-------|--------|-------|------|----------|
| 35524 | 24 | 58 | 574 | € 37,87 |
| 35525 | 25 | 58 | 570 | € 37,87 |
| 35526 | 26 | 58 | 570 | € 36,81 |
| 35527 | 27 | 58 | 580 | € 36,81 |
| 35528 | 28 | 58 | 580 | € 36,81 |
| 35530 | 30 | 62 | 610 | € 36,81 |
| 35532 | 32 | 62 | 660 | € 36,81 |
| 35533 | 33 | 62 | 682 | € 36,81 |
| 35534 | 34 | 62 | 710 | € 36,81 |
| 35535 | 35 | 62 | 710 | € 36,81 |
| 35536 | 36 | 65 | 720 | € 39,99 |
| 35538 | 38 | 65 | 740 | € 42,19 |
| 35540 | 40 | 65 | 750 | € 45,12 |
| 35541 | 41 | 68 | 792 | € 46,50 |
| 35542 | 42 | 68 | 850 | € 49,76 |
| 35543 | 43 | 68 | 890 | € 53,34 |
| 35544 | 44 | 68 | 930 | € 54,48 |
| 35545 | 45 | 68 | 930 | € 54,81 |
| 35546 | 46 | 72 | 1010 | € 54,81 |
| 35548 | 48 | 72 | 1060 | € 58,39 |
| 35550 | 50 | 75 | 1164 | € 63,85 |
| 35551 | 51 | 75 | 1250 | € 73,95 |
| 35552 | 52 | 75 | 1250 | € 73,95 |
| 35553 | 53 | 80 | 1300 | € 76,55 |
| 35554 | 54 | 80 | 1400 | € 78,26 |
| 35555 | 55 | 83 | 1480 | € 88,12 |
| 35557 | 57 | 83 | 1540 | € 88,12 |
| 35558 | 58 | 83 | 1650 | € 92,76 |
| 35559 | 59 | 87 | 1700 | € 95,69 |
| 35560 | 60 | 87 | 1750 | € 101,47 |
| 35563 | 63 | 87 | 1800 | € 110,11 |
| 35565 | 65 | 90 | 1850 | € 121,67 |
| 35566 | 66 | 90 | 1950 | € 122,08 |
| 35568 | 68 | 93 | 2000 | € 131,04 |
| 35570 | 70 | 93 | 2100 | € 148,38 |
| 35571 | 71 | 95 | 2500 | € 148,38 |
| 35575 | 75 | 95 | 2800 | € 183,40 |
| 35580 | 80 | 95 | 2900 | € 208,08 |
| 35585 | 85 | 100 | 3200 | € 239,43 |
| 35590 | 90 | 105 | 3800 | € 301,65 |
| 35595 | 95 | 105 | 5250 | € 366,64 |

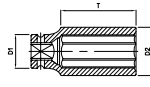
1" SCHLAGSCHRAUB-NUSS, 6-KANT, LANG DIN NR. 3121/3129**25**
1"

| # | GRÖSSE | L(MM) | G | PREIS |
|---------|--------|-------|------|----------|
| 3559024 | 24 | 90.0 | 868 | € 49,43 |
| 3559025 | 25 | 90.0 | 850 | € 48,62 |
| 3559026 | 26 | 90.0 | 870 | € 48,62 |
| 3559027 | 27 | 90.0 | 890 | € 48,62 |
| 3559028 | 28 | 90.0 | 890 | € 48,62 |
| 3559030 | 30 | 90.0 | 930 | € 47,24 |
| 3559032 | 32 | 90.0 | 960 | € 46,91 |
| 3559033 | 33 | 90.0 | 1000 | € 46,91 |
| 3559034 | 34 | 90.0 | 1000 | € 46,18 |
| 3559035 | 35 | 90.0 | 1000 | € 46,18 |
| 3559036 | 36 | 90.0 | 1050 | € 48,38 |
| 3559038 | 38 | 95.0 | 1150 | € 59,53 |
| 3559040 | 40 | 95.0 | 1200 | € 64,58 |
| 3559041 | 41 | 95.0 | 1220 | € 65,72 |
| 3559042 | 42 | 95.0 | 1250 | € 68,98 |
| 3559043 | 43 | 95.0 | 1270 | € 71,10 |
| 3559044 | 44 | 95.0 | 1300 | € 75,09 |
| 3559045 | 45 | 95.0 | 1300 | € 76,55 |
| 3559046 | 46 | 95.0 | 1350 | € 77,21 |
| 3559048 | 48 | 100.0 | 1500 | € 81,93 |
| 3559050 | 50 | 100.0 | 1600 | € 85,51 |
| 3559051 | 51 | 100.0 | 1650 | € 86,98 |
| 3559052 | 52 | 100.0 | 1650 | € 93,49 |
| 3559053 | 53 | 100.0 | 1700 | € 96,02 |
| 3559054 | 54 | 100.0 | 1750 | € 96,34 |
| 3559055 | 55 | 105.0 | 1900 | € 113,69 |
| 3559057 | 57 | 105.0 | 1950 | € 124,93 |
| 3559058 | 58 | 105.0 | 2000 | € 125,99 |
| 3559059 | 59 | 110.0 | 2050 | € 127,05 |
| 3559060 | 60 | 110.0 | 2100 | € 142,60 |
| 3559063 | 63 | 110.0 | 2200 | € 158,89 |
| 3559065 | 65 | 115.0 | 2350 | € 184,54 |
| 3559066 | 66 | 115.0 | 2450 | € 185,28 |
| 3559068 | 68 | 120.0 | 2550 | € 200,75 |
| 3559070 | 70 | 120.0 | 2650 | € 208,73 |
| 3559071 | 71 | 135.0 | 3000 | € 216,71 |
| 3559075 | 75 | 135.0 | 4000 | € 251,73 |
| 3559076 | 76 | 135.0 | 4000 | € 252,79 |
| 3559080 | 80 | 135.0 | 4500 | € 294,00 |
| 3559085 | 85 | 140.0 | 5250 | € 413,63 |
| 3559090 | 90 | 140.0 | 5750 | € 532,86 |
| 3559095 | 95 | 140.0 | 6300 | € 630,43 |

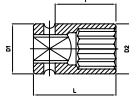
1/2" 12-KANT SCHLAGSCHRAUBER-NUSS**12.5**
1/2"

| # | GRÖSSE | L(MM) | G | PREIS |
|-------|--------|-------|-----|--------|
| 33917 | 17 | 38 | 92 | € 6,39 |
| 33918 | 18 | 38 | 110 | € 7,26 |
| 33919 | 19 | 38 | 102 | € 7,26 |

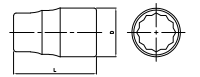
3/8" 12-KANT NUSS, VDE**10**
3/8"

| # | GRÖSSE | L(MM) | G | PREIS |
|---------|--------|-------|----|---------|
| 4813908 | 8 | 45 | 32 | € 31,20 |
| 4813910 | 10 | 45 | 34 | € 31,20 |
| 4813911 | 11 | 45 | 34 | € 31,20 |
| 4813912 | 12 | 45 | 34 | € 31,20 |
| 4813913 | 13 | 45 | 36 | € 31,20 |
| 4813914 | 14 | 45 | 38 | € 31,20 |
| 4813915 | 15 | 45 | 50 | € 32,63 |
| 4813916 | 16 | 45 | 42 | € 32,63 |
| 4813917 | 17 | 47 | 62 | € 32,63 |



€ 51,93

#300310
1/2" Drehmomentnüsse-Satz extra lang 3-tlg.
- 17, 19, 21mm



€ 35,87

#300311
Power-Radschraubennüsse mit Felgenschutz, 3-tlg.
- Diese dünnwandige Schlagnuss ist 7x langlebiger als gewöhnliche Radmutternüsse
- 17, 19, 21mm



€ 72,15

#300312
1/2" Radschraubennüsse Satz mit Ring, 150mm, 3-tlg.
- 17, 19, 21mm



€ 103,51

#300304
1/2" Schlagadapter-Satz 3-tlg.
- 3/8", 1/2", 3/4"



€ 101,00

#300303
1/2" Schlagnuss-Satz, drehmomentbegrenzt, 3-tlg.
- 17, 19, 21mm



€ 55,60

#300302
1/2" Schlagnuss-Satz 3-tlg.
- Schlagnüsse 17, 19, 21mm, - dünnwandig
- Kunststoffanschlag, - Länge 105mm



€ 17,27

#3310617
1/2" Schlagschraub-Felgennuss
- 17mm für Mercedes-Benz 88mm



#805019
1/2" Schlagschraub-Nuss für Porsche, 10-kant, 38mm

€ 11,14



€ 41,77

#807001
1/2" Schlagnuss-Satz, 12-kant, 3-tlg.
- 30, 32, 36mm



€ 59,86

#300910
1/2" TX-E Nüsse, schlagschrauberfest, E-Profil, 9-tlg.
- E10, E11, E12, E14, E16, E18, E20, E22, E24



€ 41,83

#300601
1/2" Schlagbit-Satz, 6-tlg.
- M14, M16, M18
- Länge 43mm & 78mm

€ 28,02



#801206
3/8" Bolzenausdreher, 6-tlg.
- 2, 3, 4, 6, 8, 10mm



€ 30,09

#801305
1/2" Bolzenausdreher, 5-tlg.
- 8, 10, 12, 14, 16mm



€ 62,23

#300504
1/2" Spiral-Schlagnuss-Satz, 5-tlg.
- Entfernt runde/zerstörte Schrauben und Bolzen
- 17, 19, 21, 23, 27mm



€ 76,81

#300901
3/8" Spiralnuss-Satz, 10-tlg.
- Entfernt runde/zerstörte Schrauben und Bolzen
- 10, 11, 12, 13, 14, 15, 16, 17, 19mm



€ 113,94

#818026
1/4" & 1/2" Spiralnuss-Satz, 15-tlg.



€ 40,20

#301601
1/2" Nuss-Satz, 12-kant, Multiprofil 16-tlg.
- 8, 9, 10, 11, 12, 13, 14, 15, 16, 17, 18, 19, 20, 21, 22, 24mm



€ 25,73

#805001
3/8" Glühkerzen Steckschlüssel-Satz, 3-tlg.
- 8, 10, 12mm



**WORK
EFFICIENT
WORK
WITH SONIC**

€ 20,95



#600618
Schraubendrehersatz
im Karton, 6-tlg.
- 3, 4, 5.5, 6.5mm, PH1, PH2

€ 23,87



#600619
TX-Schraubendrehersatz
im Karton, 6-tlg.
- T10, T15, T20, T25, T27, T30

€ 25,19



#600620
TX-Schraubendrehersatz mit Loch,
im Karton, 6-tlg.
- T10H, T15H, T20H, T25H, T27H, T30H

€ 79,16



#602006
Schraubendrehersatz im Karton, 20-tlg.
- PH.1, PH.2, PH.3, - PZ.1, PZ.2, PZ.3,
- 3, 4, 5.5, 6.5, 8mm - T10, T15, T20, T25, T27, T30

€ 4,57



#17320002
Elektronik
Schraubendreher
2mm

€ 12,26



#600439
Mini Haken-Satz 4-tlg.



#47536
Flexibler Steckschlüssel, 6-kant 6mm

€ 11,40

#47537
Flexibler Steckschlüssel, 6-kant 7mm

€ 11,40

#47538
Flexibler Steckschlüssel, 6-kant 8mm

€ 11,40



#600514
Schraubendreher mit Schlagkappe, 5-tlg.
- PH.1, PH.2, 5.5, 6.5, 8mm

€ 30,09





EXTRA LANG 545MM

#4753701
Flexibler Steckschlüssel, 7mm, 545mm

€ 16,60



EXTRA LANG
250MM

#13625015
Schraubendreher extra lang, TX15

€ 7,67

#13625020
Schraubendreher extra lang, TX20

€ 7,67

#13625025
Schraubendreher extra lang, TX25

€ 8,67

#13625027
Schraubendreher extra lang, TX27

€ 8,67

#13625030
Schraubendreher extra lang, TX30

€ 8,67

#13625040
Schraubendreher extra lang, TX40

€ 9,04

#13625045
Schraubendreher extra lang, TX45

€ 10,52



EXTRA LANG
250MM

#1312502
Schraubendreher extra lang, PH.2

€ 7,83

#13325004
Schraubendreher extra lang, 4mm

€ 6,20

#13325055
Schraubendreher extra lang, 5.5mm

€ 7,62

#13325065
Schraubendreher extra lang, 6.5mm

€ 9,24



EXTRA LANG
250MM

#1342503
Schraubendreher extra lang, Innensechskant 3mm

€ 6,20

#1342504
Schraubendreher extra lang, Innensechskant 4mm

€ 8,09

#1342505
Schraubendreher extra lang, Innensechskant 5mm

€ 8,67

#1342506
Schraubendreher extra lang, Innensechskant 6mm

€ 9,88

SCHLITZSCHRAUBENDREHER DIN NR. ISO 2380-1 + 2380-2

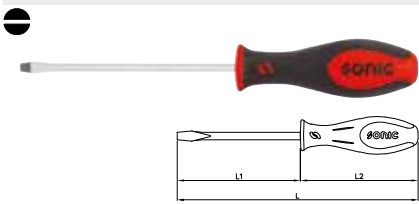

| # | GRÖSSE | L[MM] | G | PREIS |
|-------|--------|-------|-----|---------|
| 13303 | 3 | 167 | 20 | € 5,13 |
| 13335 | 3.5 | 192 | 24 | € 5,42 |
| 13304 | 4 | 192 | 28 | € 5,50 |
| 13355 | 5.5 | 228 | 72 | € 7,58 |
| 13365 | 6.5 | 265 | 104 | € 9,10 |
| 13308 | 8 | 299 | 164 | € 12,29 |
| 13310 | 10 | 324 | 228 | € 14,67 |
| 13312 | 12 | 324 | 238 | € 15,39 |

TX-SCHRAUBENDREHER



| # | GRÖSSE | L[MM] | G | PREIS |
|-------|--------|-------|-----|---------|
| 13605 | T5 | 167 | 24 | € 5,71 |
| 13606 | T6 | 167 | 24 | € 5,71 |
| 13607 | T7 | 167 | 24 | € 5,71 |
| 13608 | T8 | 167 | 24 | € 5,71 |
| 13609 | T9 | 167 | 26 | € 5,71 |
| 13610 | T10 | 203 | 64 | € 7,74 |
| 13615 | T15 | 203 | 66 | € 7,74 |
| 13620 | T20 | 203 | 68 | € 7,74 |
| 13625 | T25 | 215 | 94 | € 8,67 |
| 13627 | T27 | 215 | 94 | € 8,67 |
| 13630 | T30 | 215 | 94 | € 8,67 |
| 13640 | T40 | 215 | 102 | € 9,10 |
| 13645 | T45 | 224 | 136 | € 11,56 |

KREUZ-SCHRAUBENDREHER, KURZ PH DIN NR. ISO 8764-1 + 8764-2



| # | GRÖSSE | L[MM] | G | PREIS |
|-------|--------|-------|----|--------|
| 1311S | PH.1 | 104 | 44 | € 6,65 |
| 1312S | PH.2 | 104 | 48 | € 6,65 |

SCHLITZ-SCHRAUBENDREHER, KURZ DIN NR. ISO 2380-1 + 2380-2



| # | GRÖSSE | L[MM] | G | PREIS |
|---------|--------|-------|----|--------|
| 133055S | 5.5 | 104 | 44 | € 6,65 |
| 133065S | 6.5 | 104 | 48 | € 6,65 |

KREUZ-SCHRAUBENDREHER PH DIN NR. ISO 8764-1 + 8764-2

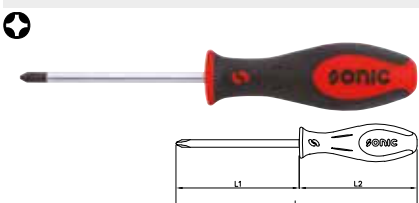

| # | GRÖSSE | L[MM] | G | PREIS |
|------|--------|-------|-----|---------|
| 1310 | PH.0 | 152 | 20 | € 5,13 |
| 1311 | PH.1 | 183 | 62 | € 7,37 |
| 1312 | PH.2 | 215 | 94 | € 8,38 |
| 1313 | PH.3 | 274 | 156 | € 11,56 |

€ 41,29



#4342200
Kraft-Seitenschneider, Germany, 200mm

€ 40,76



#4342240
Seitenschneider, Germany, 240mm

€ 39,42



#4312200
Ergonomische Kraft-Kombinationszange, Germany, 200mm

€ 75,09



#600322
Zangensatz, 3-tlg.

€ 101,88



#600440
Zangensatz, 4-tlg.

SPITZZANGE GERADE



| # | L(MM) | G | PREIS |
|---------|-------|-----|---------|
| 4321200 | 205 | 218 | € 24,79 |

FLACHRUNDZANGE



| # | L(MM) | G | PREIS |
|---------|-------|-----|---------|
| 4321170 | 170 | 156 | € 24,12 |

KRAFT-SEITENSCHNEIDER



| # | L(MM) | G | PREIS |
|---------|-------|-----|---------|
| 4343200 | 210 | 290 | € 34,55 |

KOMBINATIONSZANGE



| # | L(MM) | G | PREIS |
|---------|-------|-----|---------|
| 4311175 | 185 | 302 | € 22,54 |

UNIVERSAL-SEITENSCHNEIDER FÜR DIE FAHRZEUGELEKTRIK



| # | L(MM) | G | PREIS |
|---------|-------|-----|---------|
| 4341190 | 180 | 130 | € 39,78 |

WASSERPUMPENZANGE



| # | L(MM) | G | PREIS |
|---------|-------|-----|---------|
| 4351180 | 180 | 145 | € 22,20 |
| 4351250 | 250 | 322 | € 20,31 |
| 4351300 | 300 | 580 | € 37,90 |



€ 27,75

#813003
Abisolierzange
 - Selbsteinstellend für 0,2 - 6mm², mit Drahtabschneider
 - Ideal für doppelt isolierte Kabel
 - Trennt Isolierungen auch mittig eines Kabels, um Verzweigungen einzulöten
 - Zum Verpressen für isolierte oder unisolierte Kabelschuhe und Zündstecker



€ 43,35

#4471180
Selbsteinstellende Abisolierzange
 - Selbsteinstellend für Kabel 0,2-6mm²
 - Mit einstellbarem Längenanschlag für Abisolierung von 8-12mm

WASSERPUMPENZANGE MX



| # | L(MM) | G | PREIS |
|---------|-------|------|---------|
| 4352180 | 180 | 200 | € 31,57 |
| 4352250 | 250 | 335 | € 33,61 |
| 4352300 | 300 | 530 | € 41,02 |
| 4352400 | 400 | 1065 | € 83,84 |

SICHERUNGSRING- ZANGE, GEBOGEN, GESCHLOSSEN



| # | L(MM) | G | PREIS |
|-------|-------|-----|---------|
| 43614 | 167 | 150 | € 17,41 |

SICHERUNGSRING- ZANGE, GERADE, OFFEN



| # | L(MM) | G | PREIS |
|---------|-------|-----|---------|
| 4393005 | 220 | 240 | € 25,60 |

SICHERUNGSRING- ZANGE, GERADE, GESCHLOSSEN



| # | L(MM) | G | PREIS |
|-------|-------|-----|---------|
| 43612 | 178 | 150 | € 18,17 |

SICHERUNGSRING- ZANGE, GEBOGEN, GESCHLOSSEN



| # | L(MM) | G | PREIS |
|---------|-------|-----|---------|
| 4393006 | 200 | 255 | € 24,59 |

SICHERUNGSRING- ZANGE, GEBOGEN, OFFEN



| # | L(MM) | G | PREIS |
|-------|-------|-----|---------|
| 43613 | 167 | 150 | € 18,99 |

SICHERUNGSRING- ZANGE, GERADE, GESCHLOSSEN



| # | L(MM) | G | PREIS |
|---------|-------|-----|---------|
| 4393004 | 220 | 250 | € 28,94 |

SICHERUNGSRING- ZANGE, GERADE, OFFEN



| # | L(MM) | G | PREIS |
|-------|-------|-----|---------|
| 43611 | 178 | 150 | € 17,24 |

SICHERUNGSRING- ZANGE, GEBOGEN, OFFEN



| # | L(MM) | G | PREIS |
|---------|-------|-----|---------|
| 4393007 | 200 | 255 | € 27,74 |

FLACHZANGE ESD



| # | L(MM) | G | PREIS |
|---------|-------|----|---------|
| 4324115 | 115 | 70 | € 39,73 |

KETTENZANGE ESD



| # | L(MM) | G | PREIS |
|---------|-------|----|---------|
| 4325115 | 115 | 70 | € 41,00 |

SEITENSCHNEIDER ESD



| # | L(MM) | G | PREIS |
|---------|-------|----|---------|
| 4344115 | 115 | 80 | € 44,37 |

| # | L(MM) | G | PREIS |
|---------|-------|----|---------|
| 4345115 | 115 | 70 | € 46,53 |

MEISSEL



| # | L(MM) | G | PREIS |
|----------|-------|-----|---------|
| 45110141 | 140 | 60 | € 10,32 |
| 45112160 | 160 | 96 | € 11,49 |
| 45116170 | 170 | 116 | € 11,81 |
| 45118190 | 190 | 196 | € 15,88 |
| 45124220 | 220 | 350 | € 20,65 |

SPITZMEISSEL



| # | L(MM) | G | PREIS |
|---------|-------|-----|---------|
| 4527190 | 190 | 186 | € 14,07 |

FLACHMEISSEL



| # | L(MM) | G | PREIS |
|---------|-------|-----|---------|
| 4831101 | 240 | 370 | € 15,73 |

DURCHSCHLAG



| # | L(MM) | G | PREIS |
|----------|-------|-----|---------|
| 4532140 | 140 | 50 | € 8,44 |
| 4533150 | 150 | 54 | € 8,92 |
| 4534180 | 180 | 88 | € 10,32 |
| 4535200 | 200 | 102 | € 10,72 |
| 4536210 | 210 | 182 | € 13,53 |
| 4538220 | 220 | 176 | € 15,40 |
| 45310230 | 230 | 176 | € 17,02 |
| 45312250 | 250 | 176 | € 20,74 |
| 45314290 | 290 | 176 | € 23,04 |
| 45316310 | 310 | 176 | € 29,43 |

DURCHSCHLAG, KONUS



| # | L(MM) | G | PREIS |
|---------|-------|-----|---------|
| 4552185 | 185 | 98 | € 10,87 |
| 4553185 | 185 | 100 | € 10,87 |
| 4554185 | 185 | 102 | € 10,87 |

ZENTRIERKÖRNER



| # | L(MM) | G | PREIS |
|---------|-------|-----|---------|
| 4564185 | 185 | 102 | € 10,87 |

ZENTRIERKÖRNER, AUTOMATIK, SPITZ



| # | L(MM) | G | PREIS |
|-------|-------|----|---------|
| 45602 | 155 | 37 | € 32,99 |



**WORK
EFFICIENT
WORK
WITH SONIC**



Made in Italy



#4611200
Schlosserhammer, Eschenholzgriff Länge 287mm Gewicht 262g
#4611300
Schlosserhammer, Eschenholzgriff Länge 300mm Gewicht 380g
#4611400
Schlosserhammer, Eschenholzgriff Länge 311mm Gewicht 512g
#4640500
Schlosserhammer, Eschenholzgriff Länge 347mm Gewicht 630g
#4640600
Schlosserhammer, Eschenholzgriff Länge 360mm Gewicht 760g

€ 9,82

€ 12,16

€ 13,24

€ 14,43

€ 16,94

#4640800
Schlosserhammer, Eschenholzgriff Länge 383mm Gewicht 994g
#4621000
Schlosserhammer, Eschenholzgriff Länge 366mm Gewicht 1166g
#4641500
Schlosserhammer, Eschenholzgriff Länge 422mm Gewicht 1672g
#4642000
Schlosserhammer, Eschenholzgriff Länge 447mm Gewicht 2170g

€ 19,64

€ 22,90

€ 29,12

€ 36,55



€ 13,99



€ 18,98



€ 25,04



€ 49,37

#4822503
Schlosserhammer, englische Form mit Holzgriff
- Länge 320mm
- Gewicht 454g

#4631000
Hammer, Eschenholzgriff 1000g
- Länge 278mm
- Gewicht 1106g

#4822102
Rückschlaghammer, Eschenholzgriff
- Länge 300mm
- Gewicht 372g

#4652035
Rückschlaghammer
- Länge 335mm
- Gewicht 610g

€ 33,31

€ 77,03

#4620400
Rückschlaghammer, Eschenholzgriff
- Länge 290mm
- Gewicht 608g

#4652060
Rückschlaghammer
- Länge 355mm
- Gewicht 1340g



€ 13,85

#46808
Teppichmesser inklusive 10 Klingen



#46804
Universal Klappmesser
- Auch im Karton mit 8 Stück erhältlich



€ 12,51

#46807
Teppichmesser inklusive 13 Klingen



€ 18,64



€ 17,72

#46701
Werkstattschere



€ 18,91

#46704
Kombischere



€ 61,39

#47034340
Rohrzange 90°
Länge 310mm

#47034550
Rohrzange 90°
Länge 560mm

#47034680
Rohrzange 90°
Länge 650mm

€ 119,51

€ 208,63



€ 74,36

#47033
Kunststoffrohrschneider



€ 19,79

#46905
Bremsattelpeile 8"
- Speziell zum Entfernen von Bremsabrieb von den Bremsätteln



€ 16,92

#600624
Durchschlag-Satz, 6-tlg.
- 115mm 2, - 125mm 3, - 150mm 4,
- 165mm 5, - 180mm 6, - 180mm 8



€ 5,58

#4811260
Spezial-Bremsattelbürste
- Unbedingt notwendig an allen Aluminium-Bremsätteln zum Entfernen des Bremsstaubes. Auch geeignet für Reinigungsarbeiten an allen metallischen Oberflächen



€ 5,45

#4811254
Stahldrahtbürste



€ 41,47

#46601
Metallsäge 415mm



€ 17,21

#4820207
Beweglicher Magnetstab, 500g 400mm



€ 5,99

#4820106
Ausziehbarer Magnetstab, 2,8kg, 160-620mm
- Auch im Karton mit 16 Stück erhältlich



Auch im Karton mit 12 Stück erhältlich



NEXT



LEICHTGEWICHT



Die neue Sonic Drehmomentschlüsselgeneration.

Der Sonic NEXT Drehmomentschlüssel bietet außergewöhnliche Leistung und Präzision. Die NEXT Drehmomentschlüssel sind in einer einseitig rechtsdrehend kalibrierten Version und in einer Version mit Kalibrierung beider Drehrichtungen verfügbar.

NEXT



KALIBRIERUNG RECHTSDREHUNG
ISO 6789-1:2017

- #733105251 - ISO 6789-1:2017
NEXT Drehmomentschlüssel 1/4", 5-25Nm,
länge: 254mm **€ 124,43**
- #733210501 - ISO 6789-1:2017
NEXT Drehmomentschlüssel 3/8", 10-50Nm,
länge: 416mm **€ 131,67**
- #7332201001 - ISO 6789-1:2017
NEXT Drehmomentschlüssel 3/8", 20-100Nm,
länge: 413mm **€ 134,59**
- #7333201001 - ISO 6789-1:2017
NEXT Drehmomentschlüssel 1/2", 20-100Nm,
länge: 524mm **€ 138,94**
- #7333402001 - ISO 6789-1:2017
NEXT Drehmomentschlüssel 1/2", 40-200Nm,
länge: 524mm **€ 142,02**
- #7333603401 - ISO 6789-1:2017
NEXT Drehmomentschlüssel 1/2", 60-340Nm,
länge: 615mm **€ 166,91**



- #73210525 Drehmomentschlüssel 1/4", 5-25Nm **€ 108,09**
- #73220550 Drehmomentschlüssel 3/8", 10-50Nm **€ 118,12**
- #732210100 Drehmomentschlüssel 3/8", 20-100Nm **€ 120,79**
- #732310100 Drehmomentschlüssel 1/2", 20-100Nm **€ 121,27**
- #732320200 Drehmomentschlüssel 1/2", 40-200Nm **€ 126,82**
- #732360300 Drehmomentschlüssel 1/2", 60-30Nm **€ 150,98**
- #732380400 Drehmomentschlüssel 1/2", 80-400Nm **€ 187,43**
- #7324550 Drehmomentschlüssel 3/4", 110-550Nm **€ 682,18**
- #7324750 Drehmomentschlüssel 3/4", 150-750Nm **€ 816,76**
- #73241000 Drehmomentschlüssel 3/4", 1000Nm **€ 1042,71**
- #7325750 Drehmomentschlüssel 1", 150-750Nm **€ 829,40**
- #73251000 Drehmomentschlüssel 1", 200-1000Nm **€ 1055,32**



- #73021050 Drehmomentschlüssel 3/8", 10-50Nm, **€ 117,27**
- #730220100 Drehmomentschlüssel 3/8", 20-100Nm **€ 120,29**
- #730320100 Drehmomentschlüssel 1/2", 20-100Nm **€ 120,29**
- #730340200 Drehmomentschlüssel 1/2", 40-200Nm **€ 129,33**
- #730360300 Drehmomentschlüssel 1/2", 60-300Nm **€ 144,68**
- #730380400 Drehmomentschlüssel 1/2", 80-400Nm **€ 184,12**
- #7304110550 Drehmomentschlüssel 3/4", 110-550Nm **€ 706,59**
- #7304150750 Drehmomentschlüssel 3/4", 150-750Nm **€ 842,60**



Diese L-Schlüssel haben ein angepasstes Profil auf der kurzen gebogenen Seite. Dieses angepasste Profil sorgt für eine bessere Kraftübertragung und verhindert eine Beschädigung am Innensechskant beim Lösen oder Festziehen der Schraube. An der langen Seite ist im Kugelkopf ein Manget eingebaut, der das Entfernen oder Einsetzen der Schraube an schwer zugänglichen Stellen erleichtert. Dieser Stiftschlüssel-Satz ist ein "must have" für jeden Mechaniker!

€ 23,18



€ 18,20

SAE



€ 16,55

#600931
Winkelstiftschlüssel-Satz,
Innensechskant, magnetisch 9-tlg.
1,5, 2, 2,5, 3, 4, 5, 6, 8, 10mm

#601003
Kugel-Innensechskantschlüssel-Satz, 10-tlg.
1/16", 5/64", 3/32", 1/8", 5/32", 3/16", 7/32", 1/4",
5/16", 3/8"

#600902
TX-Schlüssel-Satz, 9-tlg.
T10, T15, T20, T25, T27, T30, T40, T45, T50



€ 14,95



€ 14,12



€ 14,41



€ 19,02

#600831
Innensechskantschlüsselsatz, lang 8-tlg.
2, 2,5, 3, 4, 5, 6, 8, 10mm

#601006
Kugel-Innensechskantschlüsselsatz,
lang, 1,27-10mm, 10-tlg.
1,27, 1,5, 2, 2,5, 3, 4, 5, 6, 8, 10mm

#601007
Innensechskantschlüsselsatz,
lang, 1,27-10mm, 10-tlg.
1,27, 1,5, 2, 2,5, 3, 4, 5, 6, 8, 10mm

#601008
Kugel-Innensechskantschlüsselsatz,
XL, 1,27-10mm, 10-tlg.
1,27, 1,5, 2, 2,5, 3, 4, 5, 6, 8, 10mm



- MAGNETISCH
- SONDERGRÖSSEN

€ 72,63

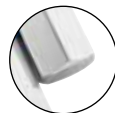

- MAGNETISCH
- SONDERGRÖSSEN

€ 72,63



SAE



- MAGNETISCH
- SONDERGRÖSSEN

€ 85,07



#601305
Winkelstiftschlüssel-Satz, Innensechskant Kugelkopf,
mit Magnet, 300mm, 13-tlg.
2, 2,5, 3, 4, 5, 6, 7, 8, 10, 12, 14, 17, 19mm

#601306
Winkelstiftschlüssel-Satz, Innensechskant
Kugelkopf mit Magnet, 300mm, SAE, 13-tlg.
5/64", 3/32", 1/8", 5/32", 3/16", 7/32", 1/4", 5/16",
3/8", 1/2", 9/16", 5/8", 3/4"

#601307
Winkelstiftschlüssel-Satz mit Magnet, TX,
300mm, 13-tlg.
T10, T15, T20, T25, T27, T30, T40, T45, T50,
T55, T60, T70, T80



€ 20,21

#600912
Winkel Innensechskantschlüssel-Satz,
kurz, 9-tlg.
1,5, 2, 2,5, 3, 4, 5, 6, 8, 10mm



€ 31,38

EXTRA LANG
600MM

#600621
Winkelstiftschlüssel-Satz,
Innensechskant, 600mm, 6-tlg.
4, 5, 6, 7, 8, 10mm



€ 35,34

EXTRA LANG
600MM

#600622
Winkelstiftschlüssel-Satz, TX, 600mm, 6-tlg.
T20, T25, T30, T40, T45, T50



€ 15,98

#600924
Winkelstiftschlüssel-Satz, TX, kurz,
Farbcodierung, 9-tlg.
T10, T15, T20, T25, T27, T30, T40, T45, T50



€ 47,45

#601908
Kugel-Innensechskant & TX-Satz mit Stirnloch, 19-tlg.
1,5, 2, 2,5, 3, 4, 5, 6, 8, 10mm,
T10, T15, T20, T25, T27, T30, T40, T45, T50



€ 5,95

#600712
Stiftschlüssel-Satz
Innensechskantschlüssel, einklappbar, 7-tlg.
2, 2,5, 3, 4, 5, 6, 8mm



€ 6,84

#600716
Stiftschlüssel-Satz
Kugel-Innensechskantschlüssel, einklappbar, 7-tlg.
2,5, 3, 4, 5, 6, 8, 10mm



€ 6,65

#600830
Stiftschlüssel-Satz TX, einklappbar, 8-tlg.
T8, T10, T15, T20, T25, T27, T30, T40

GABELSCHLÜSSEL

DIN NR. 3110



| # | GRÖSSE | G | PREIS |
|---------|--------|-----|---------|
| 4140607 | 6X7 | 22 | € 5,53 |
| 4140809 | 8X9 | 32 | € 6,23 |
| 4141011 | 10X11 | 58 | € 6,83 |
| 4141213 | 12X13 | 80 | € 7,57 |
| 4141415 | 14X15 | 98 | € 8,01 |
| 4141617 | 16X17 | 134 | € 9,68 |
| 4141819 | 18X19 | 158 | € 11,81 |
| 4142022 | 20X22 | 212 | € 13,96 |
| 4142123 | 21X23 | 232 | € 15,73 |
| 4142224 | 22X24 | 225 | € 15,73 |
| 4142427 | 24X27 | 314 | € 19,75 |
| 4142528 | 25X28 | 386 | € 21,89 |
| 4143032 | 30X32 | 486 | € 24,80 |
| 4143436 | 34X36 | 600 | € 39,61 |

RING-GABELSCHLÜSSEL

DIN NR. 3113



| # | GRÖSSE | G | PREIS |
|-------|--------|------|----------|
| 41506 | 6 | 14 | € 6,23 |
| 41507 | 7 | 20 | € 6,53 |
| 41508 | 8 | 30 | € 6,68 |
| 41509 | 9 | 32 | € 6,89 |
| 41510 | 10 | 38 | € 7,48 |
| 41511 | 11 | 50 | € 7,70 |
| 41512 | 12 | 66 | € 8,13 |
| 41513 | 13 | 70 | € 8,65 |
| 41514 | 14 | 84 | € 9,23 |
| 41515 | 15 | 94 | € 10,04 |
| 41516 | 16 | 108 | € 10,85 |
| 41517 | 17 | 128 | € 12,46 |
| 41518 | 18 | 148 | € 13,41 |
| 41519 | 19 | 160 | € 15,11 |
| 41520 | 20 | 178 | € 16,64 |
| 41521 | 21 | 210 | € 17,52 |
| 41522 | 22 | 250 | € 17,96 |
| 41523 | 23 | 254 | € 19,72 |
| 41524 | 24 | 328 | € 20,89 |
| 41525 | 25 | 314 | € 22,43 |
| 41526 | 26 | 348 | € 23,82 |
| 41527 | 27 | 380 | € 25,94 |
| 41528 | 28 | 430 | € 26,98 |
| 41529 | 29 | 436 | € 29,32 |
| 41530 | 30 | 530 | € 31,66 |
| 41532 | 32 | 570 | € 33,72 |
| 41533 | 33 | 630 | € 48,52 |
| 41534 | 34 | 630 | € 48,52 |
| 41535 | 35 | 800 | € 51,82 |
| 41536 | 36 | 800 | € 51,82 |
| 41538 | 38 | 1000 | € 72,34 |
| 41541 | 41 | 1160 | € 86,14 |
| 41543 | 43 | 1160 | € 86,14 |
| 41546 | 46 | 1700 | € 108,77 |
| 41548 | 48 | 2000 | € 151,41 |
| 41550 | 50 | 2000 | € 151,41 |
| 41555 | 55 | 2800 | € 313,38 |
| 41558 | 58 | 3900 | € 376,08 |
| 41560 | 60 | 3900 | € 376,08 |
| 41565 | 65 | 5800 | € 501,44 |
| 41570 | 70 | 5800 | € 501,44 |
| 41575 | 75 | 6650 | € 707,01 |
| 41580 | 80 | 6650 | € 732,09 |

RING-GABELSCHLÜSSEL NEXT

DIN NR. 3113



| # | GRÖSSE | G | PREIS |
|-------|--------|-----|---------|
| 41706 | 6 | 12 | € 6,75 |
| 41707 | 7 | 18 | € 6,96 |
| 41708 | 8 | 26 | € 7,12 |
| 41709 | 9 | 34 | € 7,48 |
| 41710 | 10 | 40 | € 8,57 |
| 41711 | 11 | 50 | € 9,09 |
| 41712 | 12 | 60 | € 9,89 |
| 41713 | 13 | 72 | € 10,85 |
| 41714 | 14 | 84 | € 11,83 |
| 41715 | 15 | 100 | € 12,76 |
| 41716 | 16 | 110 | € 13,81 |
| 41717 | 17 | 146 | € 14,94 |
| 41718 | 18 | 165 | € 16,35 |
| 41719 | 19 | 180 | € 18,11 |
| 41720 | 20 | 195 | € 19,35 |
| 41721 | 21 | 217 | € 20,52 |
| 41722 | 22 | 258 | € 21,59 |
| 41723 | 23 | 287 | € 23,79 |
| 41724 | 24 | 314 | € 25,07 |
| 41725 | 25 | 350 | € 26,86 |
| 41726 | 26 | 386 | € 28,29 |
| 41727 | 27 | 443 | € 30,48 |
| 41728 | 28 | 472 | € 31,88 |
| 41729 | 29 | 530 | € 34,64 |
| 41730 | 30 | 601 | € 37,23 |
| 41732 | 32 | 697 | € 39,55 |

ABGEKRÖPFTER RINGSCHLÜSSEL, 75°

DIN NR. 838



| # | GRÖSSE | G | PREIS |
|---------|--------|------|---------|
| 4190607 | 6X7 | 52 | € 9,18 |
| 4190809 | 8X9 | 56 | € 10,13 |
| 4191011 | 10X11 | 94 | € 11,93 |
| 4191213 | 12X13 | 122 | € 13,10 |
| 4191415 | 14X15 | 164 | € 15,22 |
| 4191617 | 16X17 | 196 | € 15,52 |
| 4191819 | 18X19 | 260 | € 17,89 |
| 4192022 | 20X22 | 320 | € 20,61 |
| 4192122 | 21X22 | 382 | € 20,61 |
| 4192123 | 21X23 | 344 | € 23,22 |
| 4192326 | 23X26 | 490 | € 27,14 |
| 4192427 | 24X27 | 498 | € 27,14 |
| 4192528 | 25X28 | 546 | € 28,26 |
| 4193032 | 30X32 | 632 | € 33,16 |
| 4193436 | 34X36 | 1000 | € 65,58 |

RING-GABELSCHLÜSSEL MIT RATSCHHE, GEKRÖPFT



| # | GRÖSSE | G | PREIS |
|---------|--------|-----|---------|
| 4170208 | 8 | 36 | € 23,66 |
| 4170209 | 9 | 44 | € 23,94 |
| 4170210 | 10 | 58 | € 24,70 |
| 4170211 | 11 | 70 | € 25,80 |
| 4170212 | 12 | 84 | € 27,10 |
| 4170213 | 13 | 100 | € 28,08 |
| 4170214 | 14 | 116 | € 29,31 |
| 4170215 | 15 | 140 | € 31,10 |
| 4170216 | 16 | 158 | € 35,57 |
| 4170217 | 17 | 200 | € 35,70 |
| 4170218 | 18 | 202 | € 35,92 |
| 4170219 | 19 | 250 | € 37,36 |
| 4170221 | 21 | 358 | € 52,80 |
| 4170222 | 22 | 361 | € 59,09 |
| 4170224 | 24 | 484 | € 70,18 |
| 4170227 | 27 | 632 | € 93,78 |

RING-GABELSCHLÜSSEL, LANG



| # | GRÖSSE | G | PREIS |
|---------|--------|-----|---------|
| 4150310 | 10 | 50 | € 14,51 |
| 4150311 | 11 | 80 | € 15,32 |
| 4150312 | 12 | 90 | € 16,93 |
| 4150313 | 13 | 100 | € 18,55 |
| 4150314 | 14 | 150 | € 22,06 |
| 4150315 | 15 | 170 | € 23,96 |
| 4150316 | 16 | 200 | € 26,39 |
| 4150317 | 17 | 230 | € 28,59 |
| 4150318 | 18 | 270 | € 30,49 |
| 4150319 | 19 | 300 | € 34,52 |

RING-GABELSCHLÜSSEL, KURZ



| # | GRÖSSE | G | PREIS |
|-------|--------|----|---------|
| 42608 | 8 | 20 | € 7,40 |
| 42609 | 9 | 20 | € 7,92 |
| 42610 | 10 | 30 | € 7,92 |
| 42611 | 11 | 30 | € 8,50 |
| 42612 | 12 | 40 | € 9,23 |
| 42613 | 13 | 40 | € 9,39 |
| 42614 | 14 | 40 | € 9,97 |
| 42615 | 15 | 40 | € 10,99 |
| 42616 | 16 | 45 | € 12,09 |
| 42617 | 17 | 50 | € 13,49 |

TX-E RINGSCHLÜSSEL, GERADE



| # | GRÖSSE | G | PREIS |
|---------|---------|-----|---------|
| 4160608 | E6XE8 | 22 | € 17,66 |
| 4160711 | E7XE11 | 24 | € 19,39 |
| 4161012 | E10XE12 | 42 | € 20,51 |
| 4161418 | E14XE18 | 82 | € 22,16 |
| 4161622 | E16XE22 | 116 | € 23,89 |
| 4162024 | E20XE24 | 200 | € 26,40 |

HALBMOND RINGSCHLÜSSEL



| # | GRÖSSE | G | PREIS |
|---------|--------|------|---------|
| 4211012 | 180 | 200 | € 16,06 |
| 4211113 | 250 | 335 | € 20,02 |
| 4211417 | 400 | 1065 | € 24,70 |

HYDRAULIKSCHLÜSSEL

DIN NR. 838



| # | GRÖSSE | G | PREIS |
|---------|--------|-----|---------|
| 4110810 | 8X10 | 52 | € 10,30 |
| 4111113 | 11X13 | 84 | € 12,98 |
| 4111214 | 12X14 | 116 | € 13,24 |
| 4111618 | 16X18 | 130 | € 16,61 |
| 4111719 | 17X19 | 184 | € 17,84 |
| 4111922 | 19X22 | 244 | € 21,90 |
| 4112427 | 24X27 | 342 | € 29,86 |
| 4113032 | 30X32 | 470 | € 36,61 |
| 4113641 | 36X41 | 470 | € 73,59 |



#601401
Ring-Gabelschlüssel-Satz in einer Tasche, 14-tlg.
6, 7, 8, 9, 10, 11, 12, 13, 14, 15, 16, 17, 19, 22mm



#601702
Ring-Gabelschlüssel-Satz in einer Tasche, 17-tlg.
6, 7, 8, 9, 10, 11, 12, 13, 14, 15, 16, 17, 18, 19, 20, 21, 22mm



#601219
Ring-Ratschen-Satz, 12-kant, in einer Tasche 12-tlg.
8, 9, 10, 11, 12, 13, 14, 15, 16, 17, 18, 19mm



#601218
Ring-Ratschen-Satz, Knickkopf, 12-kant, in einer Tasche 12-tlg.
8, 9, 10, 11, 12, 13, 14, 15, 16, 17, 18, 19mm



#602603
Ring-Gabelschlüssel-Satz, 26-tlg.
6, 7, 8, 9, 10, 11, 12, 13, 14, 15, 16, 17, 18, 19, 20, 21, 22, 23, 24, 25, 26, 27, 28, 29, 30, 32mm

€ 179,45



#600507
Bewegliche Hydraulikschlüssel-Satz, 5-tlg.
8, 9, 10, 11, 12mm

€ 61,24



#600203
Ringratsche, 4-in-1, 2-tlg.
- 4-in-1 x-Ringratsche 8-10, 12-13mm
- 4-in-1 x-Ringratsche 16-17, 18-19mm

€ 55,66



#203703
3/8" Nuss- und Schlüssel-Satz
im BMCS, 37-tlg.



€ 155,54



€ 86,68

€ 121,24

€ 223,82



#104602
1/4" Nuss- und Bit-Satz im BMCS, 46-tlg.



#204003
3/8" Nuss- und Bit-Satz im BMCS 40-tlg.



€ 173,90

€ 108,95



#206102
3/8" Ratschen-Satz im BMCS, 61-tlg.



#301904
1/2" Nuss-Satz mit Ratsche im BMCS, 19-tlg.

#304501
1/2" Nuss- und Schlüssel-Satz im BMCS, 45-tlg.





€ 197,15

#306701
TX-Satz im BMCS, 67-tlg.



Die BMCS sind eine neue Produktlinie mit zweifarbigen Handgriffen und Federbügelverriegelung.
Weitere Varianten und Infos finden Sie auf unserer Website oder im Katalog.



€ 215,27

#307603
1/4" + 1/2" Nuss-Satz mit Ratsche im BMCS, 76-tlg.



€ 243,10

#309101
1/4" + 1/2" Nuss- und Bit-Satz mit Ratsche im BMCS, 91-tlg.



€ 243,99

#309402
1/4" + 1/2" Nuss- und Bit-Satz mit Ratsche im BMCS, 94-tlg.



€ 350,55

#309901
1/4" 3/8" & 1/2" Nuss- und Bit-Satz im BMCS, 99-tlg.



€ 213,25

#101105
Reifendruckkontroll-Satz im BMCS, 11-tlg.



€ 52,11

#301702
1/2" TX Nuss- und Biteinsätze im BMCS, 17-tlg.



€ 39,48

#300817
1/2" TX Biteinsätze im BMCS, 8-tlg.



€ 41,89

#300819
1/2" Vielzahn Biteinsätze im BMCS, 8-tlg.

#605003

VDE Werkzeugsatz, 50-tlg.

- Zugelassen nach ISO 60900 für den Einsatz bis 1000V
- Der Satz wird übersichtlich in 3 Schaumeinlagen im Kunststoffkoffer aufbewahrt

€ 707,30

Inhalt:

- Schraubendreher: PH.1 x 80mm, PH.2 x 100mm, PH.2 x 150mm; Schlitz: 2.5 x 75mm, 3 x 100mm, 3.5 x 100mm; TX: T20 x 100mm, T25 x 125mm, T30 x 150mm; Spannungsprüfer.
- 3/8" Nüsse: 6, 7, 8, 9, 10, 11, 12, 13, 14, 15, 16, 17, 18, 19, 20, 22mm,
- 3/8" Verlängerung 150, 250mm;
- 3/8" Ratsche;
- 3 Vielzahnbits M8, M10, M12
- Zangensatz: Kabelschere, gebogene Spitzzange, Spitzzange, flache Spitzzange, Seitenschneider und Wasserpumpenzange.
- Plus 10 schützende 100mm Hülsen: 5 x 18mm und 5 x 24mm und ein isoliertes Abisoliermesser.

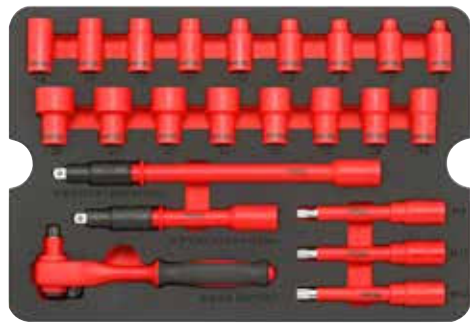

#60115

VDE Werkzeugsatz, 11-tlg.

- VDE 3/8" Ratsche
- VDE 3/8" Verlängerung 125mm
- VDE 3/8" 12-kant Nüsse 8, 10, 11, 12, 13, 14, 15, 16, 17

€ 520,99



€ 38,12



- #1610 VDE Kreuzschraubendreher PH.0
- #1611 VDE Kreuzschraubendreher PH.1
- #1612 VDE Kreuzschraubendreher PH.2

€ 7,88

€ 10,12

€ 11,92



- #16325 VDE Schlitzschraubendreher 2.5mm
- #16304 VDE Schlitzschraubendreher 4mm
- #16355 VDE Schlitzschraubendreher 5.5mm
- #16365 VDE Schlitzschraubendreher 6.5mm

€ 7,44

€ 9,91

€ 10,48

€ 12,71



- #432200 VDE Spitzzange gerade, 205mm
- #4312180 VDE Kombinationszange, 185mm
- #4342160 VDE Seitenschneider, 165mm
- #4472160 VDE Abisolierzange, 160mm

€ 38,20

€ 30,67

€ 31,53

€ 32,52

#601020

VDE Wechselklingensatz, 10-tlg.
Diese isolierten Einsteckschraubendreher können als Präzisions- oder normale Schraubendreher verwendet werden. Dank des Verriegelungssystems können die Wechselklingen schnell getauscht werden. Alle Einzelteile sind für den Einsatz bis zu 1000V zugelassen. Der Satz beinhaltet 2x PH, 2x PZ und 3x Schlitzklingen.

- Größen:**
PH.1, PH.2, PZ.1, PZ.2, 3.5, 4, 5.5, 6.5



€ 54,45

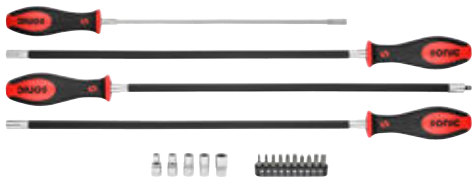

#601906
Schlauchschellendreher
Bitdreher Satz, 19-tlg.

€ 35,48



#104101
1/4" Biteinsätze, 41-tlg.

€ 36,68



#75214
1/4" Nuss und Bit-Satz, Multiprofil, 36-tlg.



#601408
Ratschendreher mit
14 Einsätzen
4, 4.5, 5mm
PH.1, PH.2, PH.3
PZ.1, PZ.2
T10, T15, T20, T25mm

€ 24,97



#104601
1/4" Nuss- und Bit-Satz, 46-tlg.

€ 71,70

€ 14,99



#300603
Adapter-Satz, 6-tlg.
- 1/4"(F)x3/8"(M), 3/8"(F)x1/4"(M),
3/8"(F)x1/2"(M), 1/2"(F)x3/8"(M),
1/2"(F)x3/4"(M), 3/4"(F)x1/2"(M)

€ 35,65



#300605
Adapter-Satz, schlagschrauberfest, 6-tlg.
- 1/4"(F)x3/8"(M), 3/8"(F)x1/4"(M),
3/8"(F)x1/2"(M), 1/2"(F)x3/8"(M),
1/2"(F)x3/4"(M), 3/4"(F)x1/2"(M)

€ 330,77



#402001
3/4" Nuss-Satz, 12-kant, mit Ratsche, 20-tlg.
- 3/4" 12-kant Nüsse 19- 50mm
- 3/4" Verlängerungen 100mml, 200mml



**WORK
EFFICIENT
WORK
WITH SONIC**

- #713203 **GEFÜLLTER KOFFER** € 925,11
- #49502 **KOFFER LEER** € 303,90
- #713204 **GEFÜLLTER KOFFER MIT RÄDERN** € 1012,95
- #49503 **LEERER KOFFER MIT RÄDERN** € 379,89

Details

- Abmessung:
L 410 x B 485 x H 215mm
- Gewicht: 6,8kg (leer)
- Material:
ABS, schwarz

Werkzeugkoffer gefüllt
mit **132 Profiwerkzeugen**



Details

- Abmessung:
L 410 x B 485 x H 215mm
- Gewicht: 5,8kg (leer)
- Material:
ABS, schwarz



Kreuzschraubendreher
PH.1, PH.2, PH.3



Wasserpumpenzange
7" 180mm, 10" 250mm



Teppichmesser
Inklusive 10 Messern



Ring-Gabelschlüssel-Satz, 14-tlg.



Schlitzschraubendreher
3, 4,5,5, 6,5mm



Verstellbarer Schraubenschlüssel
6" 155mm, 10" 250mm



Rollbandmaß
5 Meter



TX-Schraubendreher
T10, T15, T20, T25, T27, T30



Elektrikerzange
10" 250mm



Magnetstab, verlängerbar



1/4" Nuss- und Bit-Satz 46-tlg.



Kombinationszange
7", 180mm



Meißel mit Softgrip
160mm 12, 190mm 18



LED Taschenlampe



Spitzzange gerade
8", 200mm



Durchschlag mit Softgrip
185mm 3



Kugel-Innensechskantschlüsselsatz, XL 10-tlg.
1,27, 1,5, 2, 2,5, 3, 4, 5, 6, 8, 10mm



1/2" Nuss-Satz mit Ratsche im BMCS, 24-tlg.



Seitenschneider
6", 160mm



Hammer
400g



TX-Schlüsselsatz, 9-tlg.
T10, T15, T20, T25, T27, T30, T40, T45, T50



#709601 **€ 567,30**
Service Aufsatzbox
gefüllt mit **96 Profiwerkzeugen**



XS
472 X 202MM



#709671 **€ 524,89**
Service Aufsatzbox mit Deckel
gefüllt mit **96 Profiwerkzeugen**

1 602402



2 600929

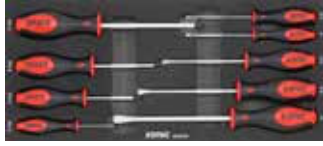

1 602402



2 600929

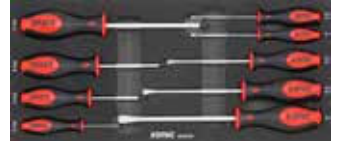

3 305101



4 601203

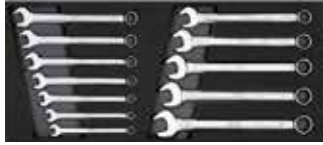

3 305101



4 601203

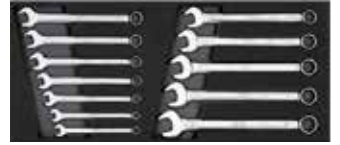

#704721 **€ 533,56**
Service Aufsatzbox gefüllt mit **47 Profiwerkzeugen**

KARTING

1 102502



2 601018



3 601112



4 47030



#704771 **€ 481,97**

KARTING

Service Aufsatzbox mit Deckel gefüllt mit **47 Profiwerkzeugen**

1 102502



2 601018



3 601112



4 47030



**MOTOR
RÄDER**

#708971 **€ 685,11**
Service Aufsatzbox
mit Deckel gefüllt mit
89 Profiwerkzeugen



XS
472 X 202MM



1 600720



2 103203



3 203103



4 601910



#706201 **€ 529,45**
Werkzeugkoffer gefüllt mit
62 Profiwerkzeugen





**WERKZEUGTASCHE
FÜR PROFESSIONELLEN EINSATZ**

- | | | |
|---------|---|-----------------|
| #47799 | LEERER RUCKSACK | € 106,03 |
| #708401 | BASIC WERKZEUGTASCHE GEFÜLLT 84-TLG. | € 536,84 |
| #711201 | ADVANCED WERKZEUGTASCHE GEFÜLLT 112-TLG. | € 693,54 |

A
ADVANCED



- Abmessung Rucksack (L x B x H): 33 x 24 x 47cm
- Volumen: 16l
- Gewicht leer: 2,6kg
- Maximale Tragfähigkeit: 20kg

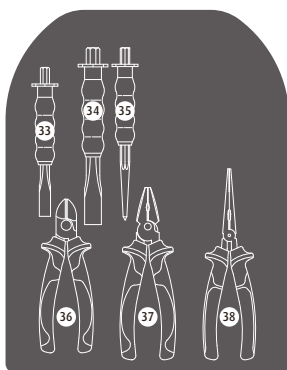
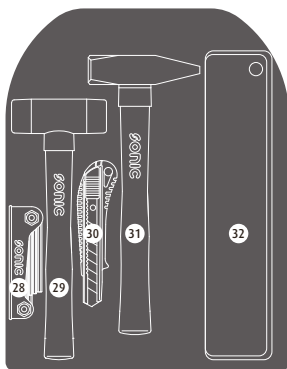
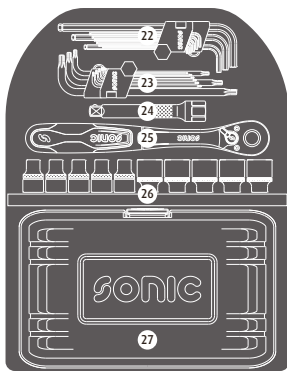
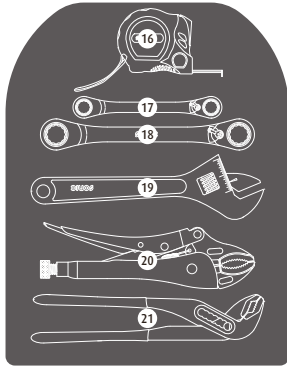
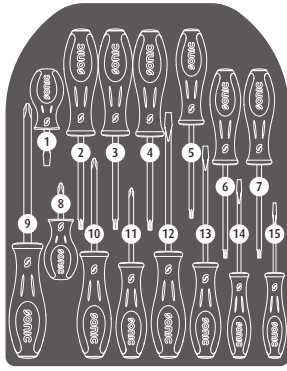

| | NR | BASIC | ADVANCED | ART. NR | GRÖÖE | LÄNGE |
|--|----|-------|----------|----------|--|-------|
| | 1 | | V | 133055S | 5.5mm | 104mm |
| | 2 | | V | 13630 | T30 | 215mm |
| | 3 | | V | 13627 | T27 | 215mm |
| | 4 | | V | 13625 | T25 | 215mm |
| | 5 | | V | 13620 | T20 | 203mm |
| | 6 | | V | 13615 | T15 | 203mm |
| | 7 | | V | 13610 | T10 | 203mm |
| | 8 | | V | 1312S | PH.2 | 104mm |
| | 9 | V | V | 1313 | PH.3 | 274mm |
| | 10 | V | V | 1312 | PH.2 | 215mm |
| | 11 | V | V | 1311 | PH.1 | 183mm |
| | 12 | V | V | 13365 | 6.5mm | 265mm |
| | 13 | V | V | 13355 | 5.5mm | 228mm |
| | 14 | V | V | 13304 | 4mm | 192mm |
| | 15 | V | V | 13303 | 3mm | 167mm |
| | 16 | V | V | 47013 | 5M | 81mm |
| | 17 | | V | 4170401 | 8-10, 12-13 | 160mm |
| | 18 | | V | 4170402 | 16-17, 18-19 | 230mm |
| | 19 | V | V | 42301250 | 10° | 250mm |
| | 20 | V | V | 4380250 | 10° | 230mm |
| | 21 | V | V | 4352250 | 10° | 250mm |
| | 22 | | V | 601008 | 1,27, 1,5, 2, 2,5, 3, 4, 5, 6, 8, 10mm | |
| | 23 | | V | 600902 | T10, T15, T20, T25, T27, T30, T40, T45, T50 | |
| | 24 | | V | 7143125 | 1/2" | 125mm |
| | 25 | V | V | 7121503 | 1/2" | 262mm |
| | 26 | V | V | 301201 | 8, 9, 10, 11, 12, 13, 14, 15, 16, 17, 18, 19mm | |
| | 27 | V | V | 103502 | 1/4" Nuss- und Bit-Satz, 35-tlg. | |
| | 28 | V | | 600713 | 2,5, 3, 4, 5, 6, 8, 10mm | |
| | 29 | | V | 4620400 | 40mm | 295mm |
| | 30 | V | V | 46806 | | 157mm |
| | 31 | V | V | 4611400 | 400g | 310mm |
| | 32 | V | V | 601409 | 6, 7, 8, 9, 10, 11, 12, 13, 14, 15, 16, 17, 19, 22mm | |
| | 33 | | V | 45112160 | 12mm | 160mm |
| | 34 | | V | 45118190 | 18mm | 190mm |
| | 35 | | V | 4564185 | 4mm | 185mm |
| | 36 | V | V | 4341175 | 7° | 170mm |
| | 37 | | V | 4311175 | 7° | 190mm |
| | 38 | V | V | 4321200 | 8° | 200mm |

€ 6,59



#47814
Haken für Auspuffgummiringe
Mit ergonomischem T-Griff für zusätzlichen Komfort

€ 8,11

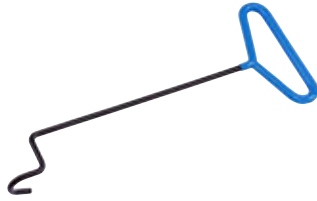

#47815
Haken für Haltegummis an Abgasanlagen
Zur Demontage der Haltegummis an Abgasanlagen/Schalldämpfer

€ 6,73



#47816
Montagehaken
perfekt zur Demontage und Montage von Federn an Bremsen, Scheinwerfern, Motorrad-Schalldämpfern und vielem mehr.

€ 23,53



#600437
Haken-Satz, 4-tlg.

€ 19,98



#600320
Qualitätsschaber-Satz, 3-tlg.

€ 44,41



#810003
Airbag Entfernungs-Satz im Koffer, 12-tlg.

€ 79,11



#805003
Brechstangen-Satz, flexible Köpfe, 3-tlg.
- Abwinkelbare Ratschenbrechstangen ermöglichen einfachen Zugriff auf schwer zugängliche Bereiche
- Einstellbarer Kopf erlaubt die Auswahl von 8 verschiedenen Winkeln
- Hochwirksame Hebelübersetzung bietet maximale Hebelwirkung
- Schnell und einfach einstellbar

€ 203,71



#600436
Stemmeisen-Satz, 4-tlg.
- Stemmeisen gerade 890mm
- Stemmeisen 45° gebogen 890mm
- Stemmeisen 75° gebogen 635mm
- Stemmeisen 90° gebogen 635mm

€ 55,24



#600403
Stemmeisen-Satz 4-tlg.
- Stemmeisen gebogen 8"
- Stemmeisen gebogen 12"
- Stemmeisen 90° gebogen 18"
- Stemmeisen gerade 24"

€ 20,95



#803004
Abzieher-Satz in einer Tasche, 11-tlg.

€ 11,90



#803005
Abzieher-Satz kompakt, 5-tlg.
Extra schlanke und einzigartig geformte Abzieher, um kleine Niete, Zierleiste, Instrumentaltafel, Türverkleidung, Türschlösser, Sitzsteuergeräte, Schalthebel, Innenverkleidung... etc. zu entfernen.

€ 18,15



#600318
Keile-Satz, 3-tlg.

€ 29,11



#600506
Zierleistenkeile, 5-tlg.

€ 5,25



#100301
Adapter-Satz für Bohrmaschinen, 3-tlg.
- 6.3 + 10 + 12.5mm Vierkant
- 1/4" + 3/8" + 1/2" mit Kugel
- 6.3mm (1/4") Antrieb

€ 30,19

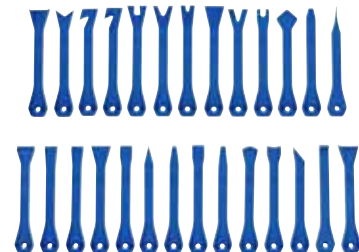

#821001
Abzieher-Satz 27-tlg.



€ 45,60

#825001
Schlauchbandzange mit Schneider



€ 24,22

#810004
Ventileindrehersatz 2-tlg.



€ 59,64

#805018
Schlauchbandzange mit Schneider, 260mm



€ 20,83

#48222500
Reifenmontiereisen mit auswechselbarem Schutz 500mm



#48212380
Reifenheber 380mm

€ 8,99

#48212530
Reifenheber 530mm

€ 20,60

#48212650
Reifenheber 650mm

€ 24,64



€ 19,53

#48112
Ölwanne extra robuste Qualität 16 Liter



#815002
Magnetischer Behälter, Ø 150mm



€ 14,04



€ 84,25

#818003
Keilriemenmessgerät



€ 14,00

#818028
Trenn- und Montagegabel, 410mm
- Für Spurstangenköpfe und Lenkstockhebel

#4830703
Standardabzieher
2-3 Backen 3"

€ 25,51

#4830704
Standardabzieher
2-3 Backen 4"

€ 32,71

#4830706
Standardabzieher
2-3 Backen 6"

€ 49,93



€ 28,91

€ 45,64



#47403
Kugelkopfabzieher (Backe 22mm)



#47404
Kugelkopfabzieher (Backe 22mm)



#47401
Kugelkopfabzieher (Backe 20mm)



#47402
Kugelkopfabzieher (Backe 20mm)

€ 45,94



#806001
Lichtmaschinen-Werkzeug-Satz, 13-tlg.
- Zur Montage der Freilaufriemenscheibe

€ 60,23



#818007
Lichtmaschinen-Satz 18-tlg.
- Zur Montage der Freilaufriemenscheibe

€ 37,96

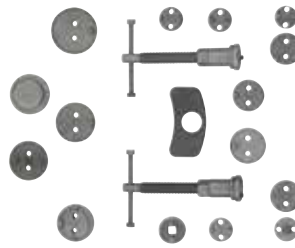

#801018
Bremsattelrückstell-Satz L/ R, 18-tlg.

€ 125,98

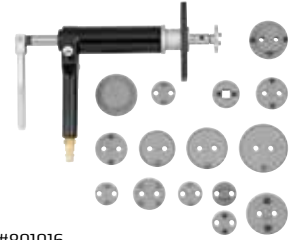

#801016
Bremsattelrückstell-Satz,
pneumatisch, 16-tlg.

€ 33,48



#802214
3/8" Ölablassschrauben-Satz, 14-tlg.

€ 65,43



#302001
1/2" Ölablassschrauben- und
Filter-Satz 20-tlg.

€ 139,11



#805002
Bremsattelrückstell-Satz, 27-tlg.
- 1 rechts und links drehende Spindel
- 5-13/32" Adapter (5) mit 3/8" Innenvierkant

€ 151,04

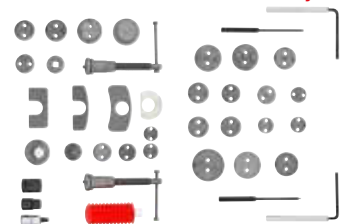

#809007
Bremsattel-Satz im Koffer, 40-tlg.

€ 74,67



#810006
Bremskolbenrückstellwerkzeug-Satz, 5-tlg.

€ 52,33

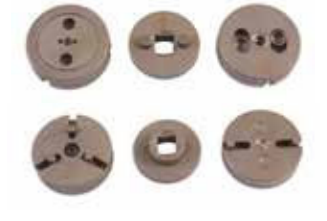

#829001
Bremskolben-Rücksteller-Satz, 3-tlg.

€ 14,08



#805010
Spindel links für Bremskolbenrücksetz-
werkzeuge

€ 14,08



#805011
Spindel rechts für Bremskolbenrücksetz-
werkzeuge

€ 55,56



#803003
Ölfilterschlüssel-Satz, 15-tlg.
- Passend für 3/8" & 1/2" Antrieb

€ 119,19



#811002
Ölfilterschlüssel-Satz im Koffer, 30-tlg.
- Passend für 3/8" & 1/2" Antrieb

€ 17,61



#4830801
3 Klemmbacken-Ölfilterschlüssel, 63 - 102mm

€ 20,30



#4830802
2 Klemmbacken-Ölfilterschlüssel, 65 - 120mm

€ 129,10



#808001
Schlaghammer-Satz im Koffer

€ 6,65



#812006
Bremskolben Rückdrehwürfel
Universell verwendbar, um Bremskolben an
Bremsätteln mit Handbremsfeststellung
zurückdrehen zu können.

€ 49,83



#812008
Scharnierkettenschlüssel für Ölfilter



#829003
Injektor-Ausziehwerkzeugsatz
Unentbehrlicher Satz, um professionell Injektoren aus dem Zylinderkopf zu entfernen



€ 455,38



€ 91,60

#829002
Injektorsitz Reinigungssatz, 14-tlg.

€ 19,48



#829005
Bremsleitungsschaber

€ 12,68



#829007
Türgriff-Entferner - VW

€ 14,79



#829008
Werkzeug zum Entfernen von Kunststoff
Ölablassschrauben - VAG 2l 4 Zylinder

€ 38,77



#829009
Demontagewerkzeug für Kraftstoffgeber/
Pumpenklemmring - VAG

€ 108,40



#829004
Radmutternschlosssatz
- VAG, 23-tlg.
Volkswagen Satz, einschließ-
lich 17mm Felgennuss mit
1/2" Anschluss.

#829006
Schlüsselsatz für
abschließbare Radmuttern -
Audi, 22-tlg.
Audi Satz komplett mit 21mm
Adapter mit 1/2" Innenvierkant.
Dieser Satz ist für die Entfernung
von Verriegelungsbolzen vorge-
sehen, wenn der Kunde vergessen
hat, den Adapter mit dem Auto zu
liefern. Dies ist oft der Fall, wenn
das Fahrzeug zur Wartung und /
oder Reparatur gebracht wird.
Stimmt überein mit OEM T40073.



€ 140,09

€ 44,24

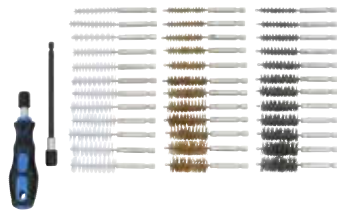

#820007
Reinigungsbürsten-Satz, 38-tlg.

€ 27,90



#818002
Lambdasondenschlüssel
- 6-Kant Schlüssel mit beweglichem Kopf
- Zur einfachen De- und Montage von fest-
stehenden Lambdasonden.

€ 97,12



#301302
1/2" Hahnenfuß-Satz, 13-tlg.
- 20, 21, 22, 23, 24, 25, 26, 27, 28, 30, 32mm
- Verlängerung 125mm & Handgriff 385mm

€ 88,52



#4822504
Reifen-Tiefenmessschieber

€ 41,43



#824002
Reifen Mano-Messer (60psi)

€ 33,13



#822003
Universal Radlagergehäuse-Spreizer

€ 168,16



#818029
Kühlerdruckprüfsatz, 28-tlg.
- Prüfbereich 0-2,5 bar
- Passend für alle Standardfahrzeuge

€ 340,22

€ 147,29

€ 163,71

€ 534,18



#818008
Kupplungsjustier-Satz im Koffer



#816001
Trenn- und Abziehvorrichtungs-Satz im Koffer



#818014
Kühldruck-Test-Satz, 18-tlg.

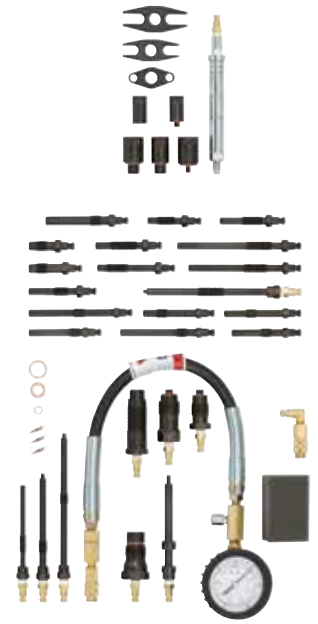

#818010
Kompressionstester-Satz, 37-tlg.

€ 131,96

€ 483,33

€ 142,80

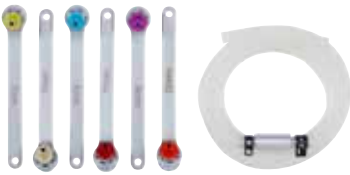

#829113
Bremsentlüfter Schlüssel Satz, 6-kant, 6-tlg.

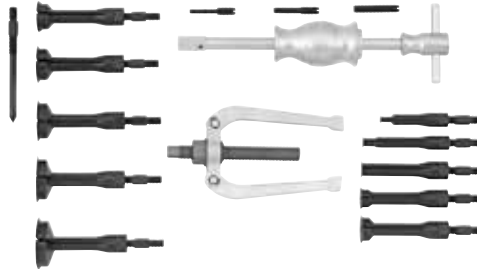

#818021
Blindloch Kugellagerabzieher-Satz, 16-tlg.

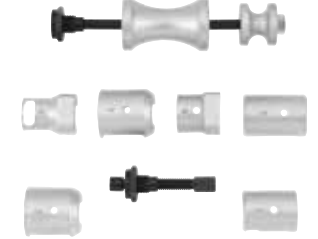

#812001
Wischerarmdemontage-Satz, 8-tlg.

€ 163,03

€ 71,93

€ 229,4



#820006
Spurstanzenwerkzeug, 30-45mm



#818016
Nockenwelle & Kurbelwelle
Verriegelungs-Satz, 19-tlg.

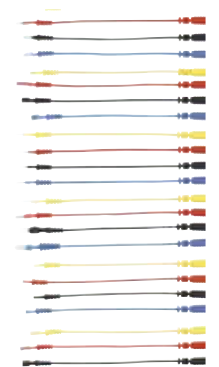

#818023
Prüfleitungs-Satz im Koffer, 92-tlg.

€ 24,79

€ 63,59

€ 118,70

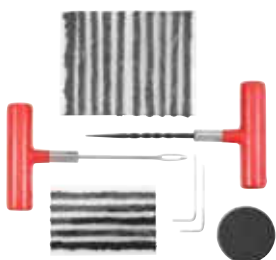

#828001
Reifen-Reparatur-Satz im Koffer, 45-tlg.



#818001
Kupplungsjustier-Satz 15-28mm im Koffer



#805012
Injektor-/Einspritzdüsen-
Ausziehwerkzeugsatz
Zur fachgerechten Demontage und
Montage von Injektoren/ Einspritzventilen
sowie der Pumpe-Düse Einheit.

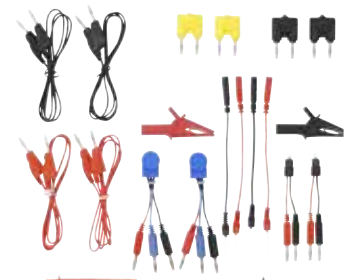

€ 37,44



#818015
Ottomotor Verdichtungs-Tester-Satz, 8-tlg.

€ 137,70

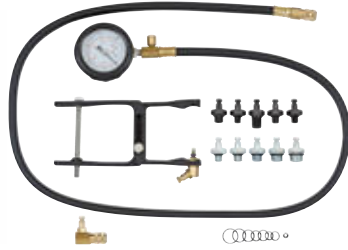

#818011
Öldruck-Test-Satz im Koffer

€ 68,63



#818025
Kraftstoff & Klimaanlage-Tester-Satz, 22-tlg.

€ 125,94



#826001
Vakuumpumpe inklusive Schlauch und Anschlüsse

€ 121,61

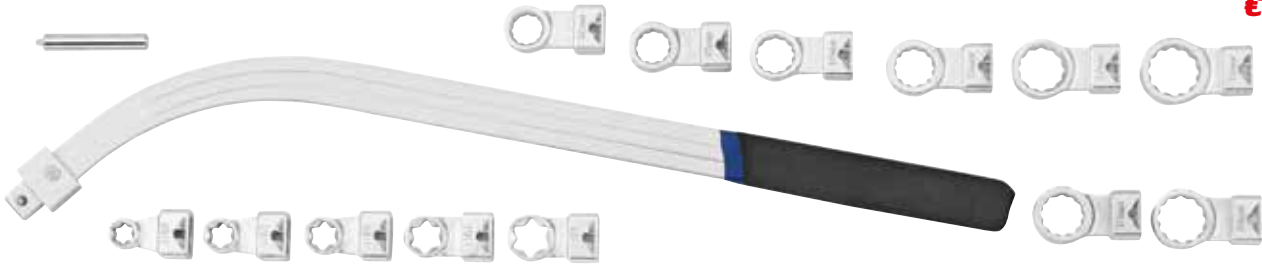

#805015
Keilriemen Schlüssel Gegenhalter TX und 12-kant, 15-tlg.
Speziell zum Auswechseln und Spannen von Spann- und Laufrollen. Satz beinhaltet:
- 8 12-kant Einsteckeinsätze
- 12-19mm
- 5 Einsteckeinsätze TX E10-E18
- 1 gebogener Einsteckhalter

€ 102,63



#812002
Keil- und Zahnriemen-Schlüssel-Satz, 13 - 19mm, 5-tlg.
- Zum Entspannen der automatischen Spannvorrichtung
- Problemloses Wechseln des Zahnriemens
- Erspart bei VAG die Servicestellung der Kühleinheit
- Für schwer zugängliche Stellen
- Mit kunststoffbeschichtetem Griff
- Chrom-Vanadium
- 13 - 15 - 16 - 17 - 19 mm
- 470mm

€ 196,24

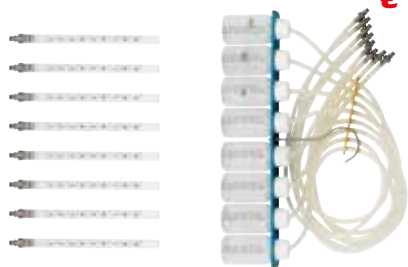

#818009
Common-Rail Rücklaufmengenmeter im Koffer

€ 51,99

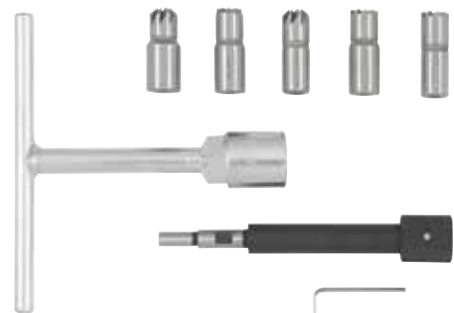

#818004
Diesel-Injektor Reinigungs-Satz, 7-tlg.

€ 44,50



#818017
Zahnriemenwerkzeug-Satz im Koffer, 3-tlg.

€ 101,03





€ 46,87

- #4411001
Handnietzange für Nietmutter
 - Einsatzbereich: M6, Stahl; M5, rostfrei
 - Lieferung mit 3 Aufnahmefuttern M4 - M5 - M6
 - Hoher Bedienungskomfort durch Zweihandbedienung



€ 43,43

- #4411002
Langarm-Handnietzange
 - Einsatzbereich: Aluniete 6,4 mm Durchmesser;
 Stahlniete: 6 mm Durchmesser
 - Anschläge zum Dämpfen des Stoßes beim Abbrechen
 des Dorns
 - Lieferung mit 4 Mundstücken für Durchmesser:
 4 - 5 - 6 - 6,4 mm und Dornauffangbehälter



€ 29,38

- # 4411003
Handnietzange
 Neue Nase mit Einsatz für große Langlebigkeit
 - Rückholfeder
 - Lieferung mit 3 Mundstücken und Spannschlüssel
 - Schneidbereich: Ø 5 mm Aluminium - Ø 4 mm Stahl



€ 179,11



- #813002
Crimpzangen-Satz, austauschbare Köpfe, 11-tlg.
 - Crimpzange mit Ratschenfunktion und austauschbaren Backen
 - Inklusive 10 austauschbaren Backen
 - Isolierte Kabelschuhe DIN 0,5-6mm²
 - Nicht isolierte Kabelschuhe DIN 1,5-10mm²
 - Kabelschuhe mit DIN Zylinderhülse 0,5-4,0mm²
 - Isolierte Kabelschuhe mit Gewindestange DIN 0,5-6mm² (kleine Größen)
 - Isolierte Kabelschuhe mit Gewindestange DIN 0,5-6mm² (große Größen)
 - Kabelschuhe mit Zylinderhülse & D-Sub, v3.5
 - Koaxialkabel Verbinder
 - 4P4C Verbinder
 - 6P6C Verbinder
 - 8P8C Verbinder



€ 79,33

- #4474002
Klebegewichtezange
 Um Klebegewichte für Leichtmetallfelgen zu entfernen. Durch das einzigartige Design im Becken ist die Beseitigung aller Arten von Klebegewicht sehr leicht und ohne Schäden an Metallfelgen durchzuführen.



€ 11,24

- #600308
Schlauchklemmen-Satz, 3-tlg.



€ 17,22

- #47023
Bremsflüssigkeitstester
 - Kompakter Bremsflüssigkeitstester
 - Kugelschreiber-Modell mit praktischem Befestigungsclip
 - Bremsflüssigkeitsanzeige durch LED-Anzeige
 - Geeignet für DOT 3, DOT 4 und DOT 5.1 Bremsflüssigkeit



€ 18,88

- #820019
Mehrzweckspritze 500ml



Immer eine Lösung Parat!

Mit unserer stets aktuellen Datenbank für Einstellwerkzeug-Sätze (basierend auf Autodata), finden Sie das passende Werkzeug für Ihre Arbeit. Sie können anhand der OE Nummer, Fahrzeugmodell oder Motorcode suchen. **Weitere Varianten und Infos finden Sie auf unserer Website oder in unserem Katalog.**

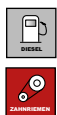

€ 102,02



€ 297,12



€ 99,62

#829018
Motoreinstellwerkzeug-Satz Fiat, PSA, Iveco JTD Diesel - 2.8
 Der Satz wurde für Fiat 2.8L Dieselmotoren entwickelt, die im Fiat, Iveco und PSA verbaut sind. Im Satz sind alle Werkzeuge enthalten, um alle Komponenten während des Zahnriemenwechsels arretieren zu können.

#829066
Motoreinstellwerkzeug-Satz VAG Benzin TFSI - 1.8, 2.0
 Der Satz ermöglicht den Ausbau und Austausch der Steuerkette und Nockenwellenräder bei 1.8 / 2.0L TFSI und TSI-Benzinmotoren bei Volkswagen und Audi Modellen. Die Nockenwellenräder werden in Position gehalten und die Kettenspanner werden in zurückgezogenen Positionen verriegelt.

#829022
Nockenwellen-Fixierwerkzeug-Satz Opel/Fiat/Renault Benzin - 2.2
 Der Satz besteht aus einem Nockenwellen Arretierwerkzeug und einem Fixierdorn, um die Motorkomponenten von Opel/Fiat/Renault 2.2l Twin Cam 16V Benzinmotoren einzustellen.



€ 112,33



€ 204,45



€ 204,07

#829020
Motoreinstellwerkzeug-Satz Fiat Multiair Benzin - 1.4
 Der Satz wurde zur Nockenwellen- und Kurbelwellenfixierung für die aktuelle Generation 1.4l Fiat Multiair Benzinmotoren entwickelt, um den Zahnriemenwechsel zu ermöglichen.

#829016
Motoreinstellwerkzeug-Satz Fiat, Opel, Ford, PSA JTD Diesel - 1.3
 Der Satz wurde als Steuerkettenspanner und Schwungradjustierwerkzeug von 1.3 JTD/CDTI & HDI Dieselmotoren entwickelt. Geeignet für PSA, Fiat, Ford, Suzuki und Opel.

#829019
Motoreinstellwerkzeug-Satz Fiat T-Jet Benzin - 1.2, 1.4
 Der Satz wurde zur Nockenwellen- und Kurbelwellenfixierung für 1,2/1,4 T-Jet Fiat Benzinmotoren entwickelt, um den Zahnriemenwechsel zu ermöglichen.



€ 266,41

- #48031
Aluminium + Stahl Wagenheber 1,5t
- Maximale Tragkraft: 1500kg
 - Minimale Hubhöhe: 88mm
 - Maximale Hubhöhe 360mm
 - Gesamtlänge: 484mm
 - Durchmesser Gummiauflage: 108mm



€ 528,42

- #48032
Aluminium Wagenheber 2t
- Maximale Tragkraft: 2000kg
 - Minimale Hubhöhe: 83mm
 - Maximale Hubhöhe: 470mm
 - Gesamtlänge: 632mm
 - Durchmesser Gummiauflage: 108mm

Aluminium Wagenheber mit extra geringer Unterfahrhöhe. Dieser Wagenheber ist mit Nylonrädern [2 bewegliche Räder], einer zweiteiligen Hubstange und einem Tragegriff ausgestattet. Der Wagenheber wird mit einer Gummiauflage geliefert.



€ 284,97

- #48033
Wagenheber, flache Ausführung, 2t
- Maximale Tragkraft: 2000kg
 - Minimale Hubhöhe: 75mm
 - Maximale Hubhöhe: 505mm
 - Gesamtlänge: 675mm
 - Durchmesser Gummiauflage: 108mm



€ 298,95

- #48034
Wagenheber, flache Ausführung, 3t
- Maximale Tragkraft: 3000kg
 - Minimale Hubhöhe: 75mm
 - Maximale Hubhöhe: 505mm
 - Gesamtlänge: 673mm
 - Durchmesser Gummiauflage: 108mm



€ 382,77

- #48035
Wagenheber, flache Ausführung, extra lang 1.5t
- Maximale Tragkraft: 1500kg
 - Minimale Hubhöhe: 70mm
 - Maximale Hubhöhe: 610mm
 - Gesamtlänge: 863mm
 - Durchmesser Gummiauflage: 108mm

Stahl Wagenheber mit extra geringer Unterfahrhöhe. Dieser Wagenheber ist mit Nylonrädern [2 bewegliche Räder] und einem extra Fußpedal ausgestattet. Außerdem hat der Wagenheber eine zweiteilige Hubstange inklusive Griff. Der Wagenheber wird mit einer Gummiauflage und einer extra Schale für Kleinmaterial geliefert.



€ 628,79



€ 305,28



€ 90,01

CE

#4822331
Faltbarer Motorkran, 1 Tonne
 Der Arm hat 3 voreingestellte Positionen zum Anheben.
 Abmessungen gefaltet: L 1499 x B 90 x H 1405mm



#4822332
Reifen-Wagen, 14-20"
 Diese langlebige, Leichtbau gefertigte, Hochleistungs-Transportkarre, erlaubt es schwere Radsätze mit der patentierten Neigetechnik auf die ergonomischste Weise zu manövrieren. Das einzigartige Hebelsystem mit Offenhalte- und Klemmfunktion erleichtert die Bedienung erheblich gegenüber den fußbedienten oder handkontrollierten Reifenkarren. Mit gerade einmal 17kg transportiert diese Leichtgewichtkarre Räder von 14" - 20" und bis maximal 200kg Gewicht.

#4822507
Reifenwagen Erweiterung & Hebefunktion
 Erweitern Sie die Höhe Ihrer Reifentransportkarre mit unserer Erweiterung. Der Druck-Zug-Hebel sorgt für ein schnelles Lösen auf glatten, polierten Böden oder beim Umgang mit einem leichten Reifenstapel.

| POSITION | KAPAZITÄT | MIN. HÖHE | MAX. HÖHE |
|----------|-----------|-----------|-----------|
| 1 | 1000kg | 334mm | 2120mm |
| 2 | 750kg | 214mm | 2210mm |
| 3 | 500kg | 94mm | 2300mm |



€ 428,57



€ 45,35



€ 23,95

#4800708
Hydraulischer Getriebeheber, 500kg
 Zum Ein- und Ausbau von Getrieben, Motoren, Hinterachsen usw. Diese 500kg Ausführung verfügt über Nylon Schwenkräder für einfaches Manövrieren. Schnelles Anheben durch hydraulische Fußpumpe möglich. Aufgrund der umkehrbaren Aufnahme ist der Heber multifunktional.

#4800707
Unterstellböcke, 2 Stück, 3 Tonnen Tragkraft
 Unterstellböcke mit einer Kapazität von 3 Tonnen zur sicheren Unterstützung verschiedener Fahrzeuge und anderer schwerer Gegenstände.
 - Min. Höhe 305mm
 - Max. Höhe 450mm

#48025
Scherenwagenheber
 - Maximum Kapazität: 1 Tonne
 - Minimum Höhe: 90mm
 - Maximum Höhe 330mm



€ 21,10

€ 26,99

€ 31,32

€ 36,46

€ 45,75

€ 62,23

Kompakter hydraulischer Flaschenwagenheber zum Heben verschiedener Fahrzeugtypen und anderen schweren Gegenständen.



#4800701
Flaschenwagenheber hydraulisch 2 Tonnen
 - Tragfähigkeit 2 Tonnen
 - Min. Hubhöhe 158mm
 - Max. Hubhöhe 308mm



#4800702
Flaschenwagenheber hydraulisch 4 Tonnen
 - Tragfähigkeit 4 Tonnen
 - Min. Hubhöhe 180mm
 - Max. Hubhöhe 350mm



#4800703
Flaschenwagenheber hydraulisch 6 Tonnen
 - Tragfähigkeit 6 Tonnen
 - Min. Hubhöhe 197mm
 - Max. Hubhöhe 382mm



#4800704
Flaschenwagenheber hydraulisch 8 Tonnen
 - Tragfähigkeit 8 Tonnen
 - Min. Hubhöhe 205mm
 - Max. Hubhöhe 390mm



#4800705
Flaschenwagenheber hydraulisch 12 Tonnen
 - Tragfähigkeit 12 Tonnen
 - Min. Hubhöhe 218mm
 - Max. Hubhöhe 400mm



#4800706
Flaschenwagenheber hydraulisch 20 Tonnen
 - Tragfähigkeit 20 Tonnen
 - Min. Hubhöhe 244mm
 - Max. Hubhöhe 449mm



€ 850,07



CE

#871192
 Federspanner bis 1800kg mit zusätzlicher Halterung
 2 Spannbackensätze: 2 Stück ø 80-145mm und 2 Stück ø 145-195mm

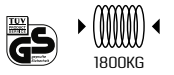

€ 514,58

CE

#110001
 Federspanner bis 1800kg
 - Bewältigt ca. 90% aller Fahrzeuge
 - 2 Spannbackensätze: 2 Stück ø 80-145mm und 2 Stück ø 145-195mm

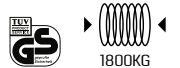

€ 340,75

CE

#120001
 Federspanner bis 1500kg
 - Bewältigt ca. 90% aller Fahrzeuge
 - 2 Spannbackensätze: 2 Stück ø 80-145mm und 2 Stück ø 145-195mm

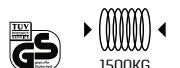

€ 571,97

CE

#130001
 Innenfederspanner bis 1500kg
 Bewältigt 95% aller Fahrzeuge mit Querlenker/Mehrtenkerachsen vorne und hinten
 - 2 Spannbackensätze: 2 Stück ø 90-120mm und 2 Stück ø 120-140mm für Mercedes und viele andere Fahrzeuge

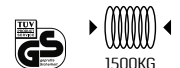

€ 90,06

€ 80,43



#822001
Adblue Handrefraktometer
 - Refraktometer messen den Brechungsindex von Flüssigkeiten. Prüft die Konzentration des Frostschutzmittels, Batteriesäure und Adblue. Messgenauigkeit +/- 5%

#822002
Handrefraktometer
 - Zur Prüfung von Batteriesäuredichte von 1,1 - 1,4kg/l
 - Frostschutzgehalt im Kühlwasser von 0° / -50°C
 - Scheibenwischwasser von 0° / -40°C
 - Justierbares Okular



STROM



- #4822411
Kabeltrommel mit Überbrückungskabel, 6m
- Aufrollautomatik
 - Schlagfestes Kunststoffgehäuse
 - Wandhalterung aus Stahl
 - 150° frei beweglich dank Wandhalterung
 - Sperrmechanismus
 - Kabeldurchmesser 16mm²
 - 30A
 - Konform nach CE-Normen
 - TÜV zertifiziert

€ 442,08

AUTOMATISCHER MECHANISMUS



Sie können die optionale Slow-Motion-Funktion für die Schlauch- und Kabel-Aufrollautomatik wählen. Dieses System ermöglicht es, Kabel und Schläuche langsam und gleichmäßig auf- und abzuwickeln. Dies garantiert eine erhöhte Sicherheit, bessere Organisation und eine höhere Produktivität am Arbeitsplatz. Somit werden Unfälle mit Personen- und/oder Sachschäden verhindert. Dieses System ist für jede Schlauch- und Kabel-Aufrollautomatik auch nach der Montage verfügbar und kann problemlos an der Außenseite des Gehäuses montiert werden.

| # | BESCHREIBUNG | |
|---------|--|---------|
| 4822407 | Slow Motion System für Trommel 4822401 | € 36,26 |
| 4822408 | Slow Motion System für Trommel 4822402 | € 36,26 |
| 4822409 | Slow Motion System für Trommel 4822405 | € 36,26 |
| 4822410 | Slow Motion System für Trommel 4822403 | € 36,26 |



STROM



€ 180,57

- #4822401
Kabel-Aufrollautomatik mit Federantrieb 18 Meter
- Sonder-Kabel-Arretierungsvorrichtung, einfach abschaltbar und kontrollierbar
 - Gestell aus schlagfestem Kunststoff
 - Schwenkbare Wandhalterung aus lackiertem Stahl
 - 3 x 1,5mm² Kabel
 - Mit aufgerolltem Kabel eine maximale Leistung von 800W
 - Mit ausgezogenem Kabel eine maximale Leistung von 2000W
 - Konform nach CE-Normen
 - TÜV-Zulassung versehen



€ 123,24

- #4822402
Schlauch-Aufrollautomatik mit Federantrieb 9 Meter
- Sonder-Kabel-Arretierungsvorrichtung, einfach abschaltbar und kontrollierbar
 - Gestell aus schlagfestem Kunststoff
 - Schwenkbare Wandhalterung aus lackiertem Stahl
 - Anschluss 1/4"
 - Schlauchdurchmesser 8mm
 - Arbeitsdruck 10 bar
 - PU-Schlauch mit glänzender Oberfläche
 - Konform nach CE-Normen



LUFT



€ 138,74

- #4822403
Schlauch-Aufrollautomatik mit Federantrieb 12 Meter
- Sonder-Kabel-Arretierungsvorrichtung, einfach abschaltbar und kontrollierbar
 - Gestell aus schlagfestem Kunststoff
 - Schwenkbare Wandhalterung aus lackiertem Stahl
 - Anschluss 1/4"
 - Schlauchdurchmesser 8mm
 - Arbeitsdruck 15 bar
 - PU-Schlauch mit glänzender Oberfläche
 - Konform nach CE-Normen



LUFT



LUFT



€ 138,85

- #4822404
Schlauch-Aufrollautomatik mit Federantrieb 8 Meter
- Sonder-Kabel-Arretierungsvorrichtung, einfach abschaltbar und kontrollierbar
 - Gestell aus schlagfestem Kunststoff
 - Schwenkbare Wandhalterung aus lackiertem Stahl
 - Anschluss 3/8"
 - Schlauchdurchmesser 10mm
 - Arbeitsdruck 15 bar
 - PU-Schlauch mit glänzender Oberfläche
 - Konform nach CE-Normen



€ 162,19

- #4822405
Schlauch-Aufrollautomatik mit Federantrieb 15 Meter
- Sonder-Kabel-Arretierungsvorrichtung, einfach abschaltbar und kontrollierbar
 - Gestell aus schlagfestem Kunststoff
 - Schwenkbare Wandhalterung aus lackiertem Stahl
 - Anschluss 1/4"
 - Schlauchdurchmesser 8mm
 - Arbeitsdruck 15 bar
 - PU-Schlauch mit glänzender Oberfläche
 - Konform nach CE-Normen



LUFT



€ 185,67

- #4822406
Schlauch-Aufrollautomatik mit Federantrieb 14+1 Meter
- Sonder-Kabel-Arretierungsvorrichtung, einfach abschaltbar und kontrollierbar
 - Gestell aus schlagfestem Kunststoff
 - Schwenkbare Wandhalterung aus lackiertem Stahl
 - Anschluss 3/8"
 - Schlauchdurchmesser 10mm
 - Arbeitsdruck 15 bar
 - PU-Schlauch mit glänzender Oberfläche
 - Konform nach CE-Normen



LUFT



€ 34,92

#4820545

Handlampe, klein

- 1.5W
- Arbeitslampe
- Beweglicher Haken
- Kraftvoller Magnet
- Rutschfester Gummi
- Batteriestandsanzeige
- Ladeanzeige



€ 40,17

#4820546

Handlampe, medium

- 2.5W
- Arbeitslampe + Punktstrahler
- Beweglicher Haken
- Kraftvoller Magnet
- Rutschfester Gummi
- Batteriestandsanzeige
- Ladeanzeige



€ 43,23

#4820547

Multifunktions-Inspektionslampe

- 5W
- Arbeitslampe + Punktstrahler
- 2 bewegliche Haken
- Starker Magnet an Unter- und Rückseite
- Rutschfester Gummi
- Batteriestandsanzeige
- Ladeanzeige

| | | | | | | | | | | | | | | |
|--|--------------|-------------|----------------|----------|--|---------------|-------------|----------------|----------|--|---------------|-------------|----------------|------------|
| | | | | | | | | | | | | | | |
| COB LED | 75-150 Lumen | Lux at 0,5m | 3.7V, 1800mAh | Max. 3hr | COB / High Power LED | 125-250 Lumen | Lux at 0,5m | 3.7V, 1800mAh | Max. 2hr | COB / High Power LED | 250-500 Lumen | Lux at 0,5m | 3.65V, 4000mAh | Max. 2.5hr |
| | | | | | | | | | | | | | | |
| 1hr li-ion | IP54 | 120x61x28 | -10° to +40° C | 133g | 1hr li-ion | IP54 | 155x61x28 | -10° to +40° C | 165g | 3hr li-ion | IP54 | 257x58x45 | -10° to +40° C | 383g |
| USB C Kabel enthalten. Empfohlenes Ladegerät: Eingang: 5V DC 1A | | | | | USB C Kabel enthalten. Empfohlenes Ladegerät: Eingang: 5V DC 1A | | | | | USB C Kabel enthalten. Empfohlenes Ladegerät: Eingang: 5V DC 1A | | | | |

€ 77,51



#4820518

Stirnleuchte, sensorgesteuert

- Sensormodus für berührungsloses ein-/ausschalten
- Ergonomisches Design
- Schwarzes elastisches Stirnband
- 2W COB LED
- 3.8V/1600mAh Lithium Batterie
- Gleichmäßige Ausleuchtung des gesamten Sichtfeldes
- Lichtleistung Stufe 1: 125 Lumen
- Lichtleistung Stufe 2: 250 Lumen
- Beleuchtungsstärke Stufe 1: 300 Lux bei 0.5m Abstand
- Beleuchtungsstärke Stufe 2: 500 Lux bei 0.5m Abstand
- Leuchtdauer Stufe 1: 6 Stunden
- Leuchtdauer Stufe 2: 3 Stunden
- Ladezeit: 4 Stunden
- Gewicht: 140g
- Schutzart IP65
- Stoßfest IK07

€ 27,37



#4821105

Led Taschenlampe 1W

- Helligkeit 1100 Lux
- Leuchtdauer 8h
- Leuchtweite bis zu 75m
- Batterie 2x AAA im Lieferumfang enthalten
- Wasserdicht (IP54)
- Lieferung in Geschenkbox

€ 234,58



#4821102

Arbeitsleuchte COB LED 30W

- Neue und innovative starke Arbeitsleuchte mit der aktuellsten LED-Technologie ausgestattet. Das Gehäuse ist aus Aluminium mit Gummischutzrahmen. Die extreme Haltbarkeit der Lampe kombiniert mit der langen Laufzeit der LEDs macht die Leuchte eine "Lampe auf Lebenszeit".
- Der bewegliche Halter ermöglicht die Positionierung in der gewünschten Stellung
- Kabel: 5m [2x1.0mm²]
- 30W starkes CRI COB LED
- 3300 Lumen
- 5000 Lux bei 50cm Abstand



€ 41,90



€ 46,56



€ 51,04



#4820548

Faltbare Arbeitslampe, klein

- 2W
- Arbeitslampe + Punktstrahler
- Beweglicher Haken
- Rutschfester Gummi
- Kraftvoller Magnet an Unter- und Rückseite
- Batteriestandsanzeige
- Ladeanzeige

#4820549

Faltbare Arbeitslampe, medium

- 4W
- Arbeitslampe + Punktstrahler
- Beweglicher Haken
- Rutschfester Gummi
- Starker Magnet an Unter- und Rückseite
- Batteriestandsanzeige
- Ladeanzeige

| | | | | | | | | | |
|----------------------|---------------|-------------|----------------|----------|----------------------|---------------|-------------|----------------|----------|
| | | | | | | | | | |
| COB / High Power LED | 100-200 Lumen | Lux at 0,5m | 3.65V, 2000mAh | Max. 2hr | COB / High Power LED | 200-400 Lumen | Lux at 0,5m | 3.65V, 2600mAh | Max. 2hr |
| | | | | | | | | | |
| 1hr li-ion | IP30 | 135x55x32 | -10° to +40° C | 170g | 2hr li-ion | IP30 | 165x55x32 | -10° to +40° C | 191g |

USB C Kabel enthalten. Empfohlenes Ladegerät: Eingang: 5V DC 1A

USB C Kabel enthalten. Empfohlenes Ladegerät: Eingang: 5V DC 1A

€ 20,17



#4820513

Leuchtstofflampe 8 Watt

- Nennspannung 230V - 50-60hz
- Anschlussleitung 5m, 2x0,75mm
- Elektronisches Vorschaltgerät im Handgriff

#4820550

Schlanke Arbeitslampe

- 6W
- Arbeitslampe + Punktstrahler
- Beweglicher Haken
- Starker Magnet an Unter- und Rückseite
- Rutschfester Gummi
- Batteriestandsanzeige
- Ladeanzeige

| | | | | |
|----------------------|-------------|-------------|----------------|----------|
| | | | | |
| COB / High Power LED | 0-600 Lumen | Lux at 0,5m | 3.65V, 4000mAh | Max. 2hr |
| | | | | |
| 3hr li-ion | IP30 | 382x42x37 | -10° to +40° C | 256g |

USB C Kabel enthalten. Empfohlenes Ladegerät: Eingang: 5V DC 1A



#832001

Heißluftpistole, 1800 Watt

Qualitativ hochwertige Heißluftpistole mit umfassender Temperatur- und Luftstromregelung mit 3 Stufen. Unglaublich starker 1800W Motor, welcher schnell eine Temperatur von 550°C erreicht. Die Heißluftpistole hat einen verbesserten Wärmeschutz: das Gerät schaltet automatisch ab, wenn der Motor überhitzt.

- Leistungsaufnahme: 1800 Watt
- Netzteil: 220-240V / 50-60Hz
- Kabellänge: 2m

Arbeitstemperatur und Luftstrom stufenlos in 3 Positionen einstellbar

- Position I: 50 °C / 250 l/min
- Position II: 450 °C / 250 l/min
- Position III: 550 °C / 500 l/min
- 4 Düsen enthalten



€ 45,62



#832002

Heißluftpistole mit Digitalanzeige, 2000 Watt

Qualitativ hochwertige Heißluftpistole mit umfassender Temperatur- und Luftstromregelung. Zwei stufenlos einstellbare Luftmengen und eine Digitalanzeige mit Speicherfunktion. Unglaublich starker 2000W Motor, welcher schnell eine Temperatur von 650°C erreicht. Die Heißluftpistole hat einen verbesserten Wärmeschutz: das Gerät schaltet automatisch ab, wenn der Motor überhitzt.

- Leistungsaufnahme: 2000 Watt
- Netzteil: 220-240V/50-60Hz
- Kabellänge: 2m

Arbeitstemperatur und Luftstrom stufenlos in 2 Positionen einstellbar: 50 - 650°C

- Position I: 50°C / Luftstrom 250-500 l/min
- Position II: 50-650°C / Luftstrom 250-500 l/min
- 4 Düsen beinhaltet
- Lieferung im Koffer



€ 93,38





€ 99,73

- #820022
Endoskop mit Bildschirm
- 6-teilige dimmbare LED-Leuchten
 - 1,0 Megapixel CMOS-Bildsensor
 - Auflösung von 1920 x 1080 bei 30 Bildern pro Sekunde
 - Linse mit 5,5 mm Durchmesser
 - 2 Meter langes Kabel
 - Echter Lithium-Ionen-Akku mit 2000mAh
 - Betriebsdauer von 5-6 Stunden
 - Steckplatz für Micro SD-Speicherkarte (inkl. 32 GB SD-Karte)
 - Enthält Spiegel, Haken, Magnet und USB-C Kabel



€ 45,50

- #820018
2 Megapixel WIFI Endoskop mit 8 LED OD 5.5mm Kamera
- Dieses Endoskop ist ein Muss für jeden Fehler- und Diagnostiketechniker und kann für verschiedene Zwecke verwendet werden.
- Dieses wiederaufladbare Endoskop kann mit einem Smartphone oder Tablet kombiniert werden und wird so zu einem praktischen Diagnosewerkzeug für die Inspektion von engen oder geschlossenen Räumen
 - Einfach das Endoskop über eine eigene WLAN-Verbindung mit einem Tablet oder Smart-phone verbinden und es ist betriebsbereit
 - Der Durchmesser der Kamera beträgt 5,5 mm und ist mit einer einstellbaren LED Beleuchtung ausgestattet
 - Mittels Aufnahmetaste können Videos oder Fotos der zu inspizierenden Objekte erstellt werden
 - Die Kamera kann mit einem Spiegel ausgestattet werden, um eine Winkelinspektion zu ermöglichen
 - Die Kamera kann auch mit einem Haken oder Magnet ausgestattet werden, mit dem Gegenstände direkt aus den zu inspizierenden Räumen entfernt werden können
 - Die Länge der flexiblen Kamerasonde beträgt 3,5m
 - Die 2.0 Megapixel Kamera ist IP 68 geschützt



€ 41,08

#47019
KFZ-Multitester



€ 20,97

#47035
Digital Multimeter AC/DC



€ 90,04

#47036
Digital Multimeter 3 in 1



€ 56,73

#47031
Infrarot-Thermometer, Messbereich -30° bis 330°C



- #4821511
Kabelbinder
100 Stk/VE (schwarz) 3,6x140mm
- #4821512
Kabelbinder
100 Stk/VE (schwarz) 3,6x180mm
- #4821513
Kabelbinder
100 Stk/VE (schwarz) 4,8x190mm
- #4821514
Kabelbinder
100 Stk/VE (schwarz) 4,8x220mm
- #4821515
Kabelbinder
100 Stk/VE (schwarz) 4,8x280mm
- #4821516
Kabelbinder
100 Stk/VE (schwarz) 4,8x330mm
- #4821517
Kabelbinder
100 Stk/VE (schwarz) 4,8x370mm

€ 1,93

€ 2,39

€ 3,61

€ 4,27

€ 4,58

€ 5,91

€ 6,60



Nitrilhandschuhe

- Nylon mit Nitrilbeschichtung.
- Die Nitrilbeschichtung ist flüssigkeitsbeständig.
- Für besseren Sitz und mehr Komfort ist nur der Griffbereich beschichtet.
- Atmungsaktiv und ergonomische Passform durch teilweise beschichtete Fingerspitzen.
- EN388 und 3142 europäische Standards.
- Schwarz-rot

#4821701 (*Preis pro Paar) € 3,15
VE 12 Stück.

Nitrilhandschuh Größe 8 (M) € 3,15
#4821702 (*Preis pro Paar) € 3,15
VE 12 Stück.

Nitrilhandschuh Größe 9 (L) € 3,15
#4821703 (*Preis pro Paar) € 3,15
VE 12 Stück.

Nitrilhandschuh Größe 10 (XL)

€ 14,34



#47025
Kniekissen
Abmessung: L 475 x B 235 x H 30mm

€ 6,25



#487001
Magnetischer Behälter 4" / 15cm

€ 11,24



#487002
Magnetischer Behälter 6 x 9" / 24x14cm

€ 112,82

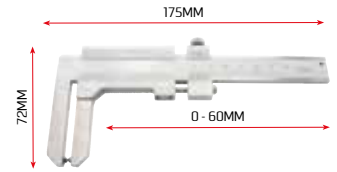

#47024
Edelstahlmessschieber für Scheibenbremsen

€ 52,82



#48126
Werkstatthocker 5 Räder
Höhenverstellbar 375-495mm

€ 19,27



#47242
Professionelle Sitzabdeckung
- 210d Nylon mit Gummiband
- Bei 40°C waschen
- Schwarze Farbe mit weißem Sonic Aufdruck

€ 69,80



#48105
Rollbrett
- Länge 100cm
- Breite 48cm
- Höhe 11,5cm

€ 48,25



#815001
Multifunktionshalter, magnetisch

€ 26,94



#4821901
Mehrzweckwanne, 20 Liter
- Mehrzweckwanne aus Kunststoff, schwarz
- Wannenvolumen 20 Liter
- Ausguss zum einfachen Entleeren
- Öse zum Ziehen und Aufhängen der Wanne
- Maße: ca. L 685 x B 667 x H 65mm

€ 61,69



#4821902
Mehrzweckwanne, 50 Liter
- Mehrzweckwanne aus Kunststoff, schwarz
- Wannenvolumen 50 Liter
- Ausguss zum einfachen Entleeren
- Maße: ca. L 800 x B 600 x H 100mm

€ 32,25



#4822508
Rollbandmaß, 20m

€ 8,41



#47013
Rollbandmaß, Stopp-Funktion, 5m

€ 25,69



#48104
Kotflügelschoner mit Saugnäpfen
- Länge: 106,5cm
- Breite: 64cm
- Gewicht: 380g

€ 29,79



#47570
Anti-Rutsch Grill- und Kotflügelschoner
- Wasserdicht, öl- und fettabweisend

€ 104,28



#47571
Frontabdeckung FPS ohne Magnete
- Verpackt in Tragetasche

€ 13,00



#812003
Reifen Ventilschaft-Einziehwerkzeug 310mm



#4822310
Dichtring-Sortiment 150-tlg.

€ 26,29

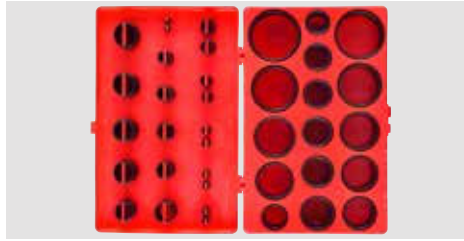

#4822323
O-Ring-Sortiment 419-tlg.

€ 17,00

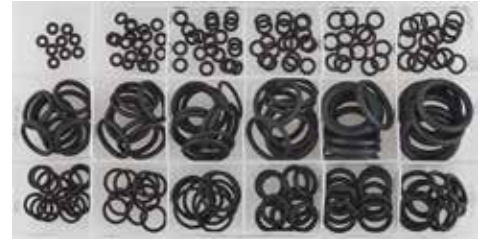

#4822322
O-Ring-Sortiment 225-tlg.

€ 7,42



#4822308
Splinte-Sortiment 555-tlg.

€ 10,57



#4822315
Karosserie-Schrauben- und Blechmuttern-Sortiment 170-tlg.

€ 9,33



#4822301
E-Sicherungsring-Sortiment 300-tlg.

€ 9,91



#4822313
Schlauchklemmen-Sortiment 26-tlg.

€ 7,03



#4822321
Gummi Durchgangsstüben-Sortiment 180-tlg.

€ 8,14



#4822316
Krokodilklemmen-Sortiment 28-tlg.

€ 7,51



#4822330
Dichtring-Sortiment, 300-tlg.

€ 25,53



#4822335
KFZ-Sicherungen-Sortiment, 80-tlg.

€ 6,69



#4822312
Hohlsplint/Federstift-Sortiment 450-tlg.

€ 23,15



#4822325
Mini Sicherungs-Sortiment, 120-tlg.

€ 10,06

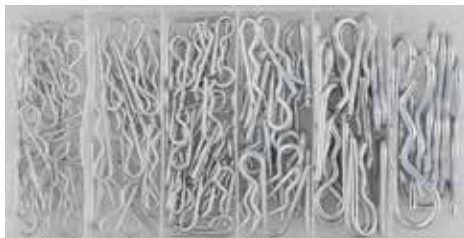

#4822303
Federsplinten-Sortiment 150-tlg.

€ 8,39



#4822319
Blindniet-Sortiment 400-tlg.

€ 11,08

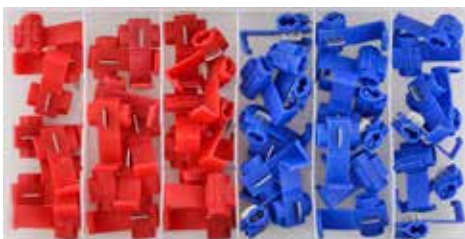

#4822318
Schnellverbinder-Sortiment 50-tlg.

€ 9,12



#4822317
Sicherungs-Sortiment 121-tlg.

€ 9,03



#4822314
Muttern-Sortiment 146-tlg.

€ 9,80

€ 49,33



#4822342
Befestigungs-Clip-Satz - Nissan, 408-tlg.

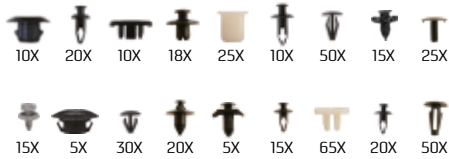

€ 48,67

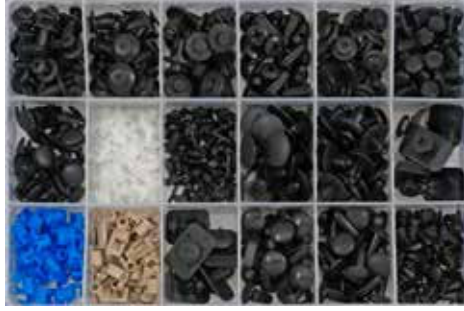

#4822343
Befestigungs-Clip-Satz - Mazda, 475-tlg.



€ 44,11



#4822344
Befestigungs-Clip-Satz - Mitsubishi, 370-tlg.



€ 34,38

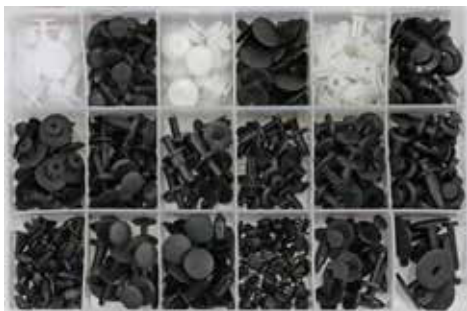

#4822345
Befestigungs-Clip-Satz - Ford, 415-tlg.



€ 32,30



#4822346
Befestigungs-Clip-Satz - Volkswagen, 255-tlg.

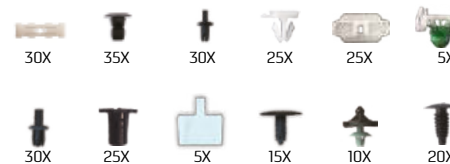

€ 33,80



#4822347
Befestigungs-Clip-Sortiment, 350-tlg.



**WORK
EFFICIENT
WORK
WITH SONIC**

€ 40,36



#4822348
Befestigungs-Clip-Satz - Toyota / Lexus, 360-tlg.



€ 50,12



#4822351
Befestigungs-Clip-Satz - Peugeot, 345-tlg.



€ 41,08



#4822354
Befestigungs-Clip-Satz - BMW, 290-tlg.



€ 60,17



#4822349
Befestigungs-Clip-Satz - Renault, 300-tlg.

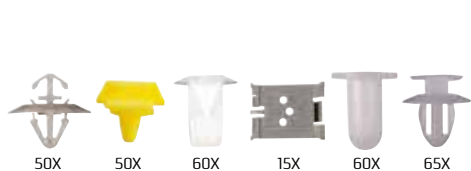

€ 31,36



#4822352
Befestigungs-Clip-Satz - Fiat, 308-tlg.

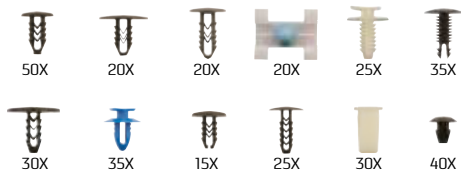

€ 70,47



#4822355
Befestigungs-Clip-Satz - Mercedes-Benz, 270-tlg.

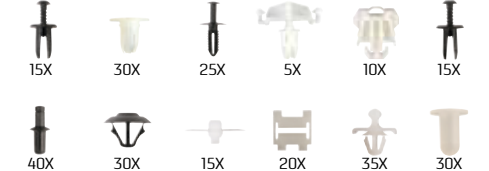

€ 31,06



#4822350
Befestigungs-Clip-Satz - Vauxhall/ Opel, 300-tlg.



€ 49,45

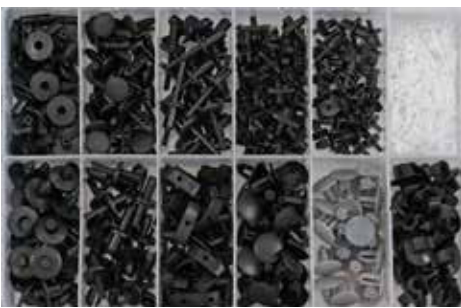

#4822353
Befestigungs-Clip-Satz - Volvo, 350-tlg.

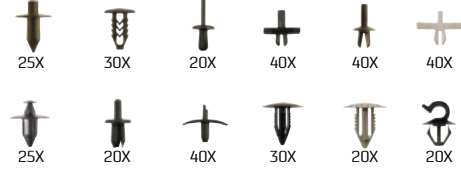

€ 61,43



#4822356
Befestigungs-Clip-Satz - Audi, 160-tlg.



SONIC WERBEARTIKEL

*Preise auf Anfrage.

75193 - 1/4" HANDRATSCHKE, 72 ZÄHNE WERBEGESCHENK (SCHWARZ)



75192 - SONIC FLASCHENÖFFNER



75212 - SONIC SCHLÜSSELANHÄNGER



75115 - SONIC SCHLÜSSELRINGEINSATZ



75166 - SCHLÜSSELBAND



75118 - SONIC KUGELSCHREIBER



75235 - SONIC TASSE



PL-S1...9 - SONIC AUFKLEBER

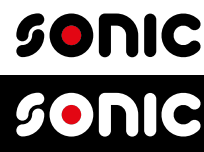

| # | BESCHREIBUNG |
|-------|--------------------------------|
| PL-S1 | 27 x 6,5cm Aufkleber Schwarz |
| PL-S9 | 27 x 6,5cm Aufkleber Weiß |
| PL-S2 | 10 x 2,4cm Aufkleber Schwarz |
| PL-S4 | 10 x 2,4cm Aufkleber Weiß |
| PL-S5 | 17,6 x 4,3cm Aufkleber Schwarz |
| PL-S8 | 17,6 x 4,3cm Aufkleber Weiß |
| 47363 | 60 x 20cm Aufkleber Schwarz |

PL-W... - SONIC AUFKLEBER



| # | BESCHREIBUNG |
|-------|-------------------------|
| PL-WB | Website Sticker schwarz |
| PL-WW | Website Sticker weiß |

PL-S10...11 - SONIC AUFKLEBER



| # | BESCHREIBUNG |
|--------|-----------------------|
| PL-S10 | Aufkleber S-Logo 5cm |
| PL-S11 | Aufkleber S-Logo 10cm |

200804 - MUSTERBOX SONIC IM BMCS, 8-TLG.



75185...237 - SONIC FLAGGE



| # | BESCHREIBUNG |
|-------|---------------------|
| 75185 | Sonic Flagge 1l' |
| 75230 | Sonic Tropfenflagge |
| 75237 | Flagge für Mast |

75194 - SONIC ZELT 3 X 4.5M



| # | BESCHREIBUNG |
|-------|---------------------------------|
| 75194 | Sonic Zelt (komplett) 3 x 4.5m |
| 75186 | Sonic Zelt (Rahmen) 3 x 4.5m |
| 75187 | Sonic Zelt (Zeltstoff) 3 x 4.5m |

75195 - SONIC ZELT 3 X 3M



| # | BESCHREIBUNG |
|-------|-------------------------------|
| 75195 | Sonic Zelt (komplett) 3 x 3m |
| 75188 | Sonic Zelt (Rahmen) 3 x 3m |
| 75189 | Sonic Zelt (Zeltstoff) 3 x 3m |



FOLGEN SIE UNS IN DEN SOZIALEN MEDIEN



 [sonic.equipmentde](https://www.instagram.com/sonic.equipmentde)



 [Sonic Equipment DE](https://www.facebook.com/SonicEquipmentDE)

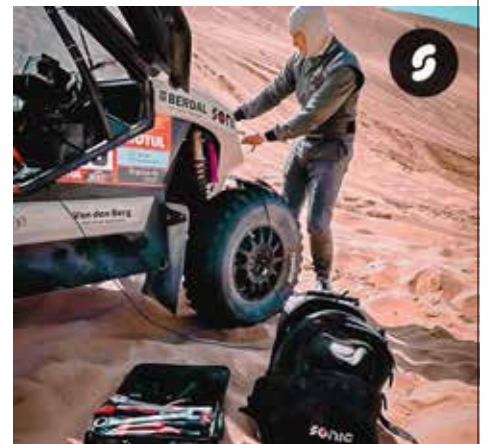

 [Sonic Equipment BV](https://www.linkedin.com/company/sonic-equipment-bv)

NEXT TOOLBOX SERIES



YOUTUBE



Sehen Sie sich Sonic Equipment auf Youtube an.





Sonic Garantieprogramm.

Unser Sonic Garantieprogramm wurde sorgfältig konzipiert, um unsere Richtlinien klar und transparent zu kommunizieren, mit dem Ziel, unsere Partner und Kunden bestmöglich zu unterstützen. Sonic bietet drei verschiedene Garantielevel für verschiedene Produktgruppen an, die auf der nächsten Seite ausführlich erläutert werden.



Garantiebedingungen von Sonic

Bitte beachten Sie, dass die Sonic Garantie nur gilt, wenn das Produkt ordnungsgemäß und sachgemäß verwendet wird. Die spezifische Garantiedauer für jedes Sonic Produkt finden Sie auf unserer Website. Die Garantiefrist beginnt ab dem Kaufdatum und ist ausschließlich in Verbindung mit einem originalen Kaufbeleg gültig.

sonic-equipment.com/betreuung/garantie

- > Für ausführliche Informationen zu unseren Garantiebedingungen besuchen Sie bitte unsere Website, wo die Garantiebedingungen als Teil der allgemeinen Geschäftsbedingungen aufgeführt sind.
- > Ihr primärer Ansprechpartner für Garantieangelegenheiten ist der Verkaufsort des erworbenen Produkts. Die allgemeinen Geschäftsbedingungen des Verkäufers sind für Ihren Kauf maßgeblich.
- > Bevor Sie das Produkt verwenden, lesen Sie bitte sorgfältig das Handbuch. Das Öffnen oder Modifizieren des Produkts führt zur Erlöschung der Garantie. Bei Fragen oder Unsicherheiten steht Ihnen unser Support-Team gerne zur Verfügung.

**WORK
EFFICIENT
WORK
WITH SONIC**



10 YEAR WARRANTY

10 Jahre Garantie

Dieser Abschnitt beinhaltet Werkstattwagen, Aufbewahrungssysteme und eine umfangreiche Auswahl an Handwerkzeugen von Sonic. Unsere Garantie erstreckt sich auf Herstellungs- und Produktionsfehler sowie auf Mängel am Produkt, die unter normalen Einsatzbedingungen auftreten.

WERKSTATTWAGEN - WERKSTATT- UND SERVICEWAGEN



Achtung: Dies gilt nur für Werkstatt- und Servicewagen

AUFBEWAHRUNGSSYSTEME - MSS UND MSS+



MOBILE AUFBEWAHRUNGSLÖSUNGEN - WERKZEUGKOFFER, WERKZEUTASCHEN, MOBILE WERKZEUGKISTEN



Achtung: Dies gilt nur Aufbewahrungslösungen

SONIC FOAM SYSTEM - XS, S, M, L, XL

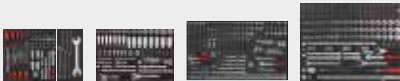

Achtung: Dies gilt ausschließlich für Sonic Schaumeinlagen

WERKZEUGE - HANDWERKZEUGE



WERBEMITTEL - VERKAUFSWÄNDE



Achtung: Dies gilt ausschließlich für Verkaufswände



1 YEAR WARRANTY

1 Jahr Garantie

Dieser Abschnitt umfasst elektronische Produkte, Hebeprodukte, Spezialwerkzeuge, Schlagwerkzeuge und Werkzeuge für den Heavy-Duty-Einsatz von Sonic. Die Garantie deckt Herstellungs- und Produktionsfehler sowie Mängel am Produkt, die unter normalen Nutzungsbedingungen aufgetreten sind.

WERKZEUGE - SCHLAGWERKZEUGE



WERKZEUGE - HANDWERKZEUGE MIT BEWEGLICHEN TEILEN



Achtung: Auf eine Neukalibrierung gewähren wir 3 Monate Garantie

WERKZEUGE - HANDWERKZEUGE FÜR SCHWERE ARBEITEN



WERKZEUGE - MOTOREINSTELLWERKZEUG



WERKZEUGE - SPEZIALWERKZEUGE



AUSRÜSTUNG - HEBE- UND KOMPRESSIONSAUSRÜSTUNG



AUSRÜSTUNG - ELEKTRONISCHE GERÄTE



AUSRÜSTUNG - LEUCHTEN



AUSRÜSTUNG - AUFROLLAUTOMATIK



CONSUMABLE

Garantie für Verbrauchsmaterialien

Dieser Teil umfasst die von Sonic angebotenen Verbrauchsmaterialien. Die Garantie erstreckt sich ausschließlich auf Fabrik- und Produktionsfehler und ist bis zu 6 Monate nach dem Kaufdatum gültig.

AUSRÜSTUNG - ZUBEHÖR



AUSRÜSTUNG - SORTIMENT



WERBEMITTEL - GADGETS, EVENT-MATERIAL UND BEKLEIDUNG





**ARE YOU
READY?**

Weitere Informationen finden Sie auf unserer Website oder im Katalog. Druck-, Preis- und Tippfehler vorbehalten. Dieser Sonic Prospekt enthält empfohlene Aktionspreise für Endverbraucher. Wiederverkäufer sollten die Sonic Preisliste 2024 zur Preiskalkulation verwenden. Diese kann über info@sonic-equipment.de angefordert werden. Preise in Euro zzgl. MwSt. und gültig solange der Vorrat reicht. Mit diesem Prospekt verlieren alle vorherigen Versionen ihre Gültigkeit. Preise gültig vom 01.01.2024 bis 31.12.2024.

**WORK
EFFICIENT
WORK
WITH SONIC**

SONIC EQUIPMENT GMBH
Siezenheimer Str. 35
A - 5020 Salzburg
Austria
T: +43 720 116 960
info@sonic-equipment.at

Der führende Spezialist
Kastner
für Werkstatteinrichtung
**Autoersatzteile - Zubehör
Werkstattengeräte**

www.auto-kastner.at
office@auto-kastner.at

AUTOBEDARF KARL KASTNER GMBH

| | | |
|-----------------------|--------------------------|---------------|
| 6020 Innsbruck | Trientlgasse 24 | 0512/33 12 0 |
| 6830 Rankweil | Gisinger Straße 2 | 05522/736 14 |
| 8073 Feldkirchen/Graz | Kalsdorfer Straße 41 | 0316/244 025 |
| 2345 Brunn | Rennweg 77 | 02236/378 900 |
| 8160 Weiz | Werksweg 106 | 03172/39 75 |
| 8431 Gralla | Gewerbepark Süd 20 | 03452/843 56 |
| 8572 Bärnbach | Dr. Niederdorferstr. 16a | 03142/236 30 |
| 8750 Judenburg | Gabelhoferstraße 8-10 | 03572/440 40 |