

Beta Action



**Promotion
gültig ab 01.10.2023 bis 31.03.2024**

011690143 € 84,36 inkl. MwSt. € 70,30
1169MQ/D2

Satz bestehend aus:
 1x Universalzange 1000V-isoliert
 1x Seitenschneider 1000V-isoliert

EN 60900



1000 V

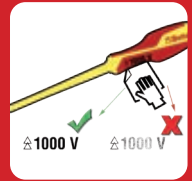

012730851 € 58,32 inkl. MwSt. € 48,60

1273MQ/D6

Schraubendrehersatz, 6-teilig
 1274MQ ● 3x100-4x100-5,5x125 mm
 1272MQ ⊕ PH0x60-PH1x80-PH2x100 mm

EN 60900



020010154 € 268,80 inkl. MwSt. € 224,00

2001/BZ24 MQ

Elektriker-Werkzeugsortiment,
 24-teilig, im Klappkoffer

24



380x290x60 mm

Stück / Beschreibung

- 1 Elektrikerschere, gerade Schneiden
- 1 Universalzange 1000V ≡ 180 mm
- 5 Ring-Maulschlüssel 8-10-13-17-19 mm
- 3 Schraubendreher für Gewindestifte mit Schlitz, 1000 V
 ● 3x100 - 4x100 - 5,5x125 mm
- 3 Schraubendreher für Phillips® - Schrauben, 1000V
 ⊕ PH0x60 - PH1x80 - PH2x100 mm
- 9 Sechskant-Stiftschlüssel, gebogen, mit kugelförmigem Kopf, brüniert
 ○ 1,5-2-2,5-3-4-5-6-8-10 mm
- 1 Schraubendreher mit Spannungsprüfer ● 1253
- 1 Diagonalseitenschneider 1000V ⚡ 160 mm 1082MQ

Beta N.

- 1128BMX
- 1150MQ
- 42
- 1274MQ
- 1272MQ
- 96BP/SC9
- 1253
- 1082MQ

009100917 € 672,00 inkl. MwSt. € 560,00

910MQ/C16

8 Zwölfkant-Steckschlüssel,
 4 Sechskant-Steckschlüssel
 und 4 Betätigungswerkzeuge

EN 60900



| | | |
|--|----------|-----------------------------|
| | 910MQ/B | ○ 8-10-11-12-13-14-17-19 mm |
| | 910MQ/PE | ○ 4-5-6-8 mm |
| | 910MQ/21 | 125 mm |
| | 910MQ/22 | 250 mm |
| | 910MQ/T | |
| | 910MQ/55 | |

019960005 € 78,36 **€ 65,30**
inkl. MwSt.

1996MQ/T
Isoliertuch
DIN EN 61112

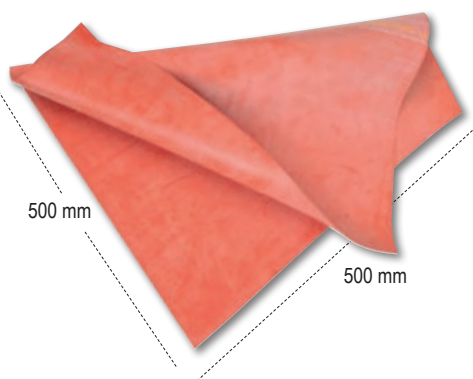

△ 1000 V



017600025 € 679,20 **€ 566,00**
inkl. MwSt.

1760/OHM
Multimeter/Megaohmmeter
für Hochspannungs-Isolationstest
Effektivwertmessung TRUE RMS



CAT. IV 600V
CAT. III 1000V

| | Messbereich | Basispräzision |
|-----------------|-----------------|--------------------------|
| Spannung AC/DC: | 50mV - 1000V | ±0.06% - ±0.1% rdg |
| Strom AC/DC: | 0.01µA - 10A | ±0.5% - ±1% rdg |
| Widerstand: | 0.01Ω - 50MΩ | ±0.2% - ±2% rdg |
| Meg OHM: | 0.01 - 5000MΩ | ±4% rdg. max current 1mA |
| Kapazität: | 5nF - 10mF | ±1.5% - ±3% rdg |
| Frequenz: | 50Hz - 100 MHz | ±0.02% - ±0.1% rdg |
| Temperatur: | -50°C - +1350°C | ±0.5% rdg |
| Diodentest: | 3V dc | |
| Durchgangstest: | <30 Ω | |

| Stück / Beschreibung | Beta N. | TR |
|--|-----------|------|
| 12 Einmaulschlüssel 1000V 7-8-10-11-12-13-14-15-16-17-19-22 mm | 52MQ | M49 |
| 12 Einringschlüssel 7-8-10-11-12-13-14-15-16-17-19-22 mm | 89MQ | M49 |
| 4 Sechskant-Steckschlüssel 4-5-6-8 mm | 910MQ/PE | M108 |
| 11 Zwölfkant-Steckschlüssel 7-8-10-11-12-13-14-15-16-17-19 mm | 910MQ/B | M108 |
| 6 Steckschlüssel für Torx®-Schrauben T15-T20-T25-T27-T30-T40 | 910MQ/TX | M108 |
| 2 Steckschlüssel für XZN®-Schrauben 8-10 mm | 910MQ/XZN | M108 |
| 1 Verlängerung Innen- und Außenvierkant 3/8" 125 mm | 910MQ/21 | M108 |
| 1 Verlängerung Innen- und Außenvierkant 3/8" 250 mm | 910MQ/22 | M108 |
| 1 Verlängerung mit Kardangelen, Außenvierkant 3/8" | 910MQ/T | M108 |
| 1 Umschaltknarre, Außenvierkant 3/8" | 910MQ/55 | M108 |
| 1 Elektrikerschere | 1128MQ | M161 |
| 1 Verstellbare Zangen mit Tasteneinstellung 250 mm | 1048MQ | M161 |
| 1 Diagonalseitenschneider 1000V 160 mm | 1082MQ | M161 |
| 1 Universalzange 1000V 180 mm | 1150MQ | M161 |
| 1 Flachzangen mit geraden Backen, extralang 160 mm | 1162MQ | M161 |
| 1 Flachzangen mit gebogenen Backen 160 mm | 1164MQ | M161 |
| 4 Schraubendreher für Phillips® - Schrauben, 1000V PH0x60 - PH1x80 - PH2x100 - PH3x150 mm | 1272MQ | M161 |
| 4 Schraubendreher für Gewindestifte mit Schlitz, 1000 V 2,5x75 - 3x100 - 4x100 - 5,5x125 mm | 1274MQ | M161 |
| 1 Abisoliermesser | 1777MQ/U | M161 |

021150332 € 950,40 **€ 792,00**
inkl. MwSt.

2115PL-MQ32
Werkzeugsortiment mit 32 isolierten
Werkzeugen für Hybridautos
in Kunststoffwerkzeugkoffer mit Schaumeinsatz



△ 1000 V

| Stück / Beschreibung | Beta N. |
|--|------------|
| 1 Umschaltknarre mit Außenvierkanttrieb 1/2" | 920MQ/55A |
| 1 Einringschlüssel 10-12 mm | 89MQ |
| 1 VDE-Einsatzhalter, magnetisch, mit Bimaterial-Griff 1/4" | 850MQ |
| 10 Sortiment mit 10 Schraubeinsätzen und magnetischer Schraubeinsatzhalter, im Kunststoffkasten T7-T8-T9-T10-T15-T20-T25-T27-T30-T40 | 860TX/A10 |
| 7 Sechskant-Steckschlüssel 8-10-12-13-14-17-19 mm | 920MQ/A |
| 1 Verlängerung, Innen- und Außenvierkant 1/2" 125mm | 920MQ/21 |
| 1 Verlängerung, Innen- und Außenvierkant 1/2" 250mm | 920MQ/22 |
| 1 Verstellbare Zangen mit Tasteneinstellung 250mm | 1048MQ 250 |
| 1 Universalzange 1000V 180mm | 1150MQ |
| 1 Flachzangen mit gebogenen Backen 160mm | 1164MQ/160 |
| 2 Schraubendreher für Phillips® - Schrauben, 1000V 4.5X80-6X100mm | 1272MQ |
| 3 Schraubendreher für Gewindestifte mit Schlitz, 1000 V 3X100-4X100-5.5X125 | 1274MQ |
| 1 Isolierhandschuhe aus Latex G2 | 1995MQ/G2 |
| 1 Werkzeugkasten, lange Ausführung, aus Kunststoff mit herausnehmbaren Behälter und Schale für Kleinteile | CP15L |

059880400 € 2.259,60 **€ 1.883,00**
inkl. MwSt.

5988VHB-MQ/A
Werkzeugsortiment, 66-teilig,
1000V-isoliert, im Schaumeinsatz

△ 1000 V



097100040
9710
€ 7,32 inkl. MwSt. € 6,10

Mehrzwecklöser 7 in 1

1. Kriechfähig und lösend
 2. Schmiermittel
 3. Reinigung und Entfettung
 4. Rostschutz
 5. Desoxidierend für elektrische Kontakte
 6. Wasserabstoßend
 7. Gefrierschutz
- Enthält kein Silikon



097120040
9712
€ 4,92 inkl. MwSt. € 4,10

Löse- und Superkriechmittel

Lösend und desoxydierend, mit starker Kriechfähigkeit zum schnellen Lösen des Rosts und der Oxidation von Müttern, Bolzen, Schrauben und Getrieben. Wasserabweisend zum Entfernen des Wassers und der Feuchtigkeit von den behandelten Teilen. Hohe Thermobeständigkeit (von -40 °C bis +150 °C).



097200040
9720
€ 5,76 inkl. MwSt. € 4,80

Mehrzweckfett

Besonders geeignet für das Schmieren von Ketten, Getrieben und beweglichen Metallteilen, aber auch von Scharnieren, Schlössern und Angelpunkten. Hohe Beständigkeit gegen hohe Temperaturen (bis zu 210 °C). Hoch haftfähig. Rinnt und tropft nicht.



097240040
9724
€ 7,32 inkl. MwSt. € 6,10

Fett aus PTFE Basis

Schmierfett mit PTFE Zusatz. Besonders geeignet für das Schmieren von Industrieketten und mechanischen Bewegungen unter hohem Druck und nicht hohen Drehungen. Auch geeignet für Scharniere, Schlösser, Schubladenschienen, Gittertoren und Applikationen auf Kunststoff und Gummi. Vollständig farblos. Wasserabweisend und oxidationsbeständig. Hohe Thermobeständigkeit (-30 °C ÷ +220 °C).



097260040
9726
€ 8,64 inkl. MwSt. € 7,20

Mikronisiertes Kupferfett

Mineralfett mit Kupferzusatz. Für die Schmierung von Verbindern, Bolzen, Getrieben, Kurbelwellen und anderen Metallteilen, die hohen Temperaturen ausgesetzt sind (bis zu 1.000 °C). Ideal zur Vorbeugung von Kolbenfressern, begünstigt das Lösen von Gewinden und Bauteilen allgemein. Schutzwirkung und Verschleißschutz. Verhindert Oxidation. Läuft und tropft nicht.



097290040
9729
€ 5,16 inkl. MwSt. € 4,30

Silikonspray

Trennmittel, Silikon-Schmiermittel. Geeignet für die Schmierung von Kunststoff-, Gummi- und Metallteilen. Schützt vor Korrosion. Trennmittel und antiklebend zum Formen von Kunststoffen und Gummi. Antistatisch für Arbeitsflächen, wasserabweisend, schützt vor Feuchtigkeit und Korrosion durch Witterungseinflüsse. Schutzwirkung für elektrische Schaltkreise. Poliermittel für Holz, Kunststoff und Gummi. Enthält keine Lösemittel.



097380040
9738
€ 5,76 inkl. MwSt. € 4,80

Schneidöl

Hohe Schmier- und Schutzkraft. Geeignet zum Fräsen, Ausbohren, Gewindeschneiden, Bohren und Bearbeiten von manuellen und automatischen Maschinen. Hohe Oxidationsbeständigkeit. Waschbar mit Wasser. Enthält keine Lösemittel.



097400050
9740
€ 5,40 inkl. MwSt. € 4,50

Bremsenreiniger

Ideal für die Reinigung von Bremsscheiben, Bremsbelag und Motoren. Dank seiner Zubereitungsformel ermöglicht dieses Mittels das Entfernen von allen Fett- und Teerverkrustungen, ohne Rückstände zu hinterlassen. Ebenfalls geeignet als Entfettungsmittel von Metalloberflächen. Schnell verdunstend. Greift Gummi und Kunststoff nicht an.

500 ml



097410040
9741
€ 5,76 inkl. MwSt. € 4,80

Mehrzweckreiniger und -entfetter

Reinigungs- und Entfettungsmittel zum Lösen von Fett, Öl, Teer, Silikon und Kleber. Geeignet für die Reinigung von Oberflächen aus Metall, starrem Kunststoff, Keramik, Stahl und Aluminium. Hinterlässt keine ölhaltigen Rückstände.



097420040
7742
€ 5,04 inkl. MwSt. € 4,20

CONTACT CLEANER
Reinigungsmittel für elektrische und elektronische Kontakte

Geeignet zur Reinigung von elektronischen Kontakten, Schaltkreisen und elektrischen Komponenten allgemein. Dank seiner wenig dicken Konsistenz, kann dieses Mittel gleichmäßig und schnell auf der behandelten Oberfläche verteilt werden und entfernt so Fett und Schmutz, ohne ölige Rückstände zu hinterlassen. Schnell verdunstend. Greift Gummi und Kunststoff nicht an.



097430050
7743
€ 11,64 inkl. MwSt. € 9,70

SURFACE CLEANER
Reinigungsschaum

Reinigungsschaum für alle Oberflächen, Werkzeuge und Gewebe. Auf der Basis von quaternären Ammoniumsalzen hergestellt. Bildet einen aktiven Schaum, der reinigt und Schmutz und Fett entfernt. Neutralisiert üble Gerüche. Kein Abspülen erforderlich. Kein Desinfektionsmittel.



097520040
7752
€ 6,24 inkl. MwSt. € 5,20

ZINC 98%
Klarzink

Mit hohem Deckvermögen, ideal zum Verzinken von Eisenteilen, Schweiß-Nacharbeiten, Muttern, Bolzen und Teilen, die Verschleißerscheinungen durch Witterungsbedingungen ausgesetzt sind. Besonders beständig gegen Oxidation, abriebfest. Stark haftfähig durch einen elastischen, sehr hellen Film, der ähnlich der Heißverzinkung ist. Kann überlackiert werden. Ideal auch als Endschutzbehandlung. Rinnt und tropft nicht.



097550040
7755
€ 6,24 inkl. MwSt. € 5,20

WELDING SPRAY
Schweißtrennmittel

Vermeidet das Anhaften von Schweißspritzern und Schweißperlen. Erleichtert den Schweißvorgang. Zu verwenden auf zu schweißenden Teilen und als Schutz für die Schweißbrennerdüsen. Ermöglicht darauffolgende Bearbeitungen wie Lackierung, Verzinkung und Verchromung. Leicht entfernbar. Entwickelt keinen Rauch. Enthält keine chlorhaltigen Stoffe.



9802M

Schraubensicherung- Mittlere Festigkeit

Ideal zum leichten anhaften und fixieren von Teilen, die einer regelmäßigen Wartung unterzogen werden müssen. Mit normalem Handwerkzeug leicht demontierbar.



9803H

Schraubensicherung- Hohe Festigkeit

Dauerhafte Sicherung, ideal auf Teilen, die nicht demontiert werden müssen, oder für Anwendungen auf passivierten Metalloberflächen wie Messing, Aluminium, Edelstahl usw. Ein Entfernen mit manuellem Werkzeug ist nicht möglich.



| | 098020002 | € 9,60 inkl. MwSt. | € 8,00 |
|-------|-----------|---------------------|---------|
| 20 ml | 098020002 | € 9,60 inkl. MwSt. | € 8,00 |
| 50 ml | 098020005 | € 14,88 inkl. MwSt. | € 12,40 |

| | 098030002 | € 9,60 inkl. MwSt. | € 8,00 |
|-------|-----------|---------------------|---------|
| 20 ml | 098030002 | € 9,60 inkl. MwSt. | € 8,00 |
| 50 ml | 098030005 | € 14,88 inkl. MwSt. | € 12,40 |

098410020
9841R
€ 19,44 inkl. MwSt. € 16,20

RED SEAL
Roter essigsäurevernetzender Silikon-Dichtstoff, beständig gegen hohe Temperaturen, mit praktischem Druckspender (Pressure Pack)

Ermöglicht elastisches, dauerhaftes Abdichten. Ersetzt vorgeformte Dichtungen. Der praktische Spender ermöglicht eine einfache (einhändige), genaue, gleichmäßige Verteilung des Produktes. Polymerisiert durch die Reaktion auf die Luftfeuchtigkeit und bildet eine elastische, dauerhafte Dichtung. Ideal für Ofentüren, Platten, Heizungsinstallationen, Abflussrohre, Thermostate, Pumpen, Heizrohre, Motorteile, die keinem hohen Druck ausgesetzt sind, und Anwendungen, bei denen hohe Temperaturen erzeugt werden können. Haftet perfekt auf den meisten nichtporösen Substraten, wie z. B. Glas, lackiertes Holz, Keramik und Emailoberflächen. Nicht geeignet für PE, PP, PC, PMMA, PTFE, Weichkunststoff, Neopren- und Bitumenoberflächen. Nicht lackierbar.



098410120
9841N
€ 19,44 inkl. MwSt. € 16,20

BLACK SEAL
Schwarzer essigsäurevernetzender Silikon-Dichtstoff, beständig gegen hohe Temperaturen, mit praktischem Druckspender (Pressure Pack)

Ermöglicht elastisches, dauerhaftes Abdichten. Ersetzt vorgeformte Dichtungen. Der praktische Spender ermöglicht eine einfache (einhändige), genaue, gleichmäßige Verteilung des Produktes. Polymerisiert durch die Reaktion auf die Luftfeuchtigkeit und bildet eine elastische, dauerhafte Dichtung. Ideal für Ölwanne, Ölpumpen, Kurbelgehäuse, Getriebegehäuse, Motorteile, die keinem hohen Druck ausgesetzt sind und Anwendungen, bei denen hohe Temperaturen erzeugt werden können. Haftet perfekt auf den meisten nichtporösen Substraten, wie z. B. Glas, lackiertes Holz, Keramik und Emailoberflächen. Nicht geeignet für PE, PP, PC, PMMA, PTFE, Weichkunststoff, Neopren- und Bitumenoberflächen. Nicht lackierbar.



Die neue Auswahl von Winkelschleifern der Marke Beta

Leistung, Zuverlässigkeit und lange Lebensdauer sind die drei Schwerpunkte der neuen Maschinen, ohne die maximale Sicherheit und Bedienerfreundlichkeit für den Profionisten zu vernachlässigen.

- **Maximale Leistungen:**
 - Leistungsstarker harzbeschichteter Motor, verschleißbeständig und lange Lebensdauer
 - Lüftungsschlitze für eine optimale Kühlung, die gegen das Eindringen von Staub geschützt sind
- **Maximale Sicherheit für den Bediener:**
 - Wellensperrvorrichtung für ein schnelles Wechseln der Schleifscheiben
 - Schutz gegen unbeabsichtigten Neustart
 - Sanftanlauf mit Anlaufstrombegrenzung
- **Maximaler Komfort und praktische Handhabung:**
 - Rutschfester ergonomischer Griff für ein sicheres Greifen des Werkzeugs
 - Flachkopf zum Arbeiten auf engem Raum
- Verwicklungssicheres 4 Meter langes Kabel für eine praktische Bewegungsfreiheit
- Beidseitig positionierbarer Zusatzgriff

Verfügbar für die Scheibendurchmesser 115/125/230 mm, mit einer Nennaufnahmeleistung von 750 bis 2.400 Watt.



☎ 019560011
1956 115-750W € 63,60 inkl. MwSt. **€ 53,00**

Winkelschleifer für Schleifscheiben Ø 115 mm

Ideal für Schneid-, Schleif- und Schrubarbeiten

Leistungsstarker Motor 750 W

Rutschfester ergonomischer Griff für verbesserten Komfort und höhere Sicherheit

Flachkopf zum Arbeiten auf engem Raum
 Äußerst leicht, mit nur 1,8 kg Gewicht

- Schutz gegen unbeabsichtigten Neustart
- Zusätzlicher Handgriff, beidseitig positionierbar



4 m

750W

- Aufnahmeleistung: 750 W
- Spannung: 220-240 V / 50 Hz
- Durchmesser Schleifscheibe (im Lieferumfang nicht enthalten): 115 mm
- Drehzahl im Leerlauf: 11.000 U/min
- Bohrfutteraufnahme: M14
- Länge verwicklungssicheres Kabel: 4 m
- Gewicht: 1,8 kg

☎ 019560125
1956 125-1400W € 123,48 inkl. MwSt. **€ 102,90**

Winkelschleifer für Schleifscheiben Ø 125 mm

Ideal für Schneid-, Schleif- und Schrubarbeiten

Leistungsstarker Motor 1400 W - Verstellbare Geschwindigkeit

Rutschfester ergonomischer Griff für verbesserten Komfort und höhere Sicherheit

Flachkopf zum Arbeiten auf engem Raum

- Schutz gegen unbeabsichtigten Neustart
- Zusätzlicher Antivibrations-Handgriff, beidseitig positionierbar



4 m

1400W

- Aufnahmeleistung: 1400 W
- Spannung: 220-240 V / 50 Hz
- Durchmesser Schleifscheibe (im Lieferumfang nicht enthalten): 125/115 mm
- Drehzahl im Leerlauf: 3.000 - 10.000 U/min
- Bohrfutteraufnahme: M14
- Länge verwicklungssicheres Kabel: 4 m
- Gewicht: 2,5 kg

☎ 019560230
1956 230-2400W € 166,56 inkl. MwSt. **€ 138,80**

Winkelschleifer für Schleifscheiben Ø 230 mm

Ideal für schwierige Schneid-, Schleif- und Schrubarbeiten

Leistungsstarker Motor 2400 W

Rutschfester ergonomischer Griff für verbesserten Komfort und höhere Sicherheit

- Schutz gegen unbeabsichtigten Neustart
- Sanftanlauf mit Anlaufstrombegrenzung
- Zusätzlicher Antivibrations-Handgriff, beidseitig positionierbar



4 m

2400W

- Aufnahmeleistung: 2400 W
- Spannung: 220-240 V / 50 Hz
- Durchmesser Schleifscheibe (im Lieferumfang nicht enthalten): 230 mm
- Drehzahl im Leerlauf: 6.500 U/min
- Bohrfutteraufnahme: M14
- Länge verwicklungssicheres Kabel: 4 m
- Gewicht: 5,8 kg



Die Familie Beta Abrasives bietet ein komplettes Angebot an starren und flexiblen Schleifmittel und einen absolut technischen Service für die Profis des Markts, garantiert durch die von der AbraBeta und Elpa, zwei führende Unternehmen der Branche, hinzugeführten Kompetenzen.

11034-11035

Trennschleifscheiben für Stahl und Inox, Ausführung gerade, Top Line

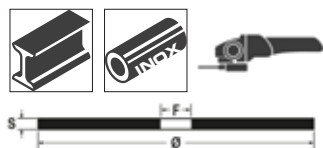

A46U



TOP - LINE -

| Ø mm | S mm | | | € |
|------|------|-----------|----|----------------------------------|
| 115 | 1,0 | 110340022 | 25 | € 1,68 inkl. MwSt. € 1,40 |
| 115 | 1,2 | 110340042 | 25 | € 1,68 inkl. MwSt. € 1,40 |
| 115 | 1,6 | 110340062 | 25 | € 1,68 inkl. MwSt. € 1,40 |
| 125 | 1,0 | 110350022 | 25 | € 1,92 inkl. MwSt. € 1,60 |
| 125 | 1,2 | 110350042 | 25 | € 1,92 inkl. MwSt. € 1,60 |
| 125 | 1,6 | 110350062 | 25 | € 1,92 inkl. MwSt. € 1,60 |

11212A-11212B

Lamellenscheiben Zirkon Fächerschleifscheibe Trägermaterial Kunststoff und Einzellamelle Top Line

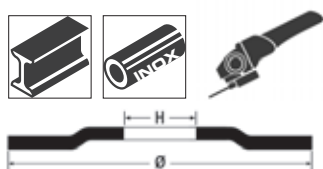

TOP - LINE -

| Ø mm | P | | | € |
|------|-----|-----------|----|----------------------------------|
| 115 | 40 | 112120004 | 10 | € 3,00 inkl. MwSt. € 2,50 |
| 115 | 60 | 112120006 | 10 | € 3,00 inkl. MwSt. € 2,50 |
| 115 | 80 | 112120008 | 10 | € 3,00 inkl. MwSt. € 2,50 |
| 115 | 120 | 112120012 | 10 | € 3,00 inkl. MwSt. € 2,50 |
| 125 | 40 | 112120104 | 10 | € 3,72 inkl. MwSt. € 3,10 |
| 125 | 60 | 112120106 | 10 | € 3,72 inkl. MwSt. € 3,10 |
| 125 | 80 | 112120108 | 10 | € 3,72 inkl. MwSt. € 3,10 |

11214A-11214B

Lamellenscheiben Zirkon Fächerschleifscheibe Trägermaterial Kunststoff und Doppellamelle Top Line

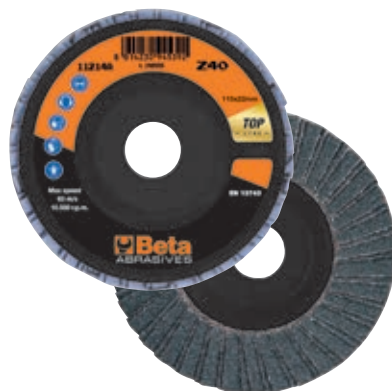
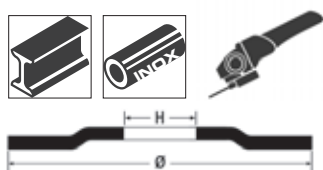

TOP - LINE -

| Ø mm | P | | | € |
|------|-----|-----------|----|----------------------------------|
| 115 | 40 | 112140004 | 10 | € 3,00 inkl. MwSt. € 2,50 |
| 115 | 60 | 112140006 | 10 | € 3,00 inkl. MwSt. € 2,50 |
| 115 | 80 | 112140008 | 10 | € 3,00 inkl. MwSt. € 2,50 |
| 115 | 120 | 112140012 | 10 | € 3,00 inkl. MwSt. € 2,50 |
| 125 | 40 | 112140104 | 10 | € 3,72 inkl. MwSt. € 3,10 |
| 125 | 60 | 112140106 | 10 | € 3,72 inkl. MwSt. € 3,10 |
| 125 | 80 | 112140108 | 10 | € 3,72 inkl. MwSt. € 3,10 |

42

Eine elegante und schlanke Form mit leichteren Linien und leichter zum Greifen. Die Kraft, Resistenz und Ergonomie des Beta Schlüssels erreichen noch höhere Werte, um den Benutzern den bestmöglichen Schlüssel in ihren Händen anzubieten. Der Herstellungsprozess findet in unseren Werken von Sovico und Sulmona statt und bedient sich der fortschrittlichsten Technologien hinsichtlich Automation und der erfahrensten Techniker.



ACHTUNG!
Die neue Form des Schlüssels 42 ist perfekt kompatibel mit allen Aufnahmen und Modulen des herkömmlichen Schlüssels 42.

KRAFT

Doppelt so hohe Drehmomentwerte im Vergleich zu den Anforderungen der Norm ISO 1711.



ERGONOMIE

Das Polygonal-Auge ist um 15° geneigt, um die Hand zu schützen. Die Form wurde durch eine Senkform erreicht und nicht danach gebogen.

RESISTENZ

Große Resistenz: Bei unsachgemäßem Gebrauch beginnt der Schlüssel sich zu verformen und bricht nicht auf gefährliche Weise.

000421066 € 194,40 € 162,00
inkl. MwSt.

42/S15

Ring-Maulschlüsselsatz, 15-teilig

6-7-8-10-11-12-13-14-17-19-22-24-27-30-32 mm

000421074 € 91,32 € 76,10
inkl. MwSt.

42/B9N

Ring-Maulschlüsselsatz, 9-teilig, in Werkzeugrolle aus strapazierfähigem Polyester

6-7-8-10-11-13-14-17-19 mm



000550164 € 131,76 € 109,80
inkl. MwSt.

55/B12N

Doppelmaulschlüsselsatz, 12-teilig, in Werkzeugrolle aus strapazierfähigem Polyester

6x7-8x9-10x11-12x13-14x15-16x17-18x19-20x22-21x23-24x26-25x28-30x32 mm



42Slim

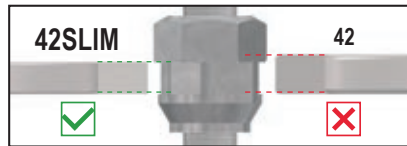

**IDEAL FÜR
ENGEN RAUM**

Die Verringerung der Dicke um etwa 30%, ermöglicht ein Arbeiten auf engem Raum und dabei Performance und Leistungen, die weit über den von der Norm ISO 1711 festgelegten Anforderungen liegen.

Die anderen Eigenschaften des Schlüssels sind die gleichen des klassischen Ring-Maulschlüssels Beta 42: Hohe Beständigkeit, optimale Ergonomie, langer Rostschutz.

**DREHMOMENTWERTE
WEIT ÜBER
DER NORM**



000420478 € 96,12 inkl. MwSt. **€ 80,10**

42SLIM/B8NI

Ring-Maulschlüsselsatz, 8-teilig, mit abgeflachtem Kopf, in Werkzeugrolle aus strapazierfähigem Polyester

10-11-12-13-14-15-17-19 mm



000420471 € 114,48 inkl. MwSt. **€ 95,40**

42SLIM/S11

Ring-Maulschlüsselsatz, mit abgeflachtem Kopf

8-10-11-12-13-14-15-16-17-18-19 mm



11x

001420263 € 304,20 inkl. MwSt. **€ 253,50**

142SN/S13

Ring-Maulschlüsselsatz, 13-teilig, mit Knarre, gelenkig

7-8-9-10-11-12-13-14-15-16-17-18-19 mm



001420069 € 183,96 inkl. MwSt. **€ 153,30**

142/B9

Ring-Maulschlüsselsatz, 9-teilig, mit Umschaltknarre, in Tasche

8-10-11-12-13-14-15-17-19 mm



001920070 € 56,16 inkl. MwSt. **€ 46,80**

192/S2

Ringschlüsselsatz, 2-teilig, mit Umschaltknarre



111E

15° abgewinkelter Kopf für das Handhaben selbst in schwierigsten Bereichen, wie unsere kultigen „42er“

DIE NEUEN VERSTELLBAREN EINMAULSCHLÜSSEL BETA 111E ermöglichen dank der über die mittige Rolle verstellbaren, beweglichen Backe das Verschrauben und Lösen von Muttern und Bolzen verschiedener Größen.

Aus legiertem Hochleistungsstahl für eine hohe mechanische Torsionsfestigkeit

Spezielle Hitzebehandlungen für eine hervorragende Verschleißfestigkeit

15°

Doppelte Laserbeschriftung in mm/Zoll

Neu konzipierte Ergonomie mit 20 % weniger Gewicht

Loch am Griff zum Aufhängen

Geringer Platzbedarf auch bei vollständig geöffnetem Backenkopf

NEU



111E Einmaulschlüssel, verstellbar, mit Messskala, verchromt
• Rechtsdrehung der Rolle



| | L mm | L " | A max mm | | € |
|-----------------|------|-----|----------|-----------|--------------------------------------|
| 111E 100 | 100 | 4 | 15 | 001110110 | € 22,44 inkl. MwSt. € 18,70 |
| 111E 150 | 150 | 6 | 24 | 001110115 | € 23,40 inkl. MwSt. € 19,50 |
| 111E 200 | 200 | 8 | 29 | 001110120 | € 28,56 inkl. MwSt. € 23,80 |
| 111E 250 | 250 | 10 | 34 | 001110125 | € 34,68 inkl. MwSt. € 28,90 |
| 111E 300 | 300 | 12 | 40 | 001110130 | € 45,84 inkl. MwSt. € 38,20 |
| 111E 380 | 380 | 15 | 45 | 001110138 | € 90,00 inkl. MwSt. € 75,00 |
| 111E 450 | 450 | 18 | 54 | 001110145 | € 149,52 inkl. MwSt. € 124,60 |
| 111E 600 | 600 | 24 | 62 | 001110160 | € 207,12 inkl. MwSt. € 172,60 |

000961619
96BP-CL/SC9
€ 45,48 inkl. MwSt. **€ 37,90**

Sechskant-Stiftschlüsselsatz, 9-teilig, mit kugelförmigem Kopf, farbig

| Ø mm | L mm |
|------|------|
| 1,5 | 91 |
| 2 | 100 |
| 2,5 | 113 |
| 3 | 130 |
| 4 | 142 |
| 5 | 163 |
| 6 | 185 |
| 8 | 205 |
| 10 | 231 |

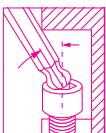

Extralange Ausführung!



000971658
97BTX-C/SC8
€ 74,04 inkl. MwSt. **€ 61,70**

Stiftschlüsselsatz, 8-teilig, farbig, mit kugelförmigem Kopf, für Torx®-Schrauben

| Ø mm | L mm |
|------|------|
| T9 | 80 |
| T10 | 86 |
| T15 | 90 |
| T20 | 95 |
| T25 | 100 |
| T27 | 105 |
| T30 | 114 |
| T40 | 124 |



000960952 € 63,60 € 53,00
inkl. MwSt.

96T/S6
Sechskant-Stiftschlüssel
mit T-Griff, 6-teilig

○ 2-2,5-3-4-5-6 mm



009510866 € 128,28 € 106,90
inkl. MwSt.

951TX/S6
Stiftschlüsselsatz, 6-teilig,
mit T-Griff, für Torx®-Schrauben

○ T8-T10-T15-T20-T25-T30



952

Die Zuverlässigkeit und die Präzision der Vorpositionierung ist der Erfolg dieses Schlüssels. Das Gelenk bewahrt auch im Laufe der Jahre seine Funktion, ohne jegliche Einstellung. Drehwinkel des Steckschlüssels 50°. Mögliche Nutzung mit 90° in fester Position. Betätigungsstange, die in der gewünschten Position auf der ganzen Länge angehalten werden kann. Dreifache Größenkennzeichnung am Kopf.

009520074 € 231,24 € 192,70
inkl. MwSt.

952/S7
Sechskant-Steckschlüsselsatz,
7-teilig, mit T-Griff

○ 8-10-11-13-14-17-19 mm

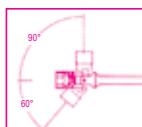
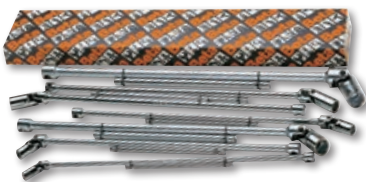

000970791 € 77,28 € 64,40
inkl. MwSt.

97TTX/S6
Stiftschlüsselsatz, 6-teilig, gebogen,
mit Griff für Torx®-Schrauben

○ T10-T15-T20-T25-T30-T40



951

Als dieser Schlüssel im Jahr 1980 entstand, stellte er eine Revolution dar. Der Schlüssel wurde zum Zweck der Bearbeitung an hochfesten Schrauben entwickelt, er bietet eine hohe Betätigungsgeschwindigkeit, Verbindungspräzision mit der Schraube und Einsatzflexibilität. Der Sechskantführungsstab kann nach Bedarf reguliert werden.

Die Sechskantenden sind kalibriert, um das höchst mögliche Drehmoment auf die Schraube zu übertragen.

Die Länge des Stiels ermöglicht das Anbringen von hohen Drehmomenten an den Schrauben ohne eine übermäßige Kraftbeanspruchung. Dank der kontinuierlichen Fertigungsverbesserungen wird der Schlüssel heute einer Oberflächenbehandlung mittels Sandstrahlen ausgesetzt und die scharfkantigen Innensechskantenden ermöglichen eine bessere Verbindung bzw. Ansatz auch auf abgenutzten Schrauben.

Die mit Laser durchgeführte Kennzeichnung erhöht die Widerstandsfähigkeit des Stiels.

009510687 € 108,84 € 90,70
inkl. MwSt.

951/S6
Sechskant-Stiftschlüsselsatz,
6-teilig

○ 2,5-3-4-5-6-8 mm



008620950
862F/A7 1/4"
 € 45,12 inkl. MwSt. **€ 37,60**

Sortiment mit 7 Sechskant-Schraubendrehereinsätzen, magnetisch, mit Hülle im Taschenformat

862F 5,5-6-7-8-10-12-13 mm



7x

008670901 10mm
867/C52
 € 114,24 inkl. MwSt. **€ 95,20**

Sortiment bestehend aus 52 Schraubeinsätzen mit 10 mm Außensechskant und 2 Betätigungswerkzeugen im Kunststoffkasten



52x

250x170x70 mm

| | | | |
|--|----------|--|-----------------------------|
| | 867PE | | 4-5-6-7-8-10-12 mm |
| | 867PE/L | | 4-5-6-7-8-10-12 mm |
| | 867XZN | | M5-M6-M8-M10-M12 |
| | 867XZN/L | | M5-M6-M8-M10-M12 |
| | 867TX | | T20-T25-T30-T40-T45-T50-T55 |
| | 867TX/L | | T20-T25-T30-T40-T45-T50-T55 |
| | 867RTX | | T20-T25-T30-T40-T45-T50-T55 |
| | 867RTX/L | | T20-T25-T30-T40-T45-T50-T55 |
| | 867/1 | | 10 mm - □ 3/8" |
| | 867/2 | | 10 mm - □ 1/2" |

009020814
902R/C6
 € 82,56 inkl. MwSt. **€ 68,80**

6 Adapter für Steckschlüssel

170x100x35 mm

| | | |
|--|--------|---------------|
| | 900/16 | □ 1/4 - ■ 3/8 |
| | 910/15 | □ 3/8 - ■ 1/4 |
| | 910/16 | □ 3/8 - ■ 1/2 |
| | 920/15 | □ 1/2 - ■ 3/8 |
| | 920/16 | □ 1/2 - ■ 3/4 |
| | 928/15 | □ 3/4 - ■ 1/2 |



009000953 1 1/4"
900/C13-5
 € 145,56 inkl. MwSt. **€ 121,30**

13 Sechskant-Steckschlüssel und 5 Betätigungswerkzeuge, im Blechkasten

18x



270x120x45 mm

| | | | |
|--|----------|--|---------------------------------------|
| | 900 | | 4-4,5-5-5,5-6-7-8-9-10-11-12-13-14 mm |
| | 900/21 | | 150 mm |
| | 900/25 | | |
| | 900BG/30 | | |
| | 900/42 | | |
| | 900/55 | | |

009100936 3/8"
910A/C16
 € 216,24 inkl. MwSt. **€ 180,20**

Sechskant-Steckschlüsselsatz 3/8" 16 Sechskant-Steckschlüssel und 5 Betätigungswerkzeuge im Blechkasten

21x



335x145x60 mm

| | | | |
|--|--------|--|--|
| | 910A | | 6-7-8-9-10-11-12-13-14-15-16-17-18-19-21-22 mm |
| | 910/21 | | 125 mm |
| | 910/22 | | 250 mm |
| | 910/25 | | |
| | 910/42 | | |
| | 910/55 | | |

009000947 € 182,04 inkl. MwSt. € 151,70 1/4" 1/4"

900/C39N
Sortiment bestehend aus 11 Sechskant-Steckschlüsseln, 21 Schraubeinsätzen und 7 Betätigungswerkzeugen, im Kunststoffkasten



150x97x53 mm

| | | | |
|--|-----------|---------------------------------|----|
| | 900 | 5-5,5-6-7-8-9-10-11-12-13-14 mm | 11 |
| | 900/20 | 50 mm | 1 |
| | 900/20L | 100 mm | 1 |
| | 900/25 | | 1 |
| | 900BG/30C | 128 mm | 1 |
| | 892/0 | ■ 1/4 - ● 1/4 | 1 |
| | 895/1 | ○ 1/4 - □ 1/4 | 1 |
| | 861LP | 0,6x4,5-1,2x6,5-1,2x8 mm | 3 |
| | 861PH | PH1-PH2-PH3 | 3 |
| | 861PZ | PZ1-PZ2-PZ3 | 3 |
| | 861PE | 2,5-3-4-5-6 mm | 5 |
| | 861RTX | T10-T15-T20-T25-T27-T30-T40 | 7 |
| | 900/55Z | 126 mm | 1 |

009280955 € 585,00 inkl. MwSt. € 487,50 3/4" 3/4"

928A/C12
Sechskant-Steckschlüsselsatz 3/4"
12 Sechskant-Steckschlüssel
und 5 Betätigungswerkzeuge
im Blechkasten



530x220x80 mm

| | | | |
|--|--------|--|--|
| | 928A | 22-24-27-30-32-34-36-38-41-46-50-55 mm | |
| | 928/21 | 200 mm | |
| | 928/22 | 380 mm | |
| | 928/25 | | |
| | 928/42 | | |
| | 928/55 | | |

009200950 € 287,88 inkl. MwSt. € 239,90 1/2" 1/2"

920A/C20X
Sechskant-Steckschlüsselsatz 1/2"
20 Sechskant-Steckschlüssel
und 5 Betätigungswerkzeuge
im Blechkasten



420x185x60 mm

| | | | |
|--|--------|--|--|
| | 920A | 10-11-12-13-14-15-16-17-18-19-20-21-22-23-24-26-27-28-30-32 mm | |
| | 920/21 | 125 mm | |
| | 920/22 | 255 mm | |
| | 920/25 | | |
| | 920/42 | | |
| | 920/55 | | |

009290925 € 1.097,52 inkl. MwSt. € 914,60 1" 1"

929/C8
8 Sechskant-Steckschlüssel 1"
und 5 Betätigungswerkzeuge
im Blechkasten



560x290x120 mm

| | | | |
|--|--------|----------------------------|--|
| | 929 | 46-50-55-60-65-70-75-80 mm | |
| | 929/15 | □ 1" - ■ 3/4 | |
| | 929/21 | 200 mm | |
| | 929/22 | 400 mm | |
| | 929/42 | | |
| | 929/55 | | |

009000882
900/55Z

€ 39,00
inkl. MwSt. **€ 32,50**

Umschaltknarre mit Außenvierkantantrieb 1/4", 72-zahngig

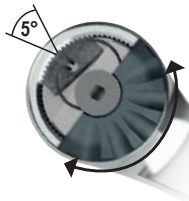

15 ZÄHNE, DIE STETS EINGERASTET SIND

| L mm | Ø mm | A mm | ■ |
|------|------|------|------|
| 126 | 25 | 23 | 1/4" |

14" 3/8" 12" Umschaltknarre mit Außenvierkantantrieb

| | L mm | Ø mm | A mm | ■ | i g | | € |
|---------------|------|------|------|------|------|-----------|---|
| 900/55 | 125 | 25 | 18 | 1/4" | 90 | 009000870 | € 39,00 inkl. MwSt. € 32,50 |
| 910/55 | 200 | 30 | 33 | 3/8" | 240 | 009100882 | € 42,24 inkl. MwSt. € 35,20 |
| 920/55 | 275 | 40 | 43 | 1/2" | 475 | 009200882 | € 50,88 inkl. MwSt. € 42,40 |
| 928/55 | 510 | 58 | 59 | 3/4" | 1325 | 009280862 | € 135,24 inkl. MwSt. € 112,70 |

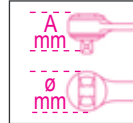

009200839
920/38

€ 73,08
inkl. MwSt. **€ 60,90**

Gelenkgriff, Außenvierkant 1/2" ausziehbar

12"



7-VERSTELL-POSITIONEN



• 180° GELENKKOPF • BLOCKIERSYSTEM DES GRIFFES

665 3/8" 12"

Mechanischer Drehmomentschlüssel mit digitaler Anzeige und Umschaltknarre zum rechts- und linksgängigen Anziehen, Anziehgengerigkeit ±3%

SCHNELLE UND PRÄZISE DIGITALE DREHMOMENTEINSTELLUNG

UNI EN 26789 ISO 6789



- Automatisches Ausschalten nach 10 Sek. unter der Schwelle des Mindestdrehmoments
- Das Erreichen des maximalen Anzugsmoments wird durch Blinken des Displays angezeigt
- Das Display bleibt mit dem eingestellten Drehmoment eingeschaltet
- Lesen des Drehmoments mit Dezimalziffer
- Spannungsversorgung mit 3V-Batterie (inbegriffen)

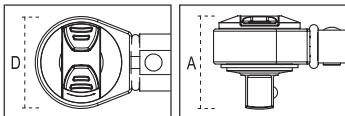

006650100
665/SW
€ 21,72
inkl. MwSt. **€ 18,10**



Kalibriergerät

- Das Gerät ermöglicht die Kalibrierung der Schlüssel Serie 665 mit Zuhilfenahme der Drehmomentmessgeräte 680 und 682, ohne den Schlüssel demontieren zu müssen.
- Die Kalibrierung erfolgt an mehreren Punkten, um das nicht lineare Verhalten der Feder auszugleichen.
- Ausgestattet mit Micro-USB-Anschluss für eventuelle Firmware-Updates

| | Nm | ■ | D (mm) | A (mm) | L (mm) | i g | | € |
|----------------|--------|-----|--------|--------|--------|------|-----------|---|
| 665/6 | 10÷60 | 3/8 | 30 | 33 | 335 | 655 | 006650006 | € 201,96 inkl. MwSt. € 168,30 |
| 665/10 | 20÷100 | 3/8 | 30 | 33 | 375 | 725 | 006650010 | € 203,40 inkl. MwSt. € 169,50 |
| 665/10X | 20÷100 | 1/2 | 30 | 37 | 375 | 725 | 006650011 | € 207,36 inkl. MwSt. € 172,80 |
| 665/20 | 40÷200 | 1/2 | 40 | 43 | 470 | 995 | 006650020 | € 221,16 inkl. MwSt. € 184,30 |
| 665/30 | 60÷330 | 1/2 | 40 | 43 | 590 | 1260 | 006650030 | € 252,72 inkl. MwSt. € 210,60 |

599DGT-AN

72 12"

Elektronischer Drehmomentschlüssel mit Drehmoment- und Winkelanzeige und Umschaltknarre, zum rechts- (Genauigkeit +/- 2%) und linksgängigen (Genauigkeit +/- 3%) Anziehen

- Anzugsarten: Drehmoment, Winkel, Drehmoment/Winkel
- Doppelanzeige von Anzug und Sperre: Peak-/Track-Mode
- Das Erreichen des voreingestellten Drehmoments/Winkels wird durch Lichtsignale und ein intermittierendes Tonsignal angezeigt
- Speichern der Anzugsdaten (bis zu 1600 Werte)
- 9 voreinstellbare Drehmoment-/Winkelwerte
- Sicherheitsblockierung der Tasten
- Mögliche Verknüpfung des Schlüssels mit 16 Benutzern mittels Nutzer-ID
- Rückverfolgbarkeit der Anzugsdaten.

- Die Software ermöglicht das Speichern von Datum und Uhrzeit, Seriennummer des Werkzeugs, eingestelltem Anzugswert, erzieltem Wert und die Verknüpfung dieser Daten mit der Nutzer-ID
- Rutschfester Bimaterial-Griff
- Inklusiv: 2 AA Batterien - 1,5V, USB-Kabel und Software



UNI EN 26789 ISO 6789

| | Nm mm | kgfm | lbf.in | ■ | L (mm) | i g | | € |
|---------------------|--------|------|--------|-----|--------|-----|-----------|---|
| 599DGT-AN/20 | 40÷200 | 4÷20 | 30÷150 | 1/2 | 520 | 1,3 | 005990620 | € 678,00 inkl. MwSt. € 565,00 |



666N

1/4" 3/8" 1/2"



Drehmomentschlüssel mit Signalgebung mit Umschaltknarre für rechtsgängigen Anzug Genauigkeit: ± 3%

- Um 60% vergrößerte Skala, um eine bessere Sichtbarkeit und ein genaueres Einstellen zu gewährleisten

- Um 40% erhöhte Drehmomenteinstellgeschwindigkeit
- Material des Griffs und Linse sind beständig gegen alle chemischen Substanzen, die in der Automotivebranche, in der Industrie und in der Luftfahrtindustrie eingesetzt werden

- Die grüne Farbe des O-Rings zeigt an, dass der Schlüssel entriegelt ist und das Drehmoment eingestellt werden kann
- Bei Nichtgebrauch das Drehmoment auf den niedrigsten Wert des Sollbereichs des Drehmomentschlüssels einstellen

| | Nm | kgfm | lbf.in | ■ | L (mm) | g | | € |
|-----------------|--------|---------|--------|------|--------|------|-----------|---|
| 666N/2 | 5÷25 | 0,5÷2,5 | 4÷18 | 1/4" | 220 | 300 | 006660002 | € 273,84 inkl. MwSt. € 228,20 |
| 666N/5 | 10÷50 | 1÷5 | 7÷37 | 3/8" | 325 | 660 | 006660005 | € 201,96 inkl. MwSt. € 168,30 |
| 666N/10X | 20÷100 | 2÷10 | 15÷75 | 1/2" | 367 | 800 | 006660011 | € 207,36 inkl. MwSt. € 172,80 |
| 666N/20 | 40÷200 | 4÷20 | 30÷150 | 1/2" | 465 | 1010 | 006660020 | € 198,00 inkl. MwSt. € 165,00 |
| 666N/30 | 60÷300 | 6÷30 | 50÷220 | 1/2" | 581 | 1380 | 006660030 | € 252,72 inkl. MwSt. € 210,60 |

UNI EN 26789 ISO 6789



677/C800

UNI EN 26789 ISO 6789

677/C

3/4"

Drehmomentschlüssel mit Einfachknarre, für links- und rechtsgängigen Anzug Genauigkeit: ± 4% mit Kasten

Der Drehmomentschlüssel von Beta 677 eignet sich besonders bei schwierigen Einsätzen mit hohen Anzugsdrehmomenten. Der Auslösemechanismus weist den Bediener durch Biegen des Schlüssels am Drehpunkt um ca. 20° auf das Erreichen des eingestellten Drehmoments hin.



| | Nm | kgfm | lbf.in | ■ | L (mm) | kg | | € |
|-------------------|----------|--------|----------|------|--------|-------|-----------|---|
| 677/C600 | 120÷600 | 12÷60 | 100÷450 | 3/4" | 1059 | 6,0 | 006770607 | € 906,00 inkl. MwSt. € 755,00 |
| 677/C800 | 200÷800 | 20÷80 | 150÷600 | 3/4" | 1319 | 6,7 | 006770612 | € 942,00 inkl. MwSt. € 785,00 |
| 677/C1000 | 300÷1000 | 30÷100 | 200÷750 | 3/4" | 1554 | 7,4 | 006770616 | € 999,60 inkl. MwSt. € 833,00 |
| 677/C1500 | 700÷1500 | 70÷150 | 500÷1000 | 3/4" | 1869 | 9,6 | 006770621 | € 1.278,00 inkl. MwSt. € 1.065,00 |
| 677/CP2000 | 900÷2000 | 90÷200 | 700÷1500 | 3/4" | 1940 | 12,75 | 006770721 | € 2.340,00 inkl. MwSt. € 1.950,00 |



666

1/4" 3/8" 1/2"

Drehmomentschlüssel für rechtsgängigen Anzug

Der Schlüssel, der nach dem Gebrauch nicht rückgestellt werden muss. 100 % made in Italy und ideal für das kontrollierte Anziehen von Schrauben und Bolzen. Der innovative Schlüssel Zero-Reset verfügt über eine Umschaltknarre für Rechtsanzug mit einer Anzugsgenauigkeit von ±3 %. Das Erreichen des eingestellten Drehmoments wird durch ein hör- und ertastbares mechanisches Klicken signalisiert.



UNI EN ISO 6789

ZERO-RESET-TECHNOLOGIE:

Dank leistungsfähigerer Werkstoffe und besserer Hitzebehandlungen von Feder- und Verstellsystemkomponenten ist es nicht mehr erforderlich, den Schlüssel am Ende des Gebrauchs zu entlasten bzw. zurückzustellen.

| | Nm | lbf.ft | ■ | | L (mm) | g | | € |
|----------------|--------|--------|-----|------|--------|------|-----------|---|
| 666/2 | 5÷25 | | 1/4 | 0,05 | 273 | 395 | 006660702 | € 224,88 inkl. MwSt. € 187,40 |
| 666/2X | 5÷25 | | 3/8 | 0,05 | 273 | 405 | 006660703 | € 224,88 inkl. MwSt. € 187,40 |
| 666/5 | 10÷50 | | 3/8 | 0,25 | 342 | 680 | 006660705 | € 204,12 inkl. MwSt. € 170,10 |
| 666/10 | 20÷100 | | 3/8 | 0,25 | 385 | 760 | 006660710 | € 205,80 inkl. MwSt. € 171,50 |
| 666/10X | 20÷100 | | 1/2 | 0,25 | 385 | 770 | 006660711 | € 210,12 inkl. MwSt. € 175,10 |
| 666/20 | 40÷200 | | 1/2 | 0,25 | 471 | 1020 | 006660720 | € 224,04 inkl. MwSt. € 186,70 |
| 666/30 | 60÷300 | | 1/2 | 1 | 600 | 1270 | 006660730 | € 254,28 inkl. MwSt. € 211,90 |

EINSTELLFREUNDLICH: Die Skaleneinteilung mit Nonius ermöglicht die Einstellung selbst kleinster Zwischenwerte bis hin zu einem Zehntel Nm.

BESSERE ABLESBARKEIT: Doppelte Skaleneinteilung in Nm für ein besseres und einfacheres Ablesen des Drehmoments.

011690024

1169N/D4

€ 95,28
inkl. MwSt.

€ 79,40

Sortiment aus 1 Universalzange für geringen Kraftaufwand, 1 Zange mit langen halbrunden Backen, 1 Schneidzange, verchromt, und 1 Zange mit durchgestecktem Gelenkt, phosphatiert



NEU

011690073

1169G/D3

€ 61,44
inkl. MwSt.

€ 51,20

Satz bestehend aus 3 verschiedenen Zangen: Universalzange, Spitzzange, Seitenschneider im Industrie-Finish



011690273

1169GBM/D3

€ 78,24
inkl. MwSt.

€ 65,20

Sortiment aus 1 Universalzange, 1 Zange mit langen halbrunden Backen und 1 Schneidzange, Griffe aus Bimaterial, mit Industrie-Finish



010480923

1048N/D3

€ 87,72
inkl. MwSt.

€ 73,10

Satz verstellbare Zangen, durchgestecktes Gelenk

NEU



011500618

1150HPC

€ 54,48
inkl. MwSt.

€ 45,40

Universal-Kraftzange HYPERCUT mit Schneiden aus Sinterstahl M2

- Der dezentrierte Stift ermöglicht es, dass der Drehpunkt näher am Schneidpunkt liegt. Dadurch wird eine bessere Hebelwirkung erzeugt.
- Die perfekte Ausrichtung der Backen und das ausgespitzte Profil garantieren ein sicheres Greifen, auch auf sehr engem Raum.
- Der Zangenkörper nutzt den zuverlässigen thermisch bearbeiteten Molybdän-Stahl, der flexibel und beständig ist, und einen sicheren Griff unter jeder Bedingung garantiert.

- **ABSOLUTE INNOVATION**
- **HOHE SCHNEIDKRAFT**

| | |
|---|--------------|
| Mittlere Lebensdauer = der Schneiden | -73% |
| Schubspannung statische Prüfung (test ISO 5744) = | +127% |
| Härte der Stahlschneiden M2 = | 65HRC |



PATENTIERT

378

Rohrzangen, schwedisches Modell schmale Backen 45° gebogen

DIN 5234



| | L mm | Ø mm | Ø max mm | kg | | € |
|----------------|------|------------|----------|-----|-----------|---|
| 378 250 | 250 | 1/2" gas | 21 | 0,5 | 003780025 | € 33,12 inkl. MwSt. € 27,60 |
| 378 320 | 320 | 1" gas | 34 | 0,8 | 003780032 | € 43,80 inkl. MwSt. € 36,50 |
| 378 410 | 410 | 1 1/2" gas | 49 | 1,4 | 003780041 | € 57,12 inkl. MwSt. € 47,60 |
| 378 550 | 550 | 2" gas | 60 | 2,4 | 003780055 | € 93,12 inkl. MwSt. € 77,60 |
| 378 650 | 650 | 3" gas | 90 | 4,3 | 003780065 | € 156,60 inkl. MwSt. € 130,50 |

1052

Gripzangen, verstellbar, konkave Backen

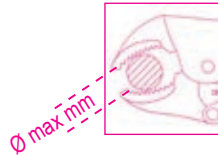

| | L mm | Ø Max mm | g | | € |
|-----------------|------|----------|-----|-----------|---------------------------------------|
| 1052/140 | 140 | 22 | 175 | 010520014 | € 22,32 inkl. MwSt. € 18,60 |
| 1052/190 | 190 | 36 | 360 | 010520019 | € 24,84 inkl. MwSt. € 20,70 |
| 1052/240 | 240 | 42 | 590 | 010520024 | € 27,12 inkl. MwSt. € 22,60 |

012560100

1256/C36-2

€ 58,32
inkl. MwSt. **€ 48,60**

Bimaterial-Elektronikschraubendreher mit 36 austauschbaren 4 mm Bits und Magnetverlängerung



≡ 130x60x35 mm

| | | | |
|--|---------|---|----------------------------------|
| | 1256TX | ⊗ | T3-T4-T5-T6-T7-T8-T9-T10-T15 |
| | 1256RTX | ⊕ | T6-T7-T8-T9-T10 |
| | 1256LP | ● | 0,8-1,2-1,5-1,8-2-2,5-3-3,5-4 mm |
| | 1256PE | ○ | 0,7-0,9-1,3-1,5-2 mm |
| | 1256PH | ⊕ | PH000-PH00-PH0-PH1 |
| | 1256PZ | ⊕ | PZ000-PZ00-PZ0-PZ1 |
| | 1256/20 | | |
| | 1256/30 | | |

012570210

1257LPH/S8

€ 55,92
inkl. MwSt. **€ 46,60**

Elektronikschraubendrehersatz, 8-teilig, farbig in Kassette

1257PH PH00-PH0-PH1

1257LP 0,4x2-0,4x2,5-0,5x3-0,6x3,5-0,8x4 mm



≡ 180x120x50mm



010090008

1009L/A

€ 28,56
inkl. MwSt.

€ 23,80

Zange mit halbrunden Backen, extralang, gerade, innengeriffelt, für besondere Einsätze

Griffe mit zweischichtigem Überzug aus rutschfestem PVC

283 mm



010090009

1009L/B

€ 29,04
inkl. MwSt.

€ 24,20

Zange mit halbrunden Backen, extralang, um 45° gebogen, innengeriffelt, für besondere Einsätze

Griffe mit zweischichtigem Überzug aus rutschfestem PVC

273 mm



010090010

1009L/C

€ 30,60
inkl. MwSt.

€ 25,50

Zange mit halbrunden Backen, extralang, um 90° gebogen, innengeriffelt, für besondere Einsätze

Griffe mit zweischichtigem Überzug aus rutschfestem PVC

253 mm

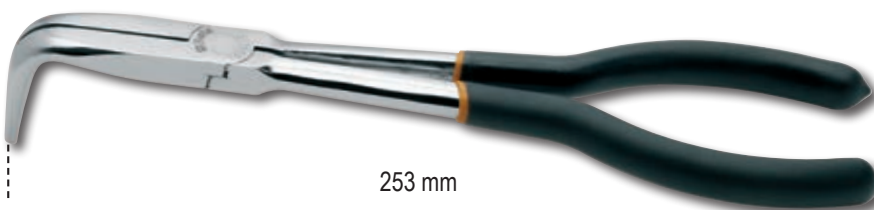

010310000

1031/S4

€ 92,76
inkl. MwSt.

€ 77,30

Zangensatz für Sicherungsringe, 4-teilig



1034 170 mm
● 19 + 60 mm



1032 180 mm
● 19 + 60 mm



1038 175 mm
● 19 + 60 mm



1036 175 mm
● 19 + 60 mm

Beta **evox-E**



012100701

1210E/GE

€ 132,00
inkl. MwSt. € 110,00

NEU

Elektrischer Schraubendreher Evox-E



- Technische Daten:**
- Lithium-Batterie 3.7 V 2300 mAh
 - Maximales Anzugsdrehmoment im elektrischen Modus 1.2 Nm
 - **Über 1.000 Verschraubungen bei 1,2 Nm pro Ladezyklus**
 - Drehzahl 250 U/min
 - **Ausgezeichnete statische Festigkeit, widersteht bis 12 Nm** (manuelles Anziehen)
 - Sehr gute mechanische Festigkeit
 - Magnetischer 1/4-Zoll-Einsatzhalter
 - Mit allen standardisierten Schraubeinsätzen kompatibel

- Aufladbar über USB-C-Kabel (im Lieferumfang enthalten)
- USB-C-Buchse durch Schraubkappe geschützt
- Ringförmige Front-LEDs für bessere Sichtbarkeit der Arbeitsstelle
- Beim Laden zeigen fest leuchtende LEDs den vollen Ladezustand an
- Ergonomischer Griff, Nylon, inspiriert vom Schraubendreher Evox
- Integrierte, versiegelte Bedientasten
 - Bequeme Gürteltasche mit Schraubeinsatzfächern (6 verschiedene, Schraubeinsätze im Lieferumfang)

Beta **evox**

DIE WEITERENTWICKLUNG DES SCHRAUBENDREHERS!



012031018
1203E/D8P

€ 35,28
inkl. MwSt. € 29,40



Schraubendrehersatz, 8-teilig

- 1201E ● 2,5x50-3x75-4x100-5,5x100-6,5x150 mm
- 1202E ⊕ PH0x60-PH1x80-PH2x100 mm

012071213
1207E/TX-S13

€ 95,52
inkl. MwSt. € 79,60



Schraubendrehersatz, 7-teilig

- 1207E/TX ⊕ T5-T6-T7-T8-T9-T10-T15
- T20-T25-T27-T30-T40-T45

012430016
1243LP/D6

€ 91,68
inkl. MwSt. € 76,40



Schraubendrehersatz, 6-teilig, mit Stahlkopf, für Schlitzschrauben

- 1241 5,5x100 - 6,5x125 - 8x150 - 10x175 - 12x200 - 14x250 mm



012930403
1293/D8

€ 68,52
inkl. MwSt. € 57,10



Schraubendrehersatz, 8-teilig

- 1290 ● 3x75-4x100-5,5x150-6,5x150 mm
- 1292 ⊕ PH0x60-PH1x80- PH2x100 mm

Betamax
MAXIMUM PERFORMANCE



012970409
1297TX/D6

€ 72,96
inkl. MwSt. € 60,80



Schraubendrehersatz, 8-teilig

- ⊕ T10-T15-T20-T25-T27-T30

Betamax
MAXIMUM PERFORMANCE



014980040
1498BC/12

€ 299,52
inkl. MwSt. € 249,60

NEU

Multifunktions-Startgerät, 12V, tragbar

Standardzubehör:

- Schutzhülle
- Kabel mit Starterklemmen
- USB-Anschlüsse zur Aufladung elektronischer Geräte
- LED-Batterieladezustandsanzeige
- USB- und USB-C-Kabel
- Netzteil
- Multifunktions-LED-Lampe



1500A

| | |
|--------------------|------------------|
| Starthilfestrom | 600A |
| Anlassspitzenstrom | 1500A |
| Batterietyp | 4 Zellen LifePo4 |
| Batteriekapazität | 25000mAh |



ELEKTRONISCHE BATTERIELADEGERÄTE

- Ermöglichen das Aufladen und die Aufrechterhaltung aller Batterietypen
- Automatischer mehrphasiger Ladezyklus
- Schutz gegen Polaritätsumkehrung und Kurzschluss

014980104
1498/4A

€ 126,60
inkl. MwSt. € 105,50



014980108
1498/8A

€ 178,92
inkl. MwSt. € 149,10



014980125
1498/25A

€ 475,08
inkl. MwSt. € 395,90

Elektronisches Multifunktions-Batterieladegerät, 12-24V

- Eigenschaften:
- Hintergrundbeleuchtetes Display
 - Max. Dauerladestrom: 25A
 - Laden und Erhaltungsladen
 - Schutz vor Polaritätswechseln und Kurzschlüssen
 - 9 Aufladephasen
 - Floating System
 - Funktion SHOW ROOM (13,8V - 21A)
 - Funktion SUPPLY (14V - 21A)
 - Funktion Memory Saver (13,8V - 21A)
 - Batterie-Recovery-Funktion
 - Klemmenhalter
 - Befestigungshaken, zurückklappbar
 - Einschließlich Zubehör: Kabel mit Klemmen



25A



Technische Daten:

- Spannungsversorgung: 220-240V
- Leistung: 390W
- Ladestrom: 5-25A
- Batterietyp: Agm - Wet - Lithium (LiFePo4)
- Ladekapazität: 5-550Ah
- Erhaltungskapazität: 5-800Ah
- Ausgangsspannung: 12-24V
- Batterie Mindestspannung: 0,8V
- Schutzgrad: IP20



017600350 € 134,76 € 112,30
inkl. MwSt.

1760/IR500

**Infrarot-Digitalthermometer
mit doppeltem Laserpoint**



**MESSBEREICH
BIS ZU
500 GRAD**

TECHNISCHE DATEN
Temperaturmessbereich:
-50 ÷ 500 °C (-22 ÷ 932 °F)
Displayauflösung: 0,1 °C (0,1 °F)
Emissionsgrad regulierbar: 0,1 ÷ 1
Messgenauigkeit: -50 ÷ 20 °C (+/- 3 °C);
20 ÷ 500 °C (+/-2% oder 2 °C)
Optische Auflösung (D:S): 12:1
Selbstabschaltung: etwa 10 Sekunden
Betriebstemperatur: 0 ÷ 50 °C
Lagerungstemperatur: -20 ÷ 60 °C
Stromversorgung: 1 9V-Batterie

017600400 € 222,72 € 185,60
inkl. MwSt.

1760/IR1000

**Infrarot-Digitalthermometer
mit doppeltem Laserpoint**



**MESSBEREICH BIS
ZU 1000 GRAD**

TECHNISCHE DATEN
Temperaturmessbereich:
-50 ÷ 1000 °C (-58 ÷ 1832 °F)
Displayauflösung: 0,1 °C (0,1 °F)
Emissionsgrad regulierbar: 0,1 ÷ 1
Messgenauigkeit: -50 ÷ 20 °C (+/- 3,5 °C);
20 ÷ 300 °C (+/-1% oder 1 °C);
300 ÷ 1000 °C (+/-1,5%)
Optische Auflösung (D:S): 20:1
Betriebstemperatur: 0 ÷ 50 °C
Lagerungstemperatur: -10 ÷ 60 °C
Stromversorgung: 2 1,5V-Batterien (Typ AAA)

017600000 € 299,52 € 249,60
inkl. MwSt.

1760PA/AC-DC

**Stromzange und
Mehrzweck-Digitalmultimeter**
A: AC/DC
V: AC/DC



DURCHFÜHRBARE MESSUNGEN
Spannung DC: 0.1mV ÷ 600V
Spannung AC: 0.1mV ÷ 600V
Strom AC: 0.01A ÷ 1000A
Strom DC: 0.01A ÷ 1000A
Widerstand: 0.1Ω ÷ 40MΩ
Kapazität: 0.001nF ÷ 40 μF
Frequenz: 0.001kHz ÷ 4kHz
Temperatur: -40°C ÷ 1000 °C
-40°F ÷ 1832°F

1000A



017600012 € 146,76 € 122,30
inkl. MwSt.

1760B

Mehrzweck-Digitalmultimeter
A: AC/DC
V: AC/DC



DURCHFÜHRBARE MESSUNGEN
Spannung DC: 200 mV-2/20/200/1000V
Spannung AC: 2-20/200/700V
Strom DC: 2/20/200 mA-20 A
Strom AC: 2/200 mA- 20 A
Widerstand: 200Ω - 2/20/200 kΩ - 2/20 MΩ
Kapazität: 2/20/200 nF - 2/200 μF
Temperatur: -20° + 1000°C/- 4 °F ~ +2000°F
Frequenz: 20kHz
Stromversorgung: 1 9V-Batterie (mitgeliefert)

013600503 € 74,40 € 62,00
inkl. MwSt.

1360/KP3

**Hämmer mit Kugelkopf und spitzem Stift
plus Punze aus Kunststoff**

Inhalt des Kit:

- 1 Hammer 210 g mit Kopf Ø 30 mm
- 1 Hammer 290 g mit Kopf Ø 40 mm
- 1 Punze 75 g mit Spitze 5 mm



**KEINE BESCHÄDIGUNGEN
DER LACKIERTEN
OBERFLÄCHEN**

013660400 **1366SH** € 1.716,00 inkl. MwSt. **€ 1.430,00**

NEU

Multifunktionsspotter für Karosseriereparaturen

- Mikroprozessor zur Verwaltung der Schweißparameter
- Schweißzyklusstart durch Kontakt und manuell
- Einstellung der automatischen Punktschweißzeit möglich
- Pistole mit Schnellkupplung und 2,2 m Erdungskabel mit:
- Zubehörsatz Ausbeulhammer
- Kopf für 3-Punkt-Ausbeulscheibe
- 10 Stück 3-Punkt-Ausbeulscheiben
- Kohlelektrode
- Elektrode zum Ausbeulen



| | |
|-----------------|-------------|
| Stromversorgung | 230V |
| Leistung 50 % | 2,5 KVA |
| Spitzenleistung | 13 KVA |
| Amp. Out. | 2850 (2%) A |
| Max. Amp Out | 3200 A |



013660010 **1366/K5** € 211,56 inkl. MwSt. **€ 176,30**

Pneumatischer Beulzieher mit Schlaggewicht 1,1 kg

Im Kit enthalten:

- 1 Saugnapf Ø 75 mm
- 1 Saugnapf Ø 100 mm
- 1 Saugnapf Ø 125 mm
- 1 Haken



610x240x90 mm

SAUGNAPF MIT EXTREM FESTEN HALT

013610012 **1361/C12** € 109,32 inkl. MwSt. **€ 91,10**

Teflon®-Spitzensatz für Karosserie

BESCHÄDIGT NICHT DEN LACK



275x160x57 mm

013660200 **1366A** € 75,48 inkl. MwSt. **€ 62,90**

Dellenentfernerwerkzeug mit 19 Zugknöpfen aus Kunststoff

- Ideal für:
- Hageldellen
 - Durch Autotüren verursachte Dellen
 - Kleine Dellen allgemein



013660205 **1366/KF** € 27,60 inkl. MwSt. **€ 23,00**

Kit 19 Zugknöpfe aus Kunststoff für Artikel 1366A



017680010 **1768** € 163,20 inkl. MwSt. **€ 136,00**

Plattform aus Aluminium

Mit rutschfestem Material beschichtete Oberfläche
Max. Tragfähigkeit: 200 kg



475 mm
300 mm
960 mm



022500011 **2250-0** € 98,04 inkl. MwSt. **€ 81,70**

Drehhocker mit Aufbewahrungsschale

- Runder drehbarer Sitz
- Höhenverstellung durch Gaskolben (410-530 mm)
- 5 Lenkrollen



410-530 mm
380 mm
380 mm



2 Aufbewahrungsschalen für Kleinteile/Werkzeuge, davon ist eine höhenverstellbar

022540101

2254K

€ 25,20
inkl. MwSt.

€ 21,00

Schutz für Sitz, Lenkrad und Knauf des Schalthebels, widerverwendbar

Geeignet für den Großteil von Sitzen, Lenkrädern und Schalthebelknäufen von Fahrzeugen



022540150

2254F

€ 72,24
inkl. MwSt.

€ 60,20

Schutzabdeckung für Arbeiten am Frontbereich des PKW's mit Öffnungen am Bereich der Scheinwerfer und dem Kühler

- Wasserdicht
- Öl- und fettbeständig
- Befestigung mittels Schnürriemen
- Material: 98% Polyamid/ Nylon, 2% Polyurethan



022540047

2254T

€ 24,84
inkl. MwSt.

€ 20,70

Knieschutz-Matte Aus rutschfestem EVA-Schaum



022540200

2254C

€ 42,00
inkl. MwSt.

€ 35,00

Kotflügelschoner mit 4-Saugnapfen auf der oberen Seite



018510058

1851VK

€ 49,20
inkl. MwSt.

€ 41,00

Klebspistole für Heißkleber mit Schmelzklebstoff inkl. 12 Sticks im Koffer



320x250x50 mm

018500018

1850D

€ 105,96
inkl. MwSt.

€ 88,30

Heißluftfön, 3-stufig



1800W

- Pos. I 250 l/min 50 °C
- Pos. II 250 l/min 400 °C
- Pos. III 500 l/min 550 °C

| L mm | H mm | W | °C | V | l/min |
|------|------|------|--------|---------|---------|
| 255 | 210 | 1800 | 50-550 | 220/240 | 250/500 |

017400330
1740B 330
 € 72,60
 inkl. MwSt. **€ 60,50**

Nietzange, Kraftmodell, kompakt

- Für eine grössere Kompaktheit und praktische Gebrauchseigenschaften
- 3 Spannbacken blockieren die Niete und garantieren einen perfekten Halt.
- Einstellbares Mundstück zum Ziehen der Niete von 2 bis 5 Armbewegungen.

 2,4÷6,4 mm
 Stahl Nieten



L 330 mm

017410450
1741U
 € 39,24
 inkl. MwSt. **€ 32,70**

Nietzange, ultrakompakt, mit Krafteinstellung



L 200 mm

 3 SPANNBACKEN:
 BESSERER HALT
 DER NIETE

017410000
1741B
 € 35,40
 inkl. MwSt. **€ 29,50**

Nietzange, komplett mit vier auswechselbaren Mundstücken für Niete

 2,4÷5 mm
 Stahl Nieten



L 250 mm

017400101
1740A
 € 105,36
 inkl. MwSt. **€ 87,80**

Nietzange, Kraftmodell, komplett mit fünf auswechselbaren Mundstücken für Niete



L 525 mm

017410025
1741B/C5
 € 112,32
 inkl. MwSt. **€ 93,60**

Sortiment mit Nietzange Art. 1741B und 700 Aluminiumnieten, im Blechkasten



415x155x60 mm

| N. | Ø (mm) | L (mm) |
|-----|--------|--------|
| 200 | 3,0 | 6 |
| 200 | 3,2 | 8 |
| 100 | 4,0 | 10 |
| 100 | 4,0 | 12 |
| 100 | 4,8 | 12 |

017420005
1742/C4
 € 262,08
 inkl. MwSt. **€ 218,40**

Sortiment mit Nietzange und 400 Gewindeinsätzen aus Stahl, im Blechkasten



415x155x60 mm

| N. | M | Ø (mm) | L (mm) |
|-----|---|--------|--------|
| 100 | 3 | 5 | 11 |
| 100 | 4 | 6 | 11 |
| 100 | 5 | 7 | 13 |
| 100 | 6 | 9 | 17 |



017420105
1742A/C
 € 496,08
 inkl. MwSt. **€ 413,40**

Sortiment mit Nietzange und 60 Gewindeinsätzen aus Stahl, im Blechkasten

| | N. | M | Ø (mm) |
|-------------|----|----|--------|
| 1742R-A/M5 | 20 | 5 | 7 |
| 1742R-A/M6 | 20 | 6 | 9 |
| 1742R-A/M8 | 10 | 8 | 11 |
| 1742R-A/M10 | 10 | 10 | 13 |



536x310x80 mm

014790603
1479ML/S3
 € 9,36
 inkl. MwSt. **€ 7,80**

Satz mit 3 Multifunktions-Abziehhebel aus Kunststoffmaterial



004370003
437P
 € 40,20
 inkl. MwSt. **€ 33,50**

Gewindefräser, zur Wiederherstellung von Innen- und Außengewinden, rechts- und linksläufig
 P 0,80÷3,00 mm



017490010
1749A
 € 36,12
 inkl. MwSt. **€ 30,10**

Pistole für Dichtungsmasse, Profi-Modell, Aluminiumrohr



017500500
1750
 € 35,64
 inkl. MwSt. **€ 29,70**

Hebelfettpressen



550 BAR

017500003
1750M3
 € 24,84
 inkl. MwSt. **€ 20,70**

Mini-Fettpresse mit 3 Düsen

- Praktisch und kompakt!
- Mit drei auswechselbaren Düsen: 0.7 - 1.0 - 1.4 mm
 - Besonders geeignet zur Schmierung von Druckluftwerkzeugen
 - Nutzbar mit losem Fett



85 cc

017580033
1758B-1,6
 € 36,72
 inkl. MwSt. **€ 30,60**

Trichter mit Rückschlagventil, 1600 ml, mit Schnellkupplungen

Schnellkupplungen für Fahrzeuge der VAG Gruppe



NEU

017580030
1758B
 € 31,32
 inkl. MwSt. **€ 26,10**

Trichter mit Rückschlagventil mit Schnellkupplungen

Besonders geeignet für Fahrzeuge der Gruppe VAG



018980930
1898/M € 13,80 inkl. MwSt. € 11,50

Druckzerstäuber mit 2-l-Tank

- Verstellbare Düse für Linear- oder Sprühstrahl
- Messskala: 0,5 l - 1 l - 1,5 l - 2 l
- Verriegelungshebel für kontinuierlichen Strahl
- Nicht verwendbar mit Kohlenwasserstoffen

NEU



1758R
Gefäße für Flüssigkeiten



| | L | Art-Nr. | € |
|----------------|---|-----------|------------------------------------|
| 1758R/3 | 3 | 017580203 | € 15,12 inkl. MwSt. € 12,60 |
| 1758R/5 | 5 | 017580205 | € 18,60 inkl. MwSt. € 15,50 |

018780008
1878 8 € 13,80 inkl. MwSt. € 11,50

Flüssigkeits-Auffangbehälter

- Höhe geeignet für Motorräder
- Maximales Fassungsvermögen: 8 l



8 L

| Liter | H mm |
|----------|------|
| 8 | 110 |

017560615
1756G € 110,04 inkl. MwSt. € 91,70

Dieselspritze Fassungsvermögen 1,5 l

Verwendbar für:

- Befüllen Dieselfilter
- Befüllen Tank Cerina Dieseladditiv

Im Satz inbegriffen:

- 2 Leitungen mit Schnellanschlüssen für Dieselleitungsverbindung
- 2 Steck-Schnellanschlüsse aus Metall
- 1 konischer Adapter für Gummileitungen



1500 ml

017560502
1756C € 29,28 inkl. MwSt. € 24,40

Ölspritze 200 ml aus Polypropylen

- Auch für Bremsflüssigkeit geeignet
- Betriebstemperatur von 0 - 50 °C
- NICHT geeignet für Kraftstoffe
- Doppelte Dichtung aus EPDM



200 ml



017560515
1756D € 66,36 inkl. MwSt. € 55,30

Ölspritze 1500 ml aus Polypropylen

- Doppelte Dichtung aus NBR
- Betriebstemperatur von 0 - 50 °C
- NICHT geeignet für Kraftstoffe



1500 ml



014930077
1493H
 € 25,56
 inkl. MwSt. **€ 21,30**

38" 12"

Selbstspannender Ölfilterschlüssel, rechts- und linksgängig, 3-armig



| Ø mm | H mm |
|--------|------|
| 72÷127 | 62 |

014970190
1497BS
 € 21,12
 inkl. MwSt. **€ 17,60**

NEU

Zange mit geraden, dünnen Backen zum Aus-/Abziehen von Relais und Sicherungen

Die langen und äußerst dünnen Backen ermöglichen das Aus-/Abziehen von Relais und Sicherungen in engen Räumen

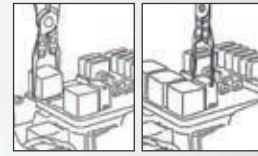

| L mm | L1 mm | A mm |
|------|-------|------|
| 230 | 45 | 14 |



009600261
960VTC
 € 252,72
 inkl. MwSt. **€ 210,60**

Prüfgerät für Zylinderdichtigkeit an Benzinmotoren

Nach dem Einführen von Druckluft in den Zylinder kann anhand des Manometers überprüft werden, ob die Kompression eventuell nachlässt

Mitgelieferte Fittings:
 M10 - M12 - M14 - M14 lang



2,3 kg

373x295x71 mm

NEU

011050250
1105/C10T
 € 147,48
 inkl. MwSt. **€ 122,90**

Sortiment mit 10 Locheisen, mit Ø 3 bis 20 mm und 1 Betätigungswerkzeug



135x92x32 mm

015310107
1531/C7
 € 643,56
 inkl. MwSt. **€ 536,30**

Satz zum Entfernen des Innenrings des Radlagers aus der Nabe

Abmessungen:

- 1 Zange Ø 40÷45 mm
- 1 Zange Ø 45÷51 mm
- 1 Zange Ø 50÷55 mm
- 1 Zange Ø 55÷61 mm

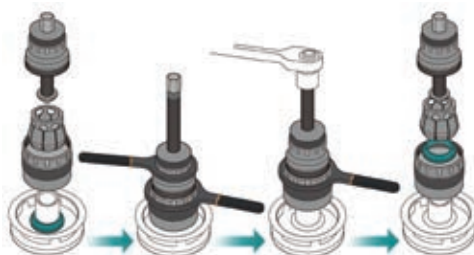

390x315x96 mm



4,3 kg



1860BH

*Inverterschweißgerät mit Gleichstromausgang (DC) zum MMA-Schweißen mit Rutil-, basischen und Edelstahl-Elektroden
Kompakt und transportfreundlich*

NEU



Delivered with 16mm² cables



Arcforce-, Hotstart-, Anti-Sticking- und Thermostatfunktionen



018600121
1860BH/120A
€ 299,52 inkl. MwSt. **€ 249,60**

018600161
1860BH/160A
€ 386,16 inkl. MwSt. **€ 321,80**

018600201
1860BH/200A
€ 428,28 inkl. MwSt. **€ 356,90**

| | | | |
|------------------------|---|---|---|
| Regelstrom | 10÷120A | 10÷160A | 10÷200A |
| Versorgungsspannung | 1x230V | 1x230V | 1x230V |
| Nutzungsfaktor (40 °C) | 25% - 120 A 50% - 80 A 100% - 60 A | 25% - 160 A 60% - 100 A 100% - 80 A | 25% - 200 A 60% - 130 A 100% - 100 A |
| Schutzart | IP22S | IP22S | IP22S |
| Verwendbare Elektroden | Ø 1.6 - 3.2 mm Rutil, basisch, Edelstahl, Guss usw. | Ø 1.6 - 4 mm Rutil, basisch, Edelstahl, Guss usw. | Ø 1.6 - 4 mm Rutil, basisch, Edelstahl, Guss usw. |
| Abmessungen | 290x120x210 mm | 290x120x210 mm | 290x120x210 mm |
| Gewicht | 3,5 kg | 3,7 kg | 3,9 kg |

018270200
1827F € 126,12
 inkl. MwSt. **€ 105,10**

Butangas-LötKolben

- 35 g Behälter
- Drei auswechselbare Düsen 550 °C; 1000 °C und 1300 °C
- Geliefert mit Ständer in Hartschalenkoffer



Auffüllung durch handelsübliches Butan Gas, separat erhältlich!



**ZUM ANWÄRMEN
 VON KUNSTSTOFF
 UND METALLTEILEN**

070420001
7042LCD € 153,24
 inkl. MwSt. **€ 127,70**

LCD-Schweißmaske mit automatischer Verdunkelung

für Elektrodenschweißen, MIG/MAG; TIG und Plasmaschweißen. Stromversorgung mit Solarzellen und Lithium-Batterien für eine hervorragende Leistungsdauer des LCD-Filters.

- Sichtfeld 98x43 mm
- Verdunklungsstufe DIN 9-13 mit Außenverstellung
- UV/IR-Schutz
- Verdunklungszeit 1/25000 s
- Aufhellzeit 0,25-1s
- Empfindlichkeit und Verzug der Verdunkelung einstellbar
- Automatisches Ein- und Ausschalten
- Optimierte Form für ein problemloses Atmen bei abgesenktem Schutzschild
- Schleifmodus



070420101
7042LCD/RV € 2,64
 inkl. MwSt. **€ 2,20**

Kratzschutzglas für Art. 7042LCD

070420102
7042LCD/RV-INT € 2,40
 inkl. MwSt. **€ 2,00**

Kratzschutzglas für Art. 7042LCD

962

Montierhebel



| L mm | A mm | Art-Nr. | € |
|------|------|-----------|---------------------------------------|
| 300 | 21 | 009620003 | € 20,28 inkl. MwSt. € 16,90 |
| 400 | 25 | 009620004 | € 23,88 inkl. MwSt. € 19,90 |
| 500 | 27 | 009620005 | € 32,04 inkl. MwSt. € 26,70 |
| 600 | 27 | 009620006 | € 41,04 inkl. MwSt. € 34,20 |

009630001
963 € 31,56
 inkl. MwSt. **€ 26,30** L mm 400

Hebeleisen, gerade



009640001
964 € 28,56
 inkl. MwSt. **€ 23,80** L mm 400

Hebeleisen, gebogen



009880104
988/K4 € 23,04
 inkl. MwSt. **€ 19,20**

Meißelsatz, 4-teilig, aus kratzfestem Kunststoff

- Besonders geeignet zum Entfernen von Wuchtgewichten an Leichtmetallfelgen
- Mit drei Schneidkanten für einen vielseitigen Gebrauch



019500078

1950BZK

€ 290,16
inkl. MwSt.

€ 241,80

NEU



Reifenwulstsitzer

- Dank dem Nebengriff mit Druckknopf wird das Werkzeug beim Gebrauch immer in der Hand gehalten
- Tankinhalt: 18 l
- Betriebsdruck: 3-8 bar
- Höchstdruck Tank: 16 bar
- Sicherheitsüberdruckventil
- Manometer mit Messskala
- Stutzen aus Kunststoff, um Reifenbeschädigungen zu vermeiden



**TANKINHALT:
18 L**



660 mm
290 mm
440 mm

5,3 kg

030350100

3035

€ 781,44
inkl. MwSt.

€ 651,20

Reifenwagen

- Zum mühelosen Transport von Reifen mit Durchmesser bis zu 980 mm
- Der robuste Rahmen ermöglicht das einfache Handling der Reifen, ohne deren Gewicht zu tragen
- Verwendbar als Ablagefläche, aufgrund der waagrecht arretierten Position
- 2 Räder Ø 260 mm
- 2 Räder Ø 125 mm
- Max. tragbare Höhe 1,60 m
- Max. Tragfähigkeit 200 kg
- In 2 Positionen arretierbare Gabeln: erste Position max. Öffnung 880 mm zweite Position max. Öffnung 980 mm



**kg
200**



5 mm

030360063

3036

€ 105,36
inkl. MwSt.

€ 87,80

Grundgestell für Radrangierhilfe

Nicht markierende Gummiräder



**kg
150**



Ø 630 mm

004370550

437U/09

€ 292,56
inkl. MwSt.

€ 243,80

Werkzeugsortiment zur Behebung von Gewindebeschädigungen

M5X0,8
M6X1,0
M8X1,25
M10X1,5
M12X1,75



370x230x55 mm

014790001

1479

€ 21,60
inkl. MwSt.

€ 18,00

Spezialwerkzeug zum Entfernen von Befestigungsclips



014810200

1481PL/S3

€ 63,96
inkl. MwSt.

€ 53,30

Satz mit 3 Kunststoffzangen für Leitungs- und Muffenverschlüsse



1481PL/A



1481PL/B



1481PL/C

| | Ø mm |
|-----------------|-------|
| 1481PL-A | 8÷15 |
| 1481PL-B | 15÷25 |
| 1481PL-C | 25÷45 |



014380011

1438 EVO

€ 203,64
inkl. MwSt.

€ 169,70

Universalsatz für Kupplungszentrierung

Der Satz umfasst:

- Zentrierhülse auf Schwungrad
ø 10-12-14-15-16-17-19-25-27-30 mm
- 1 Zentrierer-Kupplungsdeckel
- 2 Zentrierkegel-Kupplungsscheibe
- 3 Gewinde-Führungsbolzen
- 2 Dehnzentrierer
ø 15÷19 mm
ø 20÷27 mm



KOMPONENTEN VOLLSTÄNDIG AUS METALL

290x200x60 mm

014970200

1497/C23

€ 191,16
inkl. MwSt.

€ 159,30

Werkzeugsortiment, 23teilig, für Entriegelung elektrische Steckverbinder



440x250x70 mm

1712E

Magnetheber, flexibel



| | L (mm) | D (mm) | F (kg) | | € |
|----------------|--------|--------|--------|-----------|---------------------------------------|
| 1712E/1 | 420 | 7,5 | 0,5 | 017120011 | € 26,64 inkl. MwSt. € 22,20 |
| 1712E/2 | 530 | 7,5 | 1,8 | 017120012 | € 33,84 inkl. MwSt. € 28,20 |

1488-1488L

Ölfilterschlüssel
mit Doppelkette
und Gelenk

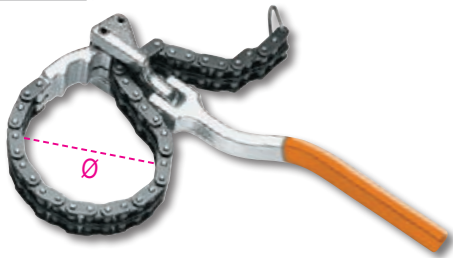

| | ∅ mm | | € |
|-------|--------|-----------|---------------------------------------|
| 1488 | 60÷110 | 014880001 | € 77,52 inkl. MwSt. € 64,60 |
| 1488L | 60÷160 | 014880050 | € 85,80 inkl. MwSt. € 71,50 |

1490

Spannschlüssel
für Ölfiltergehäuse



| | ∅ max mm | | € |
|--------|----------|-----------|---------------------------------------|
| 1490/1 | 160 | 014900001 | € 31,56 inkl. MwSt. € 26,30 |
| 1490/2 | 240 | 014900002 | € 33,96 inkl. MwSt. € 28,30 |

015560101

1556/1A

€ 198,48
inkl. MwSt.

€ 165,40

Federspanner

13 mm

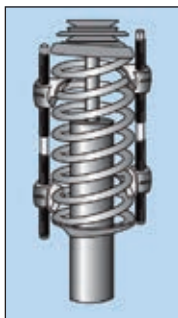

min L Max
mm
65÷200

014900201

1490F

€ 24,36
inkl. MwSt.

€ 20,30

Spannschlüssel
für Filtergehäuse



∅ Max: 200 mm

014910001

1491

€ 40,56
inkl. MwSt.

€ 33,80

Spannschlüssel
für Ölfiltergehäuse

∅ 65÷110 mm



1500

Universal-Abzieher
mit zwei Armen

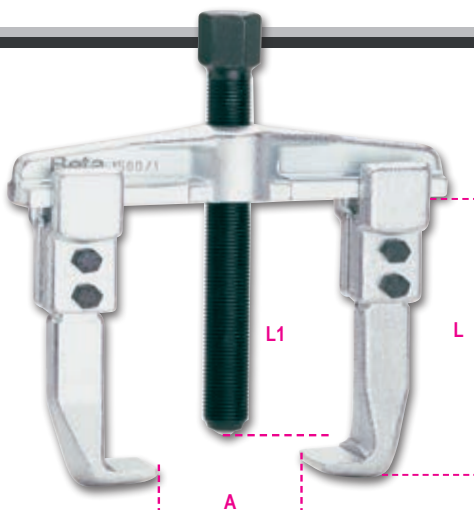
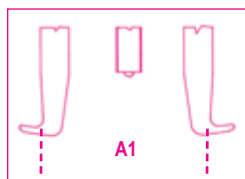

| | A min÷Max mm | A1 min÷Max mm | L mm | L1 mm | ∅ mm | Belastung Max kg | | kg | | € |
|--------|--------------|---------------|------|-------|------|------------------|-----|-----------|---|---|
| 1500/1 | 25÷80 | 70÷130 | 100 | 135 | 17 | 4500 | 0,9 | 015000301 | € 76,08 inkl. MwSt. € 63,40 | |
| 1500/2 | 25÷130 | 80÷180 | 100 | 135 | 17 | 4500 | 1,1 | 015000302 | € 77,28 inkl. MwSt. € 64,40 | |
| 1500/3 | 50÷160 | 105÷220 | 150 | 210 | 22 | 6000 | 2,8 | 015000303 | € 128,76 inkl. MwSt. € 107,30 | |
| 1500/4 | 60÷200 | 120÷270 | 150 | 210 | 22 | 6000 | 3,1 | 015000304 | € 170,16 inkl. MwSt. € 141,80 | |

NEU



018990030

1899SI

€ 4.008,00
inkl. MwSt. **€ 3.340,00**

2-in-1-Gerät für die Reinigung der Injektoren und des Ansaugkrümmers bzw. Saugrohrs

Mittels der Verwendung von entsprechenden Reinigungsmitteln können die Injektoren und Ansaugkrümmer/Saugrohre in Benzin- und Dieselmotoren einer regelmäßigen Reinigung unterzogen werden, bei der die Kohlenstoffablagerungen und Verbrennungsrückstände beseitigt werden

Technische Eigenschaften:

- Betriebsspannung: 12 V
- 2 Versorgungsrohre mit Schnellanschlüssen
- 2 Behälter (Fassungsvermögen: je 1 l)



270 mm
420 mm
385 mm



1895



Ultraschall-Reinigungswanne

- Durch das Aufheizen der Flüssigkeit und dank der Wirkung des Ultraschalls wird eine wirksame Reinigung der Ersatzteile und Metallteile allgemein (Injektoren, Vergaser, Ventile usw.) ermöglicht
- Digitaldisplay mit Einstellung der Temperatur und der Reinigungszeit
- Doppelte Waschfunktion: "soft" und "normal"
- Für eine sorgfältigere Reinigung speziell für Ultraschallwannen geeignete nicht schaumbildende Reinigungsmittel hinzufügen



1895 6 1895 13 1895 27

| Fassungsvermögen/Wanne | 6 Liter | 13 Liter | 27 Liter |
|------------------------|----------------|----------------|----------------|
| Ablassventil | ✓ | ✓ | ✓ |
| Leistung | 150 Watt | 300 Watt | 500 Watt |
| Heizleistung | 300 Watt | 400 Watt | 500 Watt |
| Temperatureinstellung | 0÷80°C | 0÷80°C | 0÷80°C |
| Washzeiteinstellung | 0-99 Minuten | 0-99 Minuten | 0-99 Minuten |
| Frequenz | 40 kHz | 40 kHz | 40 kHz |
| Spannungsversorgung | 220/230V | 220/230V | 220/230V |
| Abmessungen | 330x180x310 mm | 350x325x320 mm | 530x330x380 mm |

018950060

1895 6

€ 577,20
inkl. MwSt. **€ 481,00**

018950130

1895 13

€ 888,00
inkl. MwSt. **€ 740,00**

018950270

1895 27

€ 1.233,60
inkl. MwSt. **€ 1.028,00**

098810010

9881U

€ 29,40
inkl. MwSt. **€ 24,50**

Alkalischer Industriereiniger für Ultraschallwanne



098820010

9882R

€ 35,76
inkl. MwSt. **€ 29,80**

Selektiver Rostlöser auf Wasserbasis



HYDRAULISCHE PRESSE



| | | | |
|---|------|------|------|
| Maximale Kapazität | 20 t | 30 t | 50 t |
| Manuelle Pumpe | ✓ | ✓ | ✓ |
| Beweglicher Kolben | ✓ | ✓ | ✓ |
| Hydraulische Sicherheit bei Überlastung | ✓ | ✓ | ✓ |
| Messgerät | ✓ | ✓ | ✓ |
| Satz v-förmiger Prismen | ✓ | ✓ | ✓ |
| Hebevorrichtung | X | X | ✓ |

030280020
3028 20
€ 1.305,60 inkl. MwSt. **€ 1.088,00**

030280030
3028 30
€ 1.818,00 inkl. MwSt. **€ 1.515,00**

Hydraulische Presse mit beweglichem Kolben

- Max. Tragfähigkeit: 20 t
- Manuell höhenverstellbare Auflageebene
- Beweglicher Kolben

Hydraulische Presse mit beweglichem Kolben

- Max. Tragfähigkeit: 30 t
- Manuell höhenverstellbare Auflageebene
- Beweglicher Kolben

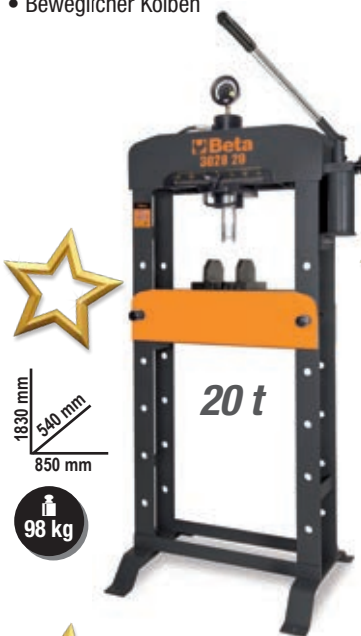

030280050
3028 50
€ 3.180,00 inkl. MwSt. **€ 2.650,00**

Hydraulische Presse mit beweglichem Kolben und Seilwinde

- Max. Tragfähigkeit: 50 t
- Manuell höhenverstellbare Auflageebene
- Beweglicher Kolben

030290020
3029/2T
€ 354,08 inkl. MwSt. **€ 295,00**

Abgeflachter hydraulischer Heber 2 Tonnen mit 4 Rädern

- Schnellvorschubpedal
- Stahlstruktur und Nylon-Räder
- Mindesthöhe 75 mm



| H min-Max mm | L mm | L1 mm |
|--------------|------|-------|
| 75÷500 | 720 | 290 |



030330130
3033E/3T
€ 360,36 inkl. MwSt. **€ 300,30**

Hydraulischer Heber, 3 Tonnen

- Gesteuerte Absenkgeschwindigkeit
- Nylon-Räder

| H min-Max mm | L mm | L1 mm |
|--------------|------|-------|
| 95÷515 | 700 | 370 |



030030150
3003PRO
 € 274,80
 inkl. MwSt. **€ 229,00**

Montageroller aus stoßfestem Kunststoff

- Ergonomisches Kopfstützenkissen
- Weicher Schutz für Rücken
- 2 Laufrollen, 178 mm, mit Doppelkugellager, die die Verwendung auch auf unebenem Untergrund sowie das Überrollen von Rohren/Kabeln ermöglichen
- 1 Lenkrolle
- Zweifache Höhenverstellung vom Boden: 38 mm oder 76 mm
- 2 tragbare LED-Lampen, 250 Lumen, mit Befestigungsmagneten
- Tragfähigkeit: 200 kg
- Gewicht: 7,7 kg

TRAGFÄHIG UND ERGONOMISCH



DOPPEL-LED-LAMPE MIT BEFESTIGUNGSMAGNET

030030152
3003PRO/PM
 € 8,16
 inkl. MwSt. **€ 6,80**

Runde Kleinteileschale, magnetisch, für Montageroller Art. 3003PRO

Durch Anbringen an der Radfelge des Montagerollers können die Kleinteile während der Reparatur-Eingriffe aufbewahrt werden

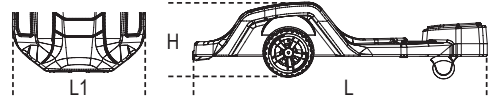

| H min mm | H Max mm | L mm | L1 mm |
|----------|----------|------|-------|
| 170 | 230 | 1040 | 570 |



030030100
3003C
 € 208,32
 inkl. MwSt. **€ 173,60**

Montageroller aus stoßfestem Kunststoff

- Ausgestattet mit:
- Kissen für den Kopf- und Lendenbereich mit Carbon Look Verkleidung
 - Obere Plättchen aus Metall für die Befestigung von Magnet-Zubehör
 - 6 Laufrollen aus Gummi mit Durchmesser 79 mm
 - Max. Tragfähigkeit. 120 kg



030030001
3003
 € 77,28
 inkl. MwSt. **€ 64,40**

Montageroller aus stoßfestem Kunststoff

- Ø Räder: 76 mm



030020001
3002
 € 100,68
 inkl. MwSt. **€ 83,90**

Montageroller und Sitz

- Stahlstruktur
- PVC-Überzug mit Schaumgummipolsterung
- Mit schneller Verstellmöglichkeit: Montagelelie oder Montagesitz



3010/T

Unterstell Böcke



| | Max kg | H min mm | H Max mm | Art-Nr. | € |
|----------|--------|----------|----------|-----------|---|
| 3010/T3 | 3000 | 285 | 430 | 030100003 | € 108,12 inkl. MwSt. € 90,10 |
| 3010/T6 | 6000 | 400 | 580 | 030100006 | € 159,12 inkl. MwSt. € 132,60 |
| 3010/T10 | 10000 | 471 | 735 | 030100010 | € 276,12 inkl. MwSt. € 230,10 |

030250001

3025

€ 1.656,00
inkl. MwSt. **€ 1.380,00**

Clappbarer hydraulischer Kran mit doppeltwirkender Pumpe

- Der klappbare Aufbau reduziert den Platzbedarf auf ein Minimum
- Mit UL-Sicherheitsventil und verchromtem Kolben
- Überwachung der Absenkgeschwindigkeit
- Nylon-Räder
- Max. Höhe: 2400 mm

• Abmessungen:
1560 x 1000 mm



1650 mm
1000 mm
1650 mm



018770008

1877

€ 588,36
inkl. MwSt. **€ 490,30**

Altöl-Auffangbehälter, auf Rädern, mit 90 l Tank

- Füllstandanzeige
- Trichter mit großem Durchmesser und Gitter, Kapazität 12 l
- Pneumatische Tankentleerung durch 1,8-m Schlauch
- Werkzeugablagefläche



030230050

3023

€ 194,28
inkl. MwSt. **€ 161,90**

Halter für Getriebeheber mit Schraubeneinstellung



| H min-Max mm | Ø mm |
|--------------|------|
| 1350÷2030 | 300 |

MAX. TRAGFÄHIGKEIT:
350 kg



3050/600



Elektrohydraulische Motorrad-Hebebühne 600 kg

- Elektrische, mechanische und hydraulische Sicherheitsvorrichtungen
- Tragfähigkeit: 600 kg
- Integriertes elektrohydraulisches Steuergerät: 230V - 50 Hz
- Hydraulikpumpe
- Geregelte Absenkgeschwindigkeit
- Sicherheitsventil mit Ölflusssperre bei unabsichtlichen Durchschneiden der Leitung
- Steuertastentafel
- Zertifiziert c e TÜV-Zulassung

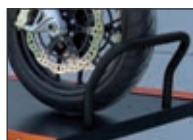

| H min-Max mm | L mm |
|--------------|------|
| 185÷1110 | 2100 |

| Ral 2011 | Ral 7016 | Ral 3000 |
|-----------|-----------|-----------|
| 030500201 | 030500202 | 030500203 |

€ 4.706,40
inkl. MwSt. **€ 3.922,00**

007200483 € 73,92 € 61,60 12"

720TX/C6

Kraftsteckschlüsselsatz Torx® 6-teilig

○ T30-T40-T45-T50-T55-T60



≡ 275x120x65 mm

007200653 € 23,88 € 19,90 12"

720LC/C3

Kraftsteckschlüsselsatz, 3-teilig mit Polymereinsätzen für Radmuttern, in Kunststoff-Kassette verpackt

○ 17 - 19 - 21 mm
L = 85 mm

SPEZIELL FÜR ALUFELGEN



≡ 148x132x44 mm

007200646 € 76,80 € 64,00 12"

720LC/PM5

Kraftsteckschlüsselsatz, 5-teilig, mit farbigen Polymereinsätzen, für Radmuttern, Außenvierkant 1/2", mit Magnetführung

VERWENDBAR AN HEBEBÜHNEN



007200910 € 57,60 € 48,00 12"

720/C6

Kraftsteckschlüsselsatz 6-teilig In Blechkassette

○ 13-14-17-19-22-24 mm



≡ 195x80x55 mm

007200633 € 17,28 € 14,40 **NEU**

720FRD

Kraftsteckschlüssel für Ford-Radmuttern mit beschädigter Aluminiumabdeckung

Unerlässlich bei beschädigten Mutterspitzen, die durch Schlagschrauber verursacht wurden.

007200525 € 90,60 € 75,50 12"

720ME/C8

8 Sechskant-Steckschlüssel für Maschineneinsatz

○ 5-6-8-10-12-14-17-19 mm



≡ 270x120x45 mm

007200753 € 57,60 € 48,00 12"

720LCL/C3

Kraftsteckschlüsselsatz, 3-teilig, farbig, mit Polymereinsätzen für Radmuttern, lange Ausführung, in Kunststoff-Kassette verpackt

○ 17-19-21 mm
L = 150 mm

SPEZIELL FÜR ALUFELGEN



≡ 210x50x150 mm

007200904 € 246,72 € 205,60 12"

720/C24

Kraftsteckschlüsselsatz, 24-teilig, Innenvierkant 1/2" phosphatiert, in Blechkassette

○ 13-14-17-19-22-24 mm



Stück / Beschreibung

15 10-12-13-14-15-16-17-18
19-21-22-24-27-30-32 mm
6 13-17-19-21-22-24 mm
3 17-19-21 mm

Beta N.

720
720L
720LC

≡ 420x185x60 mm

12"



L

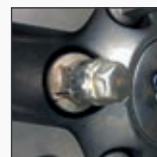

| mm | L mm |
|-----------|------|
| 18,5÷19,5 | 63 |

007200912 € 109,68 € 91,40 12"

Kraftsteckschlüsselsatz 12-teilig
In Blechkassette

○ 10-11-12-13-14-17-19-22-24-27-30-32 mm



195x80x55 mm

007280910 € 202,32 € 168,60 3/4"

Kraftsteckschlüsselsatz 12-teilig
In Blechkassette

○ 17-19-22-24-27-30-32-36-41-46 mm



275x120x65 mm

019270030 € 215,76 € 179,80 12"

Kompakter, umschaltbarer Schlagschrauber

- Einfacher Schlagmechanismus
- Sehr kompakt und leistungsstark
- Einhändig bedienbarer Umschaltknopf
- 3 justierbare An- und Abschraubpositionen
- Abgas durch Handgriff
- Balance-Haken

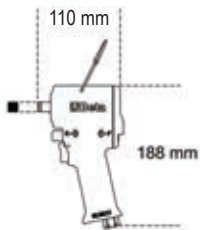

| | | |
|----------------------------------|---------|-----------|
| Drehzahl im Leerlauf | U/min | 10.000 |
| Einfacher Schlagmechanismus | | |
| Max. Drehmoment | Nm | 770 |
| Bolzen-Ø | Cl 8.8 | M22●34 mm |
| Bolzen-Ø | Cl 12.9 | M18●27 mm |
| Luftanschluss | GAS | 1/4" |
| Betriebsdruck | bar | 6,2 |
| Innen-Ø Luftschlauch | mm | 10 |
| Durchschnittlicher Luftverbrauch | l/min | 122 |

019000085 € 198,00 € 165,00 1900M 8X15

Automatischer Schlauchaufroller mit Feder

Gehäuse aus schlagfestem Kunststoff, für Luft und Wasser

- Max. Betriebsdruck: 15 bar
- PUR-Druckluftgewebeslauch
- Polypropylen-Gehäuse
- Automatische Vorrichtung zum Stopp des Schlauchaufzugs auf der gewünschten Länge
- Abnehmbarer Klick-Mechanismus (Schlauch immer in Zugrichtung)
- Wasserbetriebstemperatur: -5 °C ÷ +50 °C
- Inkl. Bügel, 180° schwenkbar, und Schnellkupplungshalterung



| | |
|----------------------|-------------|
| Luftanschluss | 1/4" GAS |
| Schlauchlänge | 15 m |
| Betriebsdruck | 15 bar |
| Innen-Ø Luftschlauch | 8x12 bar |
| Material Schlauch | Polyurethan |

019240030 € 239,40 € 199,50 3/8"

Kompakter, umschaltbarer Schlagschrauber

- Einfacher Schlagmechanismus
- Sehr kompakt und leistungsstark
- Einhändig bedienbarer Umschaltknopf
- 3 justierbare An- und Abschraubpositionen
- Abgas durch Handgriff
- Balance-Haken

| | | |
|----------------------------------|---------|-----------|
| Drehzahl im Leerlauf | U/min | 9.000 |
| Schlagmechanismus | | Einfach |
| Max. Drehmoment | Nm | 515 |
| Bolzen-Ø | Cl 8.8 | M16●24 mm |
| Bolzen-Ø | Cl 12.9 | M14●21 mm |
| Luftanschluss | GAS | 1/4" |
| Betriebsdruck | bar | 6,2 |
| Innen-Ø Luftschlauch | mm | 10 |
| Durchschnittlicher Luftverbrauch | l/min | 122 |

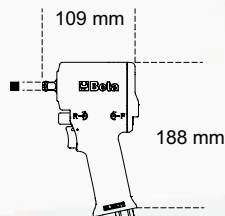

Der Schlagschrauber Beta 1924XM garantiert hohe Leistungen trotz seiner superkompakten Abmessungen. Zudem kann unter 3 unterschiedlichen Einschraub-Leistungsstufen für eine optimale Regulierung je nach den Anwendungsansprüchen gewählt werden.



NEU

019270008
1927P

€ 274,80
inkl. MwSt. € 229,00

12"

Schlagschrauber mit Rechts- und Linkslauf aus Verbundwerkstoff

- Doppelter Schlagmechanismus
- Leichtes, ausgeglichenes, benutzerfreundliches Modell
- Drehrichtungsänderung über einen Hebel
- 3-stufige Einschraubung
- Luftaustritt am Griff
- Schwingungsdämpfender Griff

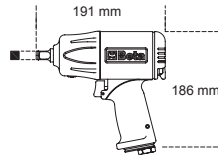

2 kg



**Extra-Stark
1750 Nm**

| | | |
|----------------------------------|---------|-----------|
| Drehzahl im Leerlauf | U/min | 7.500 |
| Schlagmechanismus | | Doppelter |
| Max. Drehmoment | Nm | 1.750 |
| Bolzen-Ø | Cl 8.8 | M24●36 mm |
| Bolzen-Ø | Cl 12.9 | M20●30 mm |
| Luftanschluss | GAS | 1/4" |
| Betriebsdruck | bar | 6,2 |
| Innen-Ø Luftschlauch | mm | 9,5 |
| Durchschnittlicher Luftverbrauch | l/min | 290 |

019270009
1927PAL

€ 479,40
inkl. MwSt. € 399,50

12"

NEU

Schlagschrauber mit Rechts- und Linkslauf aus Verbundwerkstoff

- Doppelter Schlagmechanismus
- 2" lange Antriebswelle
- Leichtes, ausgeglichenes, benutzerfreundliches Modell
- Drehrichtungsänderung über einen Hebel
- 3 justierbare An- und Abschraubpositionen
- Abgas durch Handgriff
- Schwingungsdämpfender Griff



2"

**SUPERLEISTUNGSSTARK
1750 Nm**

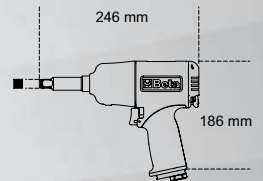

2,2 kg



| | | |
|----------------------------------|---------|-----------|
| Drehzahl im Leerlauf | U/min | 7.500 |
| Schlagmechanismus | | Doppelt |
| Max. Drehmoment | Nm | 1.750 |
| Bolzen-ø | Cl 8.8 | M24●36 mm |
| Bolzen-ø | Cl 12.9 | M20●30 mm |
| Luftanschluss | GAS | 1/4" |
| Betriebsdruck | bar | 6,2 |
| Innen-Ø Luftschlauch | mm | 10 |
| Durchschnittlicher Luftverbrauch | l/min | 290 |

019270007
1927GD

€ 280,80
inkl. MwSt. € 234,00

12"

Schlagschrauber mit Rechts- und Linkslauf aus Verbundwerkstoff

- Doppelter Schlagmechanismus
- Leichtes, ausgeglichenes, benutzerfreundliches Modell
- Hohes Drehmoment
- Drehrichtungsänderung über einen Hebel
- 3-stufige Einschraubung
- Luftaustritt am Griff
- Gedämpft

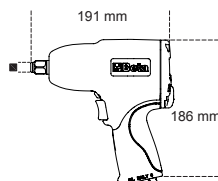

2,3 kg

1020 Nm

| | | |
|----------------------------------|---------|-----------|
| Drehzahl im Leerlauf | U/min | 7000 |
| Schlagmechanismus | | Doppelter |
| Max. Drehmoment | Nm | 1.020 |
| Bolzen-Ø | Cl 8.8 | M22●34mm |
| Bolzen-Ø | Cl 12.9 | M18●27mm |
| Luftanschluss | GAS | 1/4" |
| Betriebsdruck | bar | 6,2 |
| Innen-Ø Luftschlauch | mm | 10 |
| Durchschnittlicher Luftverbrauch | l/min | 130 |

019280007
1928CD

€ 791,88
inkl. MwSt. € 659,90

3/4"

Schlagschrauber mit Rechts- und Linkslauf aus Verbundwerkstoff

- Doppelter Schlagmechanismus
- Ausgezeichnetes Verhältnis Gewicht/Leistung
- Drehrichtungsänderung über einen Hebel
- 3-stufige Einschraubung
- Luftaustritt am Griff
- Gedämpft

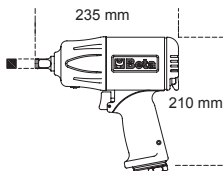

| | | |
|----------------------------------|---------|-----------|
| Drehzahl im Leerlauf | U/min | 4.500 |
| Schlagmechanismus | | Doppelter |
| Max. Drehmoment | Nm | 1.800 |
| Bolzen-Ø | Cl 8.8 | M27●41mm |
| Bolzen-Ø | Cl 12.9 | M24●36mm |
| Luftanschluss | GAS | 3/8" |
| Betriebsdruck | Bar | 6,2 |
| Innen-Ø Luftschlauch | mm | 10 |
| Durchschnittlicher Luftverbrauch | l/min | 215 |

3,5 kg

019280030
1928XM

€ 467,88
inkl. MwSt. € 389,90

3/4"

Kompakter, umschaltbarer Schlagschrauber

- Doppelter Schlagmechanismus
- Sehr kompakt und leistungsstark
- Einhändig bedienbarer Umschaltknopf
- 3 justierbare An- und Abschraubpositionen
- Abgas durch Handgriff
- Balance-Haken



1600 Nm

| | | |
|----------------------------------|---------|-----------|
| Drehzahl im Leerlauf | U/min | 4.800 |
| Schlagmechanismus | | Doppelter |
| Max. Drehmoment | Nm | 1600 |
| Bolzen-Ø | Cl 8.8 | M27●41mm |
| Bolzen-Ø | Cl 12.9 | M24●36mm |
| Luftanschluss | GAS | 3/8" |
| Betriebsdruck | bar | 6,2 |
| Innen-Ø Luftschlauch | mm | 10 |
| Durchschnittlicher Luftverbrauch | l/min | 175 |

2,9 kg

019300032
1930PA

€ 861,12
inkl. MwSt. € 717,60

1"

Schlagschrauber mit Rechts- und Linkslauf

- Doppelter Schlagmechanismus
- Seitengriff
- Drehrichtungsänderung über einen Hebel
- 3-stufige Ausschraubung
- Luftaustritt am Griff

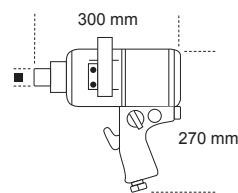
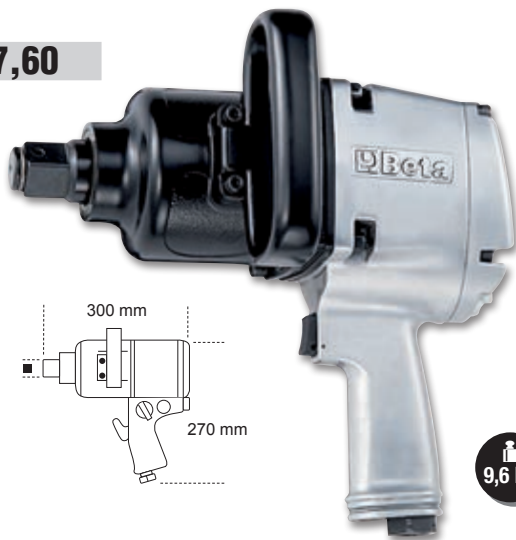

| | | |
|----------------------------------|---------|-----------|
| Drehzahl im Leerlauf | U/min | 3.500 |
| Schlagmechanismus | | Doppelter |
| Max. Drehmoment | Nm | 2445 |
| Bolzen-Ø | Cl 8.8 | M36●55mm |
| Bolzen-Ø | Cl 12.9 | M30●46mm |
| Luftanschluss | GAS | 1/2" |
| Betriebsdruck | Bar | 6,2 |
| Innen-Ø Luftschlauch | mm | 13 |
| Durchschnittlicher Luftverbrauch | l/min | 350 |

9,6 kg

019300030
1930LH

€ 989,88
inkl. MwSt. € 824,90

1"

Schlagschrauber mit Rechts-/Linkslauf

- Doppelschlagmechanismus
- 210 mm (8,3") Welle
- Griff mit neuem Design, 70° Neigung, um das Handgelenk nicht zu ermüden
- Mit zusätzlichem Seitengriff
- 3 verschiedene Leistungsstufen für Ein-/Ausdrehen
- Luftauslass nach unten, im unteren Bereich des Gehäuses



| | | |
|----------------------------------|---------|-------------|
| Drehzahl im Leerlauf | U/min | 6.000 |
| Schlagmechanismus | | Doppelter |
| Max. Drehmoment | Nm | 2.441 |
| Bolzen-Ø | Cl 8.8 | M36 ● 55 mm |
| Bolzen-Ø | Cl 12.9 | M30 ● 46 mm |
| Luftanschluss | GAS | 1/2" |
| Betriebsdruck | bar | 6,2 |
| Innen-Ø Luftschlauch | mm | 13 |
| Durchschnittlicher Luftverbrauch | l/min | 280 |

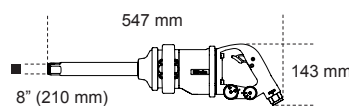

7,1 kg

019210025
1921N3

€ 187,44
inkl. MwSt. € 156,20

12"

Ratschenschrauber

- Ergonomischer Gummigriff
- Kopfschutzhaube
- Geschwindigkeitsregelung durch einen Drehgriff
- Luftaustritt hinten, einstellbar, gedämpft
- Drehbare Luftdruckkupplung

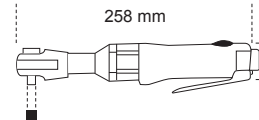

1,2 kg

| | | |
|----------------------------------|---------|----------|
| Drehzahl im Leerlauf | U/min | 150 |
| Max. Drehmoment | Nm | 68 |
| Bolzen-Ø | Cl 8.8 | M10●16mm |
| Bolzen-Ø | Cl 12.9 | M8●13mm |
| Luftanschluss | GAS | 1/4" |
| Betriebsdruck | bar | 6,2 |
| Innen-Ø Luftschlauch | mm | 10 |
| Durchschnittlicher Luftverbrauch | l/min | 140 |

019210001
1921B1

€ 212,28
inkl. MwSt. € 176,90

14"

Mini-Ratschenschrauber

- Sehr leichtes, kompaktes Modell
- Gehäuse aus Verbundwerkstoff
- Geschwindigkeitsregelung über Schraube
- Luftaustritt hinten, gedämpft

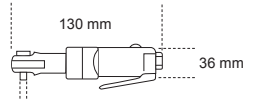

450 g

| | | |
|----------------------------------|---------|---------|
| Drehzahl im Leerlauf | U/min | 350 |
| Max. Drehmoment | Nm | 24 |
| Bolzen-Ø | Cl 8.8 | M7●11mm |
| Bolzen-Ø | Cl 12.9 | M6●10mm |
| Luftanschluss | GAS | 1/4" |
| Betriebsdruck | bar | 6,2 |
| Innen-Ø Luftschlauch | mm | 8 |
| Durchschnittlicher Luftverbrauch | l/min | 68 |

Ratschenschrauber, kompakte Ausführung

- Ergonomischer Gummigriff
- Kopfschutzhaube
- Geschwindigkeitsregelung durch einen Drehgriff
- Luftaustritt hinten, einstellbar, gedämpft
- Drehbare Luftdruckkupplung



| | | |
|----------------------------------|---------|---------|
| Drehzahl im Leerlauf | U/min | 200 |
| Max. Drehmoment | Nm | 27 |
| Bolzen-Ø | Cl 8.8 | M7●11mm |
| Bolzen-Ø | Cl 12.9 | M6●10mm |
| Luftanschluss | GAS | 1/4" |
| Betriebsdruck | bar | 6,2 |
| Innen-Ø Luftschlauch | mm | 8 |
| Durchschnittlicher Luftverbrauch | l/min | 96 |

14"

019210005
1921M1

€ 187,44
inkl. MwSt. € 156,20

38"

019210015
1921M2

€ 187,44
inkl. MwSt. € 156,20

640 g

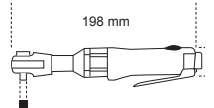

019330001
1933

€ 119,16
inkl. MwSt. € 99,30

Einhand-Stabschleifer

- Leichtes, handliches Modell
- Gehäuse und Griff aus rutschfestem Material
- Optimaler Ausgleich durch zwei Kugellager
- Geschwindigkeitsregelung durch Drehrad



380 g

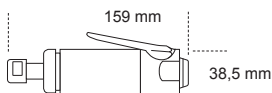

| | | |
|----------------------------------|-------|--------|
| Spannzange | mm | 3 - 6 |
| Drehzahl im Leerlauf | U/min | 25.000 |
| Motorleistung | kW | 0,20 |
| Luftanschluss | GAS | 1/4" |
| Betriebsdruck | bar | 6,2 |
| Durchschnittlicher Luftverbrauch | l/min | 230 |

019370171
1937KC

€ 222,96
inkl. MwSt. € 185,80

Exzenter Mini-Schleifer

- Geliefert mit zwei Schleiftellern Ø 50 mm und Ø 75 mm,
- Sortiment aus 10 Schleifscheiben, für jedes Maß, mit Schleifblättern mit Korngröße 400, 600, 800
- Pistolengriff
- Leistungsregler
- Mengenregler aus Messing*
- Geeignet für die Oberflächenbehandlung auf engem Raum



280x280x90 mm

| | | |
|----------------------|-------|----------|
| Drehzahl im Leerlauf | U/min | 15000 |
| Leistung | kW | 0,25 |
| Schleifscheibengröße | mm | 50 - 75 |
| Spindelgewinde | | M6 x 1,0 |
| Luftanschluss | GAS | 1/4" |
| Betriebsdruck | bar | 6,2 |
| Innen-Ø Luftschlauch | mm | 10 |
| Innen-Ø Luftschlauch | l/min | 79 |



019370011 € 658,80 inkl. MwSt. **€ 549,00**
1937M

Multifunktions-Schleifer mit 16 Zubehörteilen

- 1 Schleifrad aus Gummi, radiert Folien für Lacke (Ø 105 x 30,5 mm)
- 1 Schleifrad aus Gummi, radiert Folien für Lacke aus Wasserbasis (Ø 101 x 30,5 mm)
- 1 Rundbürste 11 mm, grob, gebogen (für Unterbodenschutz und Dichtmasse, zum Entlacken mit Sandstrahleffekt)
- 1 Rundbürste 23 mm, grob, gebogen (für Unterbodenschutz und Dichtmasse, zum Entlacken mit Sandstrahleffekt)
- 1 Rundbürste 11 mm, fein, gerade (für Lacke, Anhaftungen und Rost, Sandstrahleffekt)
- 1 Rundbürste 23 mm, fein, gerade (für Lacke, Anhaftungen und Rost, Sandstrahleffekt)
- 6 Schleifvliescheiben
- 1 Adapter für Rundbürsten 11 mm
- 1 Adapter für Gummiräder und Rundbürsten 23 mm
- 1 Adapter für Einzel-Eliminatorscheibe
- 1 Adapter für Doppel-Eliminatorscheibe



4,6 kg

| | | |
|----------------------------------|-------|-------|
| Drehzahl im Leerlauf | U/min | 3.500 |
| Betriebsdruck | bar | 6,2 |
| Durchschnittlicher Luftverbrauch | l/min | 113 |
| Innen-Ø Luftschlauch | mm | 10 |
| Gewicht Schleifer | kg | 1,5 |
| Gewicht Kit | kg | 4,6 |

458x495x116 mm

019440011 € 280,80 inkl. MwSt. **€ 234,00**
1944A

Axial-Nadelentroster

- Mögliche Einstellung des Heraustretens der Nadeln durch Veränderung der Rohrstellung
- Geeignet zum Entfernen von Rost und Lacken
- Das axialförmige Design ermöglicht das Arbeiten auf engem Raum
- Ausgestattet mit 19 Nadeln (Ø 3 mm)
- Mögliche Montage eines 28-Nadelsatzes (Ø 2 mm)



| | | |
|----------------------------------|-------|-------|
| Schlagzahl/Min. | BPM | 3.800 |
| Kolbenhub | mm | 33 |
| Anzahl der Nadeln | mm | 19 |
| Nadel-Ø | mm | 3 |
| Luftanschluss | GAS | 1/4" |
| Betriebsdruck | bar | 6,2 |
| Innen-Ø Luftschlauch | mm | 8 |
| Durchschnittlicher Luftverbrauch | l/min | 85 |

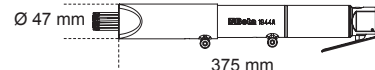

2,8 kg

019440002 € 308,88 inkl. MwSt. **€ 257,40**
1944N

Nadelentroster

- Geeignet zum Entfernen von Rost und Lack sowie zum Entschlacken metallischer Oberflächen
- Die unabhängige Bewegung der Stahlnadeln ermöglicht den Zugang zu jeder Art von Spaltöffnung
- Ideal zum Entfernen von Schlamm, Kalk und Zement an Baustellmaschinen
- Luftaustritt am Griff
- Ausgestattet mit 19 Nadeln (Ø 3 mm)
- Mögliche Montage eines 28-Nadelsatzes (Ø 2 mm)



| | | |
|----------------------------------|-------|-------|
| Anzahl der Nadeln | | 19 |
| Nadel-Ø | mm | 3 |
| Kolbenhub | mm | 33 |
| Schlagzahl/Min. | | 3.800 |
| Betriebsdruck | bar | 6,2 |
| Durchschnittlicher Luftverbrauch | l/min | 140 |
| Innen-Ø Luftschlauch | mm | 8 |
| Luftanschluss | GAS | 1/4" |

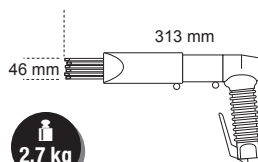

2,7 kg

019490040 € 24,84 inkl. MwSt. **€ 20,70**
1949T

Teleskop-Ausblaspistole mit progressiv dosierbarer Blaswirkung

- Körper aus widerstandsfähigem und stoßfestem Verbundmaterial
- Schwenkbares Teleskoprohr aus Stahl: 165 mm - 300 mm
- Einsatz aus Aluminium, Innengewinde: 1/4" GAS
- Betriebsdruck: 6 - 8 bar
- Maximaler Betriebsdruck: 15 bar
- Durchschnittlicher Luftverbrauch: 144 l/min
- Betriebstemperatur: -20°C - 70°C



190 g

019490022 € 16,44 € 13,70
inkl. MwSt.

1949BC Progressive Ausblaspistole mit Gummidüse

- Körper aus widerstandsfähigem und stoßfestem Verbundmaterial
- Kratzfeste Gummidüse, austauschbar



120 g

| | | |
|----------------------------------|-------|--------|
| Aluminiumeinsatz, Innengewinde | GAS | 1/4" |
| Betriebsdruck | bar | 6-8 |
| Max. Betriebsdruck | bar | 15 |
| Durchschnittlicher Luftverbrauch | l/min | 87 |
| Betriebstemperatur | °C | -20+70 |

019470060 € 155,16 € 129,30
inkl. MwSt.

1947G2 Schmierpistole 2 in 1

- Zur stufenweise oder kontinuierlichen Fettabgabe
- Fließgespresster Kopf aus Aluminium
 - Ergonomischer Griff
 - Funktioniert mit 400 g Kartuschen oder losem Fett bis zu 500 cc



2 IN 1!

| | | |
|---------------------|-----|----------------------|
| Schlauchabmessungen | mm | 54 (intern) x 276 mm |
| Luftanschluss | GAS | 1/4" |
| Betriebsdruck | bar | 3+10 |

2,2 kg

019460021 € 245,76 € 204,80
inkl. MwSt.

1946T Blindnietpistole

- Mit auswechselbaren Mundstücken für Stahl-, Edelstahl-, Aluminium- und Kupfernieten 2,4 -3,2 - 4,0 - 4,8 mm
- Ausgestattet mit Erkennungssystem der Blindnietengröße an Abschlusskappe und Auffangbehälter

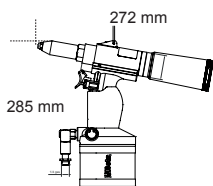

1,7 kg

| Material/Nieten | 2,4 | 3,2 | 4 | 4,8 |
|-----------------|-----|-----|---|-----|
| Kupfer | ✓ | ✓ | ✓ | ✓ |
| Aluminium | ✓ | ✓ | ✓ | ✓ |
| Stahl | ✓ | ✓ | ✓ | ✓ |
| Edelstahl | ✓ | ✓ | ✓ | ✓ |

| | | |
|----------------------|-------------|--------|
| Zugkraft | N | 9.000 |
| Hublänge | mm | 16 |
| Max. Ø Nieten | Ø Edelstahl | 4,8 mm |
| Luftanschluss | GAS | 1/4" |
| Betriebsdruck | bar | 6,2 |
| Innen-Ø Luftschlauch | mm | 8 |
| Luftverbrauch | l/Zyklus | 2,0 |
| Gewicht | kg | 1,7 |

019510101 € 205,68 € 171,40
inkl. MwSt.

1951A Waschpistole mit Absaugung

- Geeignet für die Reinigung von Autopolsterung, Teppichböden, Sitzen und Kofferräumen
- Zu verwenden mit angemessenen Reinigungsmitteln
- 1000 ml Tank
- Ausgestattet mit Hahn zur Regulierung des Ausflusses der im Tank enthaltenen Flüssigkeit
- Komplett mit Wellrohr 1,8 m



800 g

| | | |
|----------------------------------|-------|------|
| Fassungsvermögen Tank | l | 1 |
| Luftanschluss | GAS | 1/4" |
| Betriebsdruck | bar | 6,2 |
| Innen-Ø Luftschlauch | mm | 8 |
| Durchschnittlicher Luftverbrauch | l/min | 120 |

019510051 € 126,36 € 105,30
inkl. MwSt.

1951 Waschpistole

- Geeignet für die Reinigung von Autopolsterung, Teppichböden, Sitzen und Kofferräumen



650 g

| | |
|----------------------------------|-------------|
| Drehzahl im Leerlauf | 3.600 U/min |
| Fassungsvermögen Tank | 1000 l |
| Luftanschluss | 1/4" GAS |
| Betriebsdruck | 6,2 bar |
| Innen-Ø Luftschlauch | 8 mm |
| Durchschnittlicher Luftverbrauch | 110 l/min |

1833 XS

LED-Inspektionslampe, aus robustem eloxiertem Aluminium

- Verstellbarer Leuchtkegel



Dauer 5.0 h - L 92 mm

018330000
1833 XS/1

€ 16,92 inkl. MwSt. € 14,10



Dauer 10.0 h - L 133 mm

018330001
1833 XS/2

€ 18,36 inkl. MwSt. € 15,30



018380400
1838AM

€ 95,52 inkl. MwSt. € 79,60



Wiederaufladbare LED-Inspektionslampe mit doppelter Leuchtstärke, gelenkig und 180° drehbar, mit schwenkbarem magnetischem Boden und Haken

- 2 Leuchtstärken: Frontlicht: LED COB, 60-700 Lumen, mittels Potentiometers regulierbar
- Kopflicht (Spot): LED SMD, 120 Lumen, Ein-/Aus-Schalter
- Wiederaufladbare Batterie 3.6V 2600mAh Li-ion
- Mit USB-C Anschluss
- Geliefert mit Ladegerät 100-240V / 50-60Hz
- Ladestandsanzeiger mit 3 LEDs
- Gelenkig und 180° schwenkbar (± 90° zur Achse)
- Magnetischer Boden (mit Neodym-Eisen-Bor-Magnet), 90° schwenkbar
- Schwenkbarer Haken am Boden

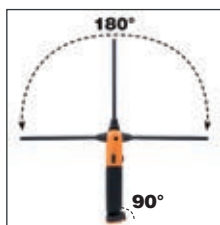
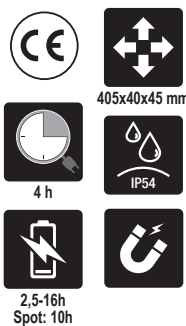

L 405 mm



018380010

1838COB

€ 76,68 inkl. MwSt. € 63,90

Kompakte LED-Lampe, aufladbar, mit sehr hoher Leuchtkraft

- Lithium-Polymer-Batterie
- Kompaktes Gehäuse aus rutschfestem Gummi
- Ausrichtbarer Haken
- Magnetisches Unterteil, 180 Grad schwenkbar
- Mit Ladegerät 100-240Vac / 50-60Hz
- 55 / 110 Lumen
- Laufzeit: 5 / 2.5 Stunden
- IP65



120x59x25 mm

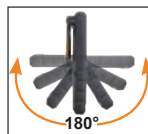

018380111

1838/11LED

€ 136,44 inkl. MwSt. € 113,70

Aufladbare LED-Lampe mit sehr hoher Leuchtkraft Lithium-Polymer-Batterie

- Kompaktes Gehäuse aus rutschfestem Gummi
- Mit Ladestation 110-230 Vac



Mit LED am Kopf



Einfach zu wechselndes Frontglas



Ausrichtbarer Haken



018380270

1838E

€ 152,52 inkl. MwSt. € 127,10

Aufladbare LED-Motorhaubenlampe

- 3 Lichtstärken: 500/1000/2000 Lumen
- Längenbereich: 116 ÷ 188 cm
- Körper aus Aluminium
- Haken aus rutschfestem Gummi
- Aufladung über USB-C-Anschluss
- 2 Aufladungsvorgänge: Aufladen mittels USB-Buchse an der Lampe



Aufladen mittels USB-Buchse der internen Batterie
• Leuchtdauer: 3-9 h



KABELLOS WIEDERAUFLADBAR

 018360051
1836AW

 € 63,48
 inkl. MwSt. € 52,90

NEU

 Front: 30/200/
 400 lumen
 Spot: 400 lumen

 Front: COB LED
 Spot: COB LED

2,5 h

 Wireless charging
 Wireless: 4.5h

 4-18h
 Spot: 4h

 Li-Ion 3.7V
 1500mAh 5.55Wh

70x52x45 mm

IP65

**LED-Stirnlampe mit doppelter
 Lichtemission, kabellos aufladbar**

- **Doppelte Lichtemission:**
 Frontlicht: 3 Leuchtstärken
 LED COB 30 - 200 - 400 Lumen
 Kopflicht (Spot): LED COB, 400 Lumen
- Wiederaufladbare Batterie:
 Li-Ion 3.7 V, 1500 mAh, 5.55 Wh
- Mit USB-C-Kabel
- Geliefert mit USB-C-Kabel
- Akkuladendauer: 2,5 h
- Akkuladendauer:
 Frontlicht: 4-18 h
 Kopflicht (Spot): 4h
- IP 65
- IK 07

**400
 LUMEN**

1599F
Parallelschraubstöcke für Werkbänke

Mit gehärteter Auflageebene und gehärteten Führungen

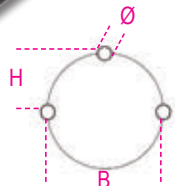
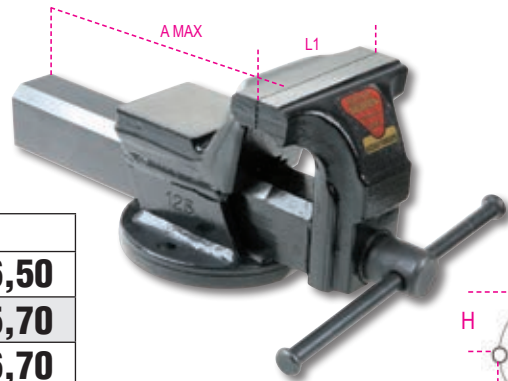

| | L mm | BxH mm | Ø mm | A MAX mm | | € |
|------------------|------|--------|------|----------|-----------|----------------------------------|
| 1599F 100 | 100 | 92x46 | 11 | 125 | 015990100 | € 259,80 inkl. MwSt. € 216,50 |
| 1599F 125 | 125 | 108x54 | 13 | 150 | 015990125 | € 330,84 inkl. MwSt. € 275,70 |
| 1599F 150 | 150 | 125x62 | 13 | 200 | 015990150 | € 464,04 inkl. MwSt. € 386,70 |
| 1599F 175 | 125 | 140x70 | 15 | 230 | 015990175 | € 632,76 inkl. MwSt. € 527,30 |

Die neue Auswahl

Die neue Auswahl der von Beta entworfenen und entwickelten Aufroller bietet ein breitgefächertes und vollständiges Programm, das die Ansprüche aller Professionisten erfüllt. Hoch zugfeste Feder, die eine extrem lange Lebensdauer und die maximal flüssige Aufwicklung gewährleistet. Gehäuse aus hochdichtem Polypropylen für eine hohe Stoßfestigkeit.

Zahnstangenvorrichtung, die die Blockierung der automatischen Kabelaufwicklung erlaubt. Leichte Deaktivierung, die das Arbeiten im kontinuierlichen Zug ermöglicht.

Alle Aufroller sind mit einem um 180° schwenkbaren Bügel zur Wandbefestigung und mit einem zweiten Bügel zum schnellen Ein- und Aushaken an bzw. aus dem Wandhalter.



018440316

1844 15-H05/SCK

 € 190,80
 inkl. MwSt. € 159,00

**Automatik Kabelaufroller,
 Kabel 3Gx1,5 mm²,
 mit SCHUKO-Stecker**

- Kabel: 3Gx1,5 mm²
- Mit Thermoschutzschalter
- Maximale Belastbarkeit aufgerollt: 1500W (230V-20 °C)
- Maximale Belastbarkeit abgerollt: 2500W (230V-20 °C)
- Anschlusskabellänge: 1 m
- Abnehmbarer Klick-Mechanismus (Kabel immer in Zugrichtung)
- Kabellänge (aufgerollt): 15 m

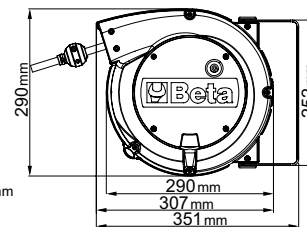
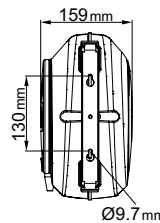

004160469 € 128,04 inkl. MwSt. **€ 106,70**

416P/SP19

Spiralbohrersatz, 19-teilig, aus HSS, AISI M2, mit reduzierter Spitze für Zentrierung

Ø 1=10 x 0,5 mm

R ≤ 900 N/mm²
HV ~ 820=850

NEU

HÖHERE SCHNITTGESCHWINDIGKEIT

115x170x40 mm

004260060 € 169,44 inkl. MwSt. **€ 141,20**

426A/SP6

Senkfräsersatz, 6-teilig, mit drei asymmetrischen, spiralförmigen Fräsern aus HSS-Stahl

Ø 6,3 - 8,3 - 10,4 - 12,4 - 16,5 - 20,5 mm

NEU

SCHNELLERE BEARBEITUNG

110x145x40 mm

1370T

Schlosserhämmer, deutsches Modell, Stiel aus Fasern

| | g | g | | € |
|-------------------|------|------|-----------|------------------------------------|
| 1370T/300 | 300 | 452 | 013700630 | € 19,08 inkl. MwSt. € 15,90 |
| 1370T/500 | 500 | 663 | 013700650 | € 21,00 inkl. MwSt. € 17,50 |
| 1370T/800 | 800 | 1017 | 013700680 | € 22,32 inkl. MwSt. € 18,60 |
| 1370T/1000 | 1000 | 1279 | 013700700 | € 28,56 inkl. MwSt. € 23,80 |
| 1370T/1500 | 1500 | 1740 | 013700750 | € 33,36 inkl. MwSt. € 27,80 |

017720040 € 16,08 inkl. MwSt. **€ 13,40**

1772M

Cutter mit Sicherheits-Klapp Klinge geliefert mit 4 Klingen

- Klinge mit automatischem Federrückzug
- Körper aus Druckgusslegierung
- Im Griff integrierter Entthefer

4X

Verstellbare Schnitttiefe 0÷25 mm

000320160 € 45,60 inkl. MwSt. **€ 38,00**

32AU

Automatischer Körner L 150 mm

017780080 € 28,56 inkl. MwSt. **€ 23,80**

1778S0S

Auto-Notfallmesser mit Glasbruchhammer- und Sicherheitsgurtschneidefunktion, mit Etui

017740011 € 11,16 inkl. MwSt. **€ 9,30**

1774A

Schaber, Griff aus Bimaterial

300 mm

40 mm

017780099 € 28,56 inkl. MwSt. **€ 23,80**

1778CM

Tarn-Klappmesser, Klinge aus gehärtetem Stahl, mit Etui

017740511 € 5,28 inkl. MwSt. **€ 4,40**

1774A/RL

Klingen, 10 Stück, für Schaber Art. 1774A

024240005
T05
€ 169,20 inkl. MwSt. **€ 141,00**
16
42 6-7-8-9-10-11-12-13-14-15-16-17-18-19-20-21 mm
1,5 kg

024240006
T06
€ 119,52 inkl. MwSt. **€ 99,60**
5
42 22-24-27-30-32 mm
2,1 kg

024240013
T13
€ 127,32 inkl. MwSt. **€ 106,10**
11
42SLIM 8-10-11-12-13-14-15-16-17-18-19 mm
1,5 kg

024240031
T31
€ 186,48 inkl. MwSt. **€ 155,40**
27
31 Ø 2-3-4-5-6 mm 32 Ø 4 mm
55 6x7-8x9-10x11-12x13-14x15-16x17-18x19
20x22-21x23-24x26-27x29-30x32 mm
O 96N/SC9 1,5÷10 mm
3 kg

024240040
T40
€ 86,64 inkl. MwSt. **€ 72,20**
7
90 6x7-8x9-10x11-12x13-14x15-16x17-18x19 mm
810 g

024240041
T41
€ 131,04 inkl. MwSt. **€ 109,20**
5
90 20x22-21x23-24x26-25x28-27x29 mm
1,5 kg

024240045
T45
€ 257,40 inkl. MwSt. **€ 214,50**
12
142 8-9-10-11-12-13-14-15-16-17-18-19 mm
1,3 kg

024240050
T50
€ 147,84 inkl. MwSt. **€ 123,20**
11
O 96T 2-2,5-3-3,5-4-4,5-5-6-7-8-10 mm
1,3 kg

024240052
T52
€ 71,76 inkl. MwSt. **€ 59,80**
6
O 96T 2-2,5-3-4-5-6 mm
350 g

024240055
T55
€ 83,16 inkl. MwSt. **€ 69,30**
6
O 97TTX T10-T15-T20 T25-T27-T30
330 g

024240082
T82
€ 351,00 inkl. MwSt. **€ 292,50**
12"
29
O 920ME 5-6-8-10-12 mm
920AN/125 125 mm
920AN/250 250 mm
920/25
920/42 305 mm
O 920/55
O 920A 10-11-12-13-14-15-16-17-18-19-20-21-22-23-24-26-27-30-32 mm
4,1 kg

024240091
T91
€ 184,92 inkl. MwSt. **€ 154,10**
14"
25
O 900 4-4,5-5-5,5-6-7-8-9-10-11-12-13-14 mm
O 900ME 2,5-3-4-5-6-8 mm
900/20 50 mm
900/21 150 mm
900/25
900BG/30 176 mm
900/42 115 mm
O 900/55 125 mm
560 g

024240092
T92
€ 208,68 inkl. MwSt. **€ 173,90**
38"
22
O 910A 6-7-8-9-10-11-12-13-14-15-16-17-18-19-20-21-22 mm
910/21 125 mm
910/22 250 mm
910/25
910/42 210 mm
O 910/55 200 mm
1,5 kg

024240100
T100
€ 189,12 inkl. MwSt. **€ 157,60**
12"
16
O 920A 10-12-13-14-15-16-17-18-19-21-22-24 mm
920/21 125 mm
920/25
920/42 305 mm
920/55 O
2,1 kg

024240103
T103
€ 248,04 inkl. MwSt. **€ 206,70**
12" **14"**
17
O 900L 6-7-8-9-10-11-12 mm
O 920AL 13-14-16-17-18-19-21-22-24-27 mm
1,1 kg

024240112
T112
€ 248,04 inkl. MwSt. **€ 206,70**

12" 14"

32

- 861TX
- 866TX
- 895/1
- 895/6
- 900FTX
- 920FTX
- 920TX
- T6 - T15
- T20 - T55
- 1/4x 1/4
- 5/16x 1/2
- E4 - E10
- E12 - E24
- T55L-T60-T70L

1,5 kg

024240113
T113
€ 219,96 inkl. MwSt. **€ 183,30**

12"

12

- 920PE 5L-6L-7L-8L-10L
- 920TX T40L-T45L-T55L-T70L
- 920XZN M6L-M8L-M12L

1,5 kg

024240137
T137
€ 99,48 inkl. MwSt. **€ 82,90**

3

- 1084BM 160 mm
- 1150BM 180 mm
- 1166BM 160 mm

750 g

024240138
T138
€ 81,96 inkl. MwSt. **€ 68,30**

3

- 1084 160 mm
- 1150 180 mm
- 1166 160 mm

650 g

024240145
T145
€ 103,68 inkl. MwSt. **€ 86,40**

4

- 1032 180 mm
- 1034 170 mm
- 1036 175 mm
- 1038 175 mm

640 g

024240146
T146
€ 109,80 inkl. MwSt. **€ 91,50**

4

- 1032 140x0,9 mm
- 1034 225 mm
- 1036 140x1,3 mm
- 1038 225 mm

700 g

024240151
T151
€ 96,36 inkl. MwSt. **€ 80,30**

2

- 1047 240 mm
- 1057A 240 mm

1,3 kg

024240153
T153
€ 60,84 inkl. MwSt. **€ 50,70**

2

- 1048N 250 mm
- 1052 240 mm

1,2 kg

024240160
T160
€ 112,32 inkl. MwSt. **€ 93,60**

11

- 1290 3x75 - 3x100 - 4x100 - 4x150 - 5,5x100 - 5,5x150 - 6,5x150 - 8x150 - 10x200 mm
- 1290N 4x30 - 6,5x30 mm

1,3 kg

024240161
T161
€ 86,88 inkl. MwSt. **€ 72,40**

9

- 1292 PH0x60 - PH0x100 - PH1x80 - PH1x120 - PH2x100 - PH2x150 - PH3x150 mm
- 1292N PH1x30 - PH2x30 mm

1 kg

024240170
T170
€ 60,48 inkl. MwSt. **€ 50,40**

7

- 1290 2,5x50 - 3x75 - 3,5x100 - 4x125 - 5,5x100 - 5,5x150 - 6,5x150 mm

450 g

024240171
T171
€ 66,24 inkl. MwSt. **€ 55,20**

5

- 1290 8x150-8x200 10x200 mm
- 1290N 4x30-6,5x30 mm

750 g

024240172
T172
€ 54,84 inkl. MwSt. **€ 45,70**

6

- 1292 PH0x60 - PH0x100 - PH1x80 - PH1x120 - PH2x100 - PH2x150 mm

450 g

024240173
T173
€ 53,64 inkl. MwSt. **€ 44,70**

4

- 1292 PH3x150-PH4x200 mm
- 1292N PH1x30-PH2x30 mm

560 g

024240177
T177
€ 119,52 inkl. MwSt. **€ 99,60**

8

- 1298RTX T9-T10-T15-T20 T25-T27-T30-T40

680 g

024240180
T180
€ 62,52 inkl. MwSt. **€ 52,10**

7

- 1290 3x75 - 4x100 - 5,5x150 - 6,5x150 mm
- 1292 PH0x60-PH1x80-PH2x100 mm

480 g

024240227
T227
€ 115,32 inkl. MwSt. **€ 96,10**

6

Betamax
○ 944BX 5-6-7-8-10-13 mm

490 g

024240234
T234
€ 80,28 inkl. MwSt. **€ 66,90**

4

35 100-200 mm
1370 300 g
1390 ø 35 mm

1,3 kg

024240236
T236
€ 79,80 inkl. MwSt. **€ 66,50**

5

- 1719BMA/Q 200 mm
- ▲ 1719BMA/T 200 mm
- 1719BMA/P 200 mm
- ▷ 1719BMA/M 200 mm
- 1719BMA/R 200 mm

870 g

024240239
T239
€ 105,36 inkl. MwSt. **€ 87,80**

7

31BM ø 2-3-4-5-6-8 mm
32 ø 4 mm

850 g

024500001
M01
€ 365,04 inkl. MwSt. **€ 304,20**

22

4,5 kg

42 6-7-8-9-10-11-12-13-14-15-16-17-18-19-20-21-22-24-27-30-32-36 mm

024500005
M05
€ 179,76 inkl. MwSt. **€ 149,80**

16

42 6-7-8-9-10-11-12-13-14-15-16-17-18-19-20-21 mm

1,5 kg

024500033
M33
€ 84,00 inkl. MwSt. **€ 70,00**

17

55 6x7 - 8x9 - 10x11 - 12x13 - 14x15 - 16x17 - 18x19 - 20x22 mm
○ 96/SC9 1,5 - 10 mm

1,1 kg

024500040
M40
€ 93,36 inkl. MwSt. **€ 77,80**

7

810 g

90 6x7 - 8x9 - 10x11 - 12x13 - 14x15 - 16x17 - 18x19 mm

024500045
M45
€ 266,76 inkl. MwSt. **€ 222,30**

12

1,3 kg

142 8-9-10-11-12-13-14-15-16-17-18-19 mm

024500050
M50
€ 108,60 inkl. MwSt. **€ 90,50**

8

○ 96T 2-2,5-3-4-5-6-7-8 mm

1,1 kg

024500052
M52
€ 64,56 inkl. MwSt. **€ 53,80**

5

○ 96T 2,5-3-4-5-6 mm

330 g

024500055
M55
€ 71,76 inkl. MwSt. **€ 59,80**

5

330 g

○ 97TTX T10-T15-T20-T25-T30

024500082 **12"**
M82
€ 362,76 inkl. MwSt. **€ 302,30**

29

4,1 kg

- 920A 10-11-12-13-14-15-16-17-18-19-20-21-22-23-24-26-27-30-32 mm
- 920/ME 5-6-8-10-12 mm
- 920AN/125 125 mm
- 920AN/125 250 mm
- 920/25
- 920/42
- ⊕ 920/55

024500091 **14"**
M91
€ 196,56 inkl. MwSt. **€ 163,80**

25

560 g

- 900 4-4,5-5-5,5-6-7-8-9-10-11-12-13-14 mm
- 900ME 2,5-3-4-5-6-8 mm
- 900/20 50 mm
- 900/21 50 mm
- 900/25
- 900BG/30 176 mm
- 900/42 15 mm
- 900/55 ⊕ 125 mm

02450092 **M92** 38"

€ 219,24 inkl. MwSt. **€ 182,70**

22 1,5 kg

- 910A 6-7-8-9-10-11-12-13-14-15-16-17-18-19-20-21-22 mm
- 910/21 125 mm
- 910/22 250 mm
- 910/25 210 mm
- 910/42 210 mm
- 910/55 200 mm

024500100 **M100** 98

€ 999,24 inkl. MwSt. **€ 832,70**

12" 14" 6,7 kg

- 895/1 - 895/3 - 895/6
- 900 4-4,5-5-5,5-6-7-8-9-10-11-12-13-14 mm
- 900L 5-6-7-8-9-10-11-12-13 mm
- 900ME 3-4-5-6-7 mm
- 900LP 0,8x4-1x5,5-1,2x6,5-1,2x8 mm
- 900PH PH1-PH2-PH3-PH4
- 900TX T10-T15-T20-T25-T27-T30-T40
- 900/20 50 mm - 900/20L 100 mm
- 900/21 150 mm
- 900/25 - 900BG/30 - 900/42
- 900/55
- 920A 8-10-11-12-13-14-15-16-17-18-19-20-21-22-23-24-26-27-28-30-32 mm
- 920/15 - 920/25
- 920AN/125 125 mm
- 920AN/250 250 mm
- 920/42
- 920/55
- 920FTX 10-12-14-16-18-20-22-24 mm
- 920AL 10-12-13-14-15-16-17-18-19-21-22 mm

024500128 **M128** 12"

€ 781,56 inkl. MwSt. **€ 651,30**

50 8,9 kg

- 720 10-11-12-13-14-15-16-17-18-19-21-22-24-27-30-32 mm
- 720L 11-12-13-14-15-16-17-18-19-21-22-24-27-30-32 mm
- 720TX T30-T40-T45-T50-T55
- 720ME 5-6-8-10-12-14-17-19 mm
- 720LC 17-19-21 mm
- 720/21 125 mm
- 720/25

024500136 **M136**

€ 105,36 inkl. MwSt. **€ 87,80**

3 750 g

- ◁ 1084BM 160 mm
- ≡ 1150BM 180 mm
- 1166BM 160 mm

024500145 **M145**

€ 108,60 inkl. MwSt. **€ 90,50**

4 1,5 kg

- 1032 180 mm
- 1034 170 mm
- 1036 175 mm
- 1038 175 mm

024500153 **M153**

€ 79,20 inkl. MwSt. **€ 66,00**

2 1 kg

- 1048N 250 mm
- 1052 240 mm

024500170 **M170**

€ 63,48 inkl. MwSt. **€ 52,90**

7 500 g

- 1290 2,5x50 - 3x75 - 3,5x100 - 4x125 - 5,5x100 - 5,5x150 - 6,5x150 mm

024500172 **M172**

€ 57,24 inkl. MwSt. **€ 47,70**

6 450 g

- 1292 PH0x60 - PH0x100 - PH1x80 - PH1x120 - PH2x100 - PH2x150 mm

024500174 **M174**

€ 84,84 inkl. MwSt. **€ 70,70**

6 450 g

- 1297TX T8-T10-T15-T20-T25-T30

024500180 **M180** 7

€ 65,76 inkl. MwSt. **€ 54,80**

500 g

- 1290 3x75 - 4x100 - 5,5x150 - 6,5x150 mm
- 1292 PH0x60 - PH1x80 - PH2x100 mm

024500234 **M234** 4

€ 84,84 inkl. MwSt. **€ 70,70**

1,3 kg

- 35 100-200 mm
- 1370 300 g
- 1390 Ø 35 mm

024500240 **M240** 7

€ 113,04 inkl. MwSt. **€ 94,20**

850 g

- 31BM Ø 2-3-4-5-6-8 mm
- 32 Ø 4 mm

088890107 **8889P2/7**

€ 51,48 inkl. MwSt. **€ 42,90**

Längsunterteilungen für Standardschublade Art. 588x367 mm

088890207 **8889P3/7**

€ 80,76 inkl. MwSt. **€ 67,30**

Längsunterteilungen für Art. C24SA-XL Schublade 882x367 mm

059081136 € 1.446,00
5908VU/2T inkl. MwSt. € 1.205,00

Werkzeugsortiment, 161-teilig für 5 Schubladen
 passend zu RSC23T, RSC24A, RSC24L, C39, RSC28, RSC24AXL, C59A, C59B



T05 T06 T31



T40 T82 T91



T52 T55 T234 T236

19,6 kg



T138 T145 T153 VP4



T170 T171 T172 T173

059701126 € 906,00
5970 A/AU21 inkl. MwSt. € 755,00

Werkzeugsortiment, 95-teilig für 3 Schubladen
 passend zu RSC23T, RSC24A, RSC24L, C39, RSC28, RSC24AXL, C59A, C59B



T05 T52 T91 T100



T138 T145 T234 VP4



T170 T172 T177 VP4

9 kg

059701134 € 1.028,40
5970 B/AU21 inkl. MwSt. € 857,00

Werkzeugsortiment, 96-teilig für 3 Schubladen
 passend zu RSC23T, RSC24A, RSC24L, C39, RSC28, RSC24AXL, C59A, C59B

SOFT
MODULE
SYSTEM



M05 M33 M50



M82 M170 M172



M136 M145 M153 M234

12,5 kg

059701147
5970 E/AU21 € 1.185,60 inkl. MwSt. **€ 988,00**

Werkzeugsortiment, 109-teilig für 3 Schubladen
 passend zu RSC23T, RSC24A, RSC24L, C39, RSC28, RSC24AXL, C59A, C59B



19,8 kg

T170 T172 T52 T05 T91 T100 T137 T234 T151 T45 T113 VP3

059701145
5970 AZ21 € 2.714,40 inkl. MwSt. **€ 2.262,00**

Werkzeugsortiment, 244-teilig
 für 5 Schubladen passend zu RSC24AXL, RSC28

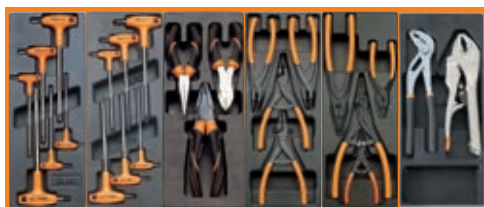

T52 T55 T137 T145 T146 T151



T170 T172 T177 T227 T234 T236



T05 T06 T31 T40 T45



T82 T91 T92 T103 T113



T239 T281 T291 VP3 VP4 VP4

24,8 kg

059881088
5988L/4M € 1.932,00 inkl. MwSt. **€ 1.610,00**

Werkzeugsortiment, 273-teilig für 4 Schubladen,
 in Schaumeinsätzen



M125



M25



M105

SOFT
MODULE
SYSTEM



M166

24,5 kg

021190001
2119/C19 € 51,84
 inkl. MwSt. **€ 43,20**

**Werkzeugkasten, ausklappbar,
 mit drei Fächern, aus Stahlblech**



3,4 kg

RSC23T

Werkzeugkasten mit 5 Schubladen

- 5 Schubladen mit Teleskopführungen, kugelgelagert, 588x367 mm, Höhe 70 mm
- Zentralverriegelung mit vorderem Schloss
- Möglichkeit zur Anbringung eines vierteiligen Radsatzes und eines Griffs (2300ST/KIT)

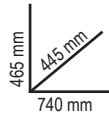

| n° | mm | Max |
|----|-------|-------|
| 5 | 70 mm | 25 kg |

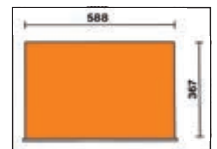

| | Ral 2011 | Ral 2011 Ral 7016 | Ral 9006 Ral 7016 | Ral 3000 Ral 7016 | Ral 5015 Ral 7016 | Ral 7016 | Ral 9005 | kg | € |
|---------------|-----------|----------------------|----------------------|----------------------|----------------------|-----------|-----------|----|---|
| RSC23T | 023003020 | 023003021 | 023003022 | 023003023 | 023003026 | 023003027 | 023003029 | 36 | € 616,80 inkl. MwSt. € 514,00 |

RSC51



kg
400

**Werkstatt-Servicewagen
 mit 3 Schubladen**

- ABS-verstärkte Arbeitsplatte, fest und robust
- Multifunktionale Auflagefläche mit Seitenwänden zum Sturzschutz und 8 Löchern zur Aufnahme der Schraubendreher
- Schubladenböden mit Schaumgummibelag
- Jede Schublade kann bis zu 4 Schaumstoffeinsätze aus EVA oder feste Thermoformateinsätze aus ABS aufnehmen
- Zentralverriegelung mit vorderem Sicherheitsschloss
- Mit praktischem seitlichem Schraubendreherhalter
- Zwei seitliche Dosenhalter, an der Struktur integriert
- Große untere Ablage, mit öl- und benzinfester Gummischutzmatte
- Vier Räder Ø 125 mm: 2 fest und 2 drehbar (davon 1 gebremst)
- Tragkraft jeder Schublade: 15 kg, Gewicht muss gleichmäßig verteilt sein



NEU

**UNERLÄSSLICH
 FÜR IHRE
 WERKSTATT!**

38 kg
 890 mm
 460 mm
 770 mm



| Ral 2011 | Ral 3000 Ral 7016 | Ral 7016 |
|-----------|----------------------|-----------|
| 051000300 | 051000303 | 051000307 |

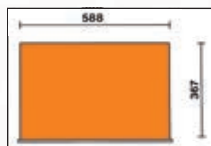

| n° | mm | Max |
|----|-------|-------|
| 3 | 70 mm | 15 kg |

€ 489,60
 inkl. MwSt. **€ 408,00**

Montage des folgenden Zubehörs möglich:

- Arbeitsplatte aus Holz Art. 2400 RSC24/PL
- Werkzeuglochtafel Art. 2400 RSC24/PF
- Computerhalter Art. 2400 RSC24/SPC
- Klappbares Regal Art. 2400 RSC24/MP
- Papierrollenhalter für vorgestanzte Rollen Art. 2400 RSC24/PC-A

**VOLLSTÄNDIG
 ERNEUERT
 UND MIT ZUBEHÖR
 AUSSTATTBAR!**

Beta RSC

Die Evolution der Perfektion! Entdecken Sie das Angebot RSC!

Das Sortiment RSC wird den Anforderungen aller Fachleute gerecht und gewährleistet Zuverlässigkeit und hohe Leistung im Einsatz. Sein innovatives, von der Welt des Rennsports inspiriertes Design verleiht dieser Serie von Werkzeugwagen einen auffälligen und unverwechselbaren Stil. Die 7 Farben und Ausführungen machen die Serie RSC zu einem einzigartigen und exklusiven Produkt auf dem Markt. Die robuste Konstruktion und die verwendeten Materialien garantieren hohe Qualität und eine lange Lebensdauer, eine wertvolle Ergänzung für die tägliche Arbeit in industriellen Produktionsabteilungen, Autoreparaturwerkstätten, Karosseriewerkstätten und bei allgemeinen Wartungsarbeiten. Die meisten Schubladeneinheiten RSC tragen auch das angesehene TÜV-Zeichen, das für Sicherheit und Garantie steht und nur nach Bestehen der strengen Kontrollen des EK5/TA5-Prüfprotokolls verliehen wird.



RSC24

Werkzeugwagen

- Neue ABS-verstärkte Arbeitsfläche
- Jede Schublade kann bis zu 4 Schaumstoffeinsätze aus EVA oder feste Thermoformateinsätze aus ABS aufnehmen
- Multifunktionale Auflagefläche mit Seitenwänden zum Sturzschutz und acht Löcher zur Aufnahme der Schraubendreher
- Schubladenböden mit Schaumgummibelag
- Integrierter seitlicher Flaschenhalter (beidseitig montierbar)
- Vier Räder Ø 125 mm: 2 starre und 2 lenkbare (davon 1 gebremst)
- Zentralverriegelung mit vorderem Sicherheitsschloss

Montage des folgenden Zubehörs möglich:

- Arbeitsfläche aus Holz Art. 2400 RSC24/PL
- Werkzeuglochtafel Art. 2400 RSC24/PF
- Klappbares Regal Art. 2400 RSC24/MP
- Computer-Wandhalter Art. 2400 RSC24/SPC
- Dokumentenhalter Art. 2400 RSC24//PD
- Papierrollenhalter für vorgestanzte Rollen 2400 RSC24/PC

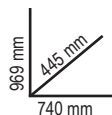

| RSC24/7 | | |
|---------|--------|-------|
| n° | mm | Max |
| 5 | 70 mm | 25 kg |
| 1 | 140 mm | 30 kg |
| 1 | 210 mm | 30 kg |

| RSC24/8 | | |
|---------|--------|-------|
| n° | mm | Max |
| 6 | 70 mm | 25 kg |
| 2 | 140 mm | 30 kg |

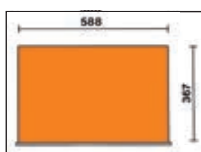

| | Ral 2011 | Ral 2011 Ral 7016 | Ral 9006 Ral 7016 | Ral 3000 Ral 7016 | Ral 5015 Ral 7016 | Ral 7016 | Ral 9005 | kg | € |
|----------------|-----------|----------------------|----------------------|----------------------|----------------------|-----------|-----------|----|---|
| RSC24/7 | 024004070 | 024004071 | 024004072 | 024004073 | 024004076 | 024004077 | 024004079 | 63 | € 859,20 inkl. MwSt. € 716,00 |
| RSC24/8 | 024004080 | 024004081 | 024004082 | 024004083 | 024004086 | 024004087 | 024004089 | 66 | € 888,00 inkl. MwSt. € 740,00 |

RSC24A

kg
800

Werkzeugwagen und Anti-Kipp-System

- Neue ABS-verstärkte Arbeitsfläche
- Jede Schublade kann bis zu 4 Schaumstoffeinsätze aus EVA oder feste Thermoformateinsätze aus ABS aufnehmen
- Multifunktionale Auflagefläche mit Seitenwänden zum Sturzschutz und acht Löcher zur Aufnahme der Schraubendreher
- Schubladenböden mit Schaumgummibelag
- Integrierter seitlicher Flaschenhalter (beidseitig montierbar)
- Vier Räder Ø 125 mm: 2 starre und 2 lenkbare (davon 1 gebremst)
- Zentralverriegelung mit vorderem Sicherheitsschloss

Montage des folgenden Zubehörs möglich:

- Arbeitsfläche aus Holz Art. 2400 RSC24/PL
- Werkzeuglochtafel Art. 2400 RSC24/PF
- Klappbares Regal Art. 2400 RSC24/MP
- Computer-Wandhalter Art. 2400 RSC24/SPC
- Dokumentenhalter Art. 2400 RSC24//PD
- Papierrollenhalter für vorgestanzte Rollen 2400 RSC24/PC

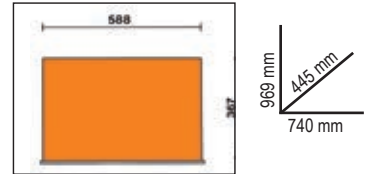

024004909
2400 RSC24/SPC
€ 122,40
inkl. MwSt. **€ 102,00**

Computerhalter

für Werkzeugwagen Art. RSC24

- Mit herausnehmbarer Schublade
- Nicht kombinierbar mit Art. RSC24AXL



| | Ral 2011 | Ral 3000 | Ral 7016 | n° | max | kg | € |
|-----------------|-----------|-----------|-----------|----|--------|-------|-----------------|
| | Ral 7016 | Ral 7016 | Ral 7016 | | | | |
| RSC24A/7 | 024004171 | 024004173 | 024004177 | 5 | 70 mm | 25 kg | € 736,00 |
| | | | | 1 | 140 mm | 30 kg | |
| | | | | 1 | 210 mm | 30 kg | |
| RSC24A/8 | 024004181 | 024004183 | 024004187 | 6 | 70 mm | 25 kg | € 823,00 |
| | | | | 2 | 140 mm | 30 kg | |
| | | | | | | | |

024004901
2400 RSC24/PL
€ 83,88
inkl. MwSt. **€ 69,90**

Arbeitsfläche aus Holz
für Werkzeugwagen
Art. RSC24



024004902
2400 RSC24/PF
€ 67,44
inkl. MwSt. **€ 56,20**

Werkzeuglochtafel mit Halterungen
für Werkzeugwagen Art. RSC24



2400 RSC24/PD

Dokumentenhalter
für Werkzeugwagen RSC24



| | | € |
|----------------------|-----------|---------------------------------------|
| ANTHRAZITGRAU | 024004907 | € 35,88 inkl. MwSt. € 29,90 |
| SCHWARZ | 024004908 | € 35,88 inkl. MwSt. € 29,90 |

024004900
2400 RSC24/MP
€ 65,52
inkl. MwSt. **€ 54,60**

Klappbares Regal für Art. RSC24

- Verwendbar als zusätzliche Arbeitsablage
- Arbeitsfläche, 390x440 mm, geschützt mit öl- und benzinfestem Gummibelag
- Tragfähigkeit: 20 kg

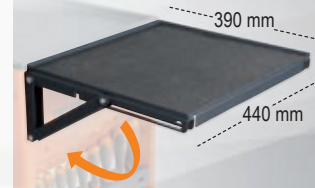

2400 RSC24/PC

Papierrollenhalter für vorgestanzte Rollen für Werkzeugwagen Art. RSC24



| | | € |
|----------------------|-----------|---------------------------------------|
| ANTHRAZITGRAU | 024004903 | € 19,08 inkl. MwSt. € 15,90 |
| SCHWARZ | 024004904 | € 19,08 inkl. MwSt. € 15,90 |

RSC24AXL



Werkzeugwagen mit 7 Schubladen und Anti-Kipp-System, lange Ausführung

- Neue ABS-verstärkte Arbeitsplatte mit Seitenwänden zum Sturzschutz, acht Löchern zur Aufnahme der Schraubendreher und 6 Aufnahmeschalen für Kleinteile.
- **Frontblende aus hochbeständigem Nylon, mit integriertem Etikettenrahmen.**
- Schubladenböden mit Schaumgummibelag.
- Vier Räder Ø 125 mm: 2 fest und 2 drehbar (davon 1 gebremst).
- Zentralverriegelung mit vorderem Sicherheitsschloss.



Montage des folgenden Zubehörs möglich:

- Arbeitsplatte aus Holz Art. 2400 RSC24/PL
- Dokumentenhalter Art. 2400 RSC24/PD-A
- Papierrollenhalter für vorgestanzte Rollen Art. 2400 RSC24/PC-A

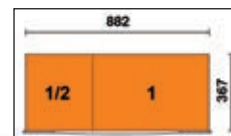
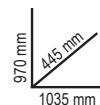

| | Ral 2011 | Ral 3000 | Ral 7016 | n° | max | kg | € |
|-------------------|-----------|-----------|-----------|----------|-------|----|--------------------------------------|
| | Ral 7016 | Ral 7016 | Ral 7016 | | | | |
| RSC24AXL/7 | 024004271 | 024004273 | 024004277 | 5 70 mm | 30 kg | 84 | € 1.206,00 inkl. MwSt. € 1.005,00 |
| | | | | 1 140 mm | 35 kg | | |
| | | | | 1 210 mm | 35 kg | | |
| RSC24AXL/8 | 024004281 | 024004283 | 024004287 | 6 70 mm | 30 kg | 88 | € 1.275,60 inkl. MwSt. € 1.063,00 |
| | | | | 2 140 mm | 35 kg | | |
| RSC24AXL/9 | 024004291 | 024004293 | 024004297 | 8 70 mm | 30 kg | 90 | € 1.332,00 inkl. MwSt. € 1.110,00 |
| | | | | 1 140 mm | 35 kg | | |

RSC24L/7



Werkzeugwagen mit 7 Schubladen und Seitenablagen

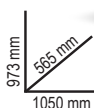

- 7 Schubladen Teleskopführungen, kugelgelagert, 588x367 mm
- Schubladenböden mit Schaumgummibelag
- Vier Räder Ø 125 mm: 2 fest und 2 drehbar (gebremst)
- Zentralverriegelung mit vorderem Schloss
- Statische Belastung: 1.100 kg
- Multiplex-Arbeitsplatte mit Bohrungen zum Einbringen eines Schraubstocks 1599 100 (separat zu bestellen)
- Seitenfach mit höhenverstellbarem Einlegeboden
- Integrierter Papierrollenhalter
- Zwei Flaschenhalter (hinten)

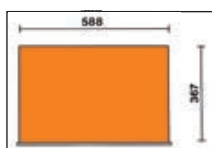

| Ral 2011 | Ral 3000 | Ral 7016 |
|-----------|-----------|-----------|
| Ral 7016 | Ral 7016 | Ral 7016 |
| 024004371 | 024004373 | 024004377 |

| n° | | Max |
|----|--------|-------|
| 5 | 70 mm | 25 kg |
| 1 | 140 mm | 30 kg |
| 1 | 210 mm | 30 kg |

€ 1.152,00
inkl. MwSt. € 960,00

RSC24AXLP/7

NEU

Werkzeugwagen mit 7 Schubladen, Arbeitsplatte aus Holz und Anti-Kipp-System, lange Ausführung

Lange Ausführung mit 7 völlig herausnehmbaren Schubladen mit Teleskopführungen, 882x367 mm :

- 5 Schubladen Höhe 70 mm
- 1 Schublade Höhe 140 mm
- 1 Schublade Höhe 210 mm
- Multiplex-Arbeitsplatte mit Löchern zur Aufnahme eines Schraubstocks Art. 1599F/100 oder Art. 1599GI/100 (separat zu bestellen)
- Frontblende aus hochbeständigem Nylon, mit integriertem Etikettenrahmen
- Schubladenböden mit Schaumgummibelag
- Vier Räder Ø 125 mm: 2 fest und 2 drehbar (davon 1 gebremst)
- Zentralverriegelung mit Sicherheitsschloss
- Statische Belastung: 1.000 kg
- Integrierter seitlicher Flaschenhalter (beidseitig montierbar)
- Integrierter Papierrollenhalter
- Jede Schublade kann bis zu 6 Schaumstoffeinsätze aus EVA oder feste Thermoformateinsätze aus ABS aufnehmen



| n° | | Max |
|----|--------|-------|
| 5 | 70 mm | 30 kg |
| 1 | 140 mm | 35 kg |
| 1 | 210 mm | 35 kg |



| Ral 2011 | Ral 7016 | Ral 3000 |
|-----------|-----------|-----------|
| 024004571 | 024004577 | 024004573 |

€ 1.410,00
inkl. MwSt. € 1.175,00

RSC24L-CAB

Werkzeugwagen mit 7 Schubladen und Ablageschrank

- Schubladenböden mit Schaumgummibelag
- Vier Räder Ø 125 mm: 2 fest und 2 drehbar (gebremst)
- Zentralverriegelung mit vorderem Schloss
- **Seitlicher Ablageschrank mit verschließbarem Schrankflügel und höhenverstellbarem interner Ablage**
- Multiplex-Arbeitsplatte mit Bohrungen zum Einbringen eines Schraubstocks (1599F/100, separat zu bestellen)
- Integrierter Papierrollenhalter
- Zwei Flaschenhalter (hinten)



| | | |
|-----------|-----------|-----------|
| Ral 2011 | Ral 3000 | Ral 7016 |
| 024004471 | 024004473 | 024004477 |

€ 1.242,00
inkl. MwSt. **€ 1.035,00**

| n° | mm | Max |
|----|--------|-------|
| 5 | 70 mm | 25 kg |
| 1 | 140 mm | 30 kg |
| 1 | 210 mm | 30 kg |



kg
1100



kg
82



RSC28

Werkzeugwagen SuperTank mit Arbeitsplatte aus Holz und 10 Schubladen

Werkzeugwagen mit 10 Schubladen mit Teleskopführungen, kugelgelagert, 588x367 mm.

5 seitliche Schubladen:

- 4 Schubladen Höhe 70 mm
- 1 Schublade Höhe 210 mm

5 vordere Schubladen:

- 4 Schubladen Höhe 70 mm
- 1 Schublade Höhe 210 mm

Eigenschaften:

- System zur schnellen und sicheren Öffnung und Schließung der Schubladen mit Frontblende aus Nylon und Glasfaser
- Schubladenböden mit Schaumgummibelag
- Vier Räder mit hoher Tragkraft Ø 150 mm: 2 fest und 2 drehbar (gebremst)
- Doppelte Zentralverriegelung mit Sicherheitsschloss
- Multiplex-Arbeitsplatte mit Bohrungen zum Einbringen eines Schraubstocks (1599F/150, separat zu bestellen)



| | | |
|-----------|-----------|-----------|
| Ral 2011 | Ral 3000 | Ral 7016 |
| 028003001 | 028003003 | 028003007 |

€ 2.220,00
inkl. MwSt. **€ 1.850,00**

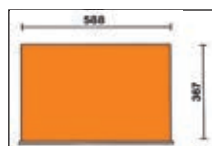

| n° | mm | Max |
|----|--------|-------|
| 8 | 70 mm | 25 kg |
| 2 | 210 mm | 30 kg |

kg
1200



kg
130

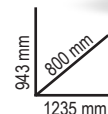

- 4 Flaschenhalter (2 vorne und 2 hinten)
- 6 seitliche Aufnahmeschalen für Kleinteile
- Seitliches Fach mit versenkbarer Tür und Schloss
- Durchgehendes 135 mm hohes Fach mit Kunststoffabdeckung



C37/8

Werkzeugwagen mit 8 Schubladen

- 8 Schubladen, 588x367 mm, mit Teleskopführungen, kugelgelagert
- Hoch widerstandsfähige Multifunktions-Arbeitsplatte
- Kleinteile-Ablageschale und Löcher zur Aufnahme der Schraubendreher
- Schnellentriegelungssystem aus Aluminium mit der Möglichkeit zur Öffnung auf der ganzen Schubladenlänge
- Kantenschutz auf der ganzen Höhe des Werkzeugwagens, um bei Anstoßen Beschädigungen zu vermeiden
- Schubladenböden mit Schaumgummibelag
- Vier Räder Ø 125 mm: 2 starre und 2 lenkbare (davon eines gebremst)
- Zentralverriegelung mit vorderem Sicherheitsschloss
- Integrierte seitliche Flaschenhalter und Papierrollenhalter, verstellbar auf mehrere Positionen



| Ral 2011 | Ral 7016 | Ral 3000 |
|-----------|-----------|-----------|
| 037000081 | 037000082 | 037000083 |

€ 1.056,00
inkl. MwSt. **€ 880,00**

| n° | Max |
|----|--------------|
| 6 | 75 mm 30 kg |
| 2 | 150 mm 35 kg |

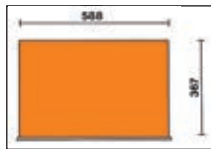

1004 mm
482 mm
803 mm



kg
1000



kg
73

C37A/7

Werkzeugwagen mit 7 Schubladen Anti-Kipp-System



| Ral 2011 | Ral 7016 | Ral 3000 |
|-----------|-----------|-----------|
| 037000271 | 037000272 | 037000273 |

€ 1.063,20
inkl. MwSt. **€ 886,00**



kg
1000



1004 mm
482 mm
803 mm

kg
71

| n° | Max |
|----|--------------|
| 5 | 75 mm 30 kg |
| 1 | 150 mm 35 kg |
| 1 | 225 mm 35 kg |

037000100 3700/PLA

€ 63,48
inkl. MwSt. **€ 52,90**

Arbeitsplatte aus rostfreiem Stahl



672x396x1,5 mm

037000102 3700/PF

€ 63,00
inkl. MwSt. **€ 52,50**

Lochplatte mit Halterungen

650x626x80 mm

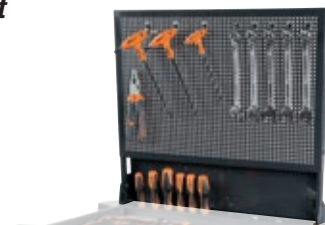

037000104 3700/PFL

€ 33,72
inkl. MwSt. **€ 28,10**

Seitliche Lochplatte



754x321x38 mm

037000101 3700/PLL

€ 79,56
inkl. MwSt. **€ 66,30**

Arbeitsplatte aus Holz



672x396x28 mm

037000103 3700/PC

€ 85,92
inkl. MwSt. **€ 71,60**

Computerhalter

418x303x399 mm

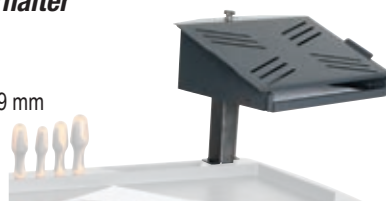

C39

Werkzeugwagen

- Hoch widerstandsfähige Multifunktions-Arbeitsplatte mit Schalen zur Aufnahme von Kleinteilen und Löchern zur Aufnahme der Schraubendreher.
- 4 Räder mit Stahlkern Ø 125 mm: 2 starre und 2 lenkbare (eins mit Bremse).
- Zentralverriegelung mit vorderem Sicherheitsschloss.
- Ganz herausziehbare Schublade mit Öffnungssystem auf der ganzen Schubladenlänge.
- Integrierter seitlicher Flaschenhalter.



STRUKTUR IN ALUMINIUM-LEGIERUNG + RESISTENT + LEICHT

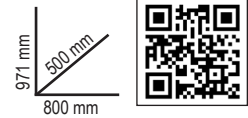

| | Ral 2011 | Ral 7016 | Ral 3000 | n° | ↓ max | kg | € |
|-------|-----------|-----------|-----------|----|--------|-------|--------------------------------------|
| C39/7 | 039000001 | 039000002 | 039000003 | 5 | 70 mm | 30 kg | € 1.558,80 inkl. MwSt. € 1.299,00 |
| | | | | 1 | 140 mm | 35 kg | |
| | | | | 1 | 210 mm | 35 kg | |
| C39/8 | 039000041 | 039000042 | 039000043 | 6 | 70 mm | 30 kg | € 1.665,60 inkl. MwSt. € 1.388,00 |
| | | | | 2 | 140 mm | 35 kg | |

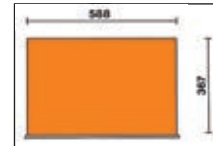

024003077

C04TSS/7

€ 2.230,80 inkl. MwSt. € 1.859,00

Werkzeugwagen mit 7 Schubladen, komplett aus Edelstahl, Abriebfeste Räder

- Sieben Schubladen mit Teleskopführungen, kugelgelagert, 570 x 410 mm
- 4 Räder Ø 125 mm 2 starre und 2 lenkbare (davon 2 gebremst);
- Zentralverriegelung mit vorderem Schloss;
- Struktur vollständig aus Edelstahl;
- Räder, Halterungen, Kugeln, Schubladen innen und Führungen aus Edelstahl;
- Schubladengriff aus Aluminium.



Beta INOX
STAINLESS STEEL

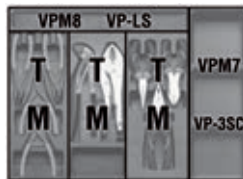

| n° | ↓ max | Max |
|----|--------|-------|
| 6 | 83 mm | 25 kg |
| 1 | 170 mm | 30 kg |

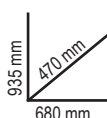
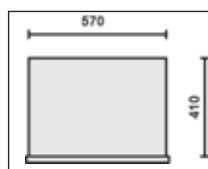

041000002

C41H 0

€ 486,00 inkl. MwSt. € 405,00

Werkzeugtrolley mit 3 Schubladen

- Rahmen aus Blech und Kunststoff: äußerst robust und gewichtsreduziert
- 2 getrennte Module: 1 oberer Korb und 1 Modul mit 2 Schubladen und 1 großes Ablagefach
- Große Räder (Ø 160 mm)
- Schubladen mit Teleskopführungen, kugelgelagert, mit doppeltem Verschlusshaken
- Zentralverschluss, seitlich, zum Schließen der Schubladen des unteren Moduls
- Teleskopgriff aus Aluminium
- Integrierte Schale zur Aufnahme von Kleinteilen



049000112 € 721,20 inkl. MwSt. **€ 601,00**

CA49-G

Multifunktionswagen mit Tür

- Struktur aus lackiertem Blech: maximale Stabilität und Festigkeit
- Ergonomischer Griff
- 2 feste Hinterräder Ø 160 mm
- 2 drehbare Vorderräder Ø 125 mm (eins mit Bremse)
- Obere Ablage auf 2 Ebenen
- 1 Ablage mit verstellbarer Position, 1 feste Ablage und Tür
- Ausziehbare Schublade
- 4 nützliche Kabelhalter seitlich aus Kunststoff
- 2 praktische Behälter seitlich



1099 mm
460 mm
435 mm



36 kg

052000201 € 621,60 inkl. MwSt. **€ 518,00**

CB52-0

Fahrbare Werkbank für Getriebereparaturen mit Auffangbehälter

Ausgestattet mit:

- 4 drehbare Räder, 2 mit Bremse
- Werkzeugschublade
- Ausziehbarer Auffangbehälter mit 7 l
- 2 Einlegeböden



kg
400

7 l

Ø 100 mm

kg
60
870 mm
640 mm
1200 mm

C56B

Werkbank mit Arbeitsfläche aus Holz

- Arbeitsfläche aus Mehrschichtholz mit Bohrungen zur Aufnahme eines Schraubstocks 1599F/125 (separat zu bestellen)
- Stahlstruktur mit 4 Stützbeinen
- Unteres Aufbewahrungsfach
- Ausgelegt zur Befestigung am Boden



kg
600



930 mm
720 mm
2000 mm

kg
54,5



| | | |
|-----------|-----------|-----------|
| Ral 2011 | Ral 7016 | Ral 3000 |
| 056000401 | 056000402 | 056000403 |

€ 598,80 inkl. MwSt. **€ 499,00**

C58B

Werkbank mit Arbeitsfläche aus Holz

- Arbeitsfläche aus Mehrschichtholz mit Bohrungen zur Aufnahme eines Schraubstocks 1599F/125 (separat zu bestellen).
- Unteres Aufbewahrungsfach



kg
800



930 mm
720 mm
1500 mm

kg
44



| | | |
|-----------|-----------|-----------|
| Ral 2011 | Ral 7016 | Ral 3000 |
| 058000401 | 058000402 | 058000403 |

€ 544,80 inkl. MwSt. **€ 454,00**

C59A

Werkbank "Endurance" mit 1 Schubladenblock aus 6 Schubladen

- 6 Schubladen, 588x367 mm, mit Teleskopführungen, kugelgelagert.



NEU

C59B

Werkbank "Endurance" mit 2 Schubladenblöcken bestehend aus 6 Schubladen

- 12 Schubladen, 588x367 mm, mit Teleskopführungen, kugelgelagert.



- Multiplex-Arbeitsplatte mit Bohrungen zur Aufnahme eines Schraubstocks 1599F/125 (separat zu bestellen).
- Schubladenböden mit Schaumgummibelag.
- Schubladen ausgelegt für das Einfügen von Thermoformateinsätzen.
- Zentralverriegelung mit vorderem Sicherheitsschloss.
 - Unteres Aufbewahrungsfach.
- Ausgelegt für Montage des Papierrollenhalters (2400 RSC24/PC) und Flaschenhalters (2400 RSC24/PF-), separat zu bestellen.

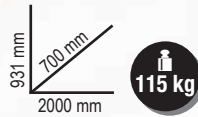

| Ral 2011 | Ral 7016 | Ral 3000 |
|-----------|-----------|-----------|
| 059000011 | 059000031 | 059000051 |

| n° | Max |
|----|--------------|
| 8 | 70 mm 25 kg |
| 2 | 140 mm 30 kg |
| 2 | 280 mm 35 kg |

€ 1.418,40 inkl. MwSt. **€ 1.182,00**



| Ral 2011 | Ral 7016 | Ral 3000 |
|-----------|-----------|-----------|
| 059000012 | 059000032 | 059000052 |

| n° | Max |
|----|--------------|
| 4 | 70 mm 25 kg |
| 1 | 140 mm 30 kg |
| 1 | 280 mm 35 kg |

€ 1.980,00 inkl. MwSt. **€ 1.650,00**

056000011

C56PO

€ 366,00 inkl. MwSt. **€ 305,00**

Klappbare Werkbank

- Kompakt und leicht transportierbar
- Arbeitsplatte aus MDF und verzinktem Blech, 30 mm Stärke, beidseitig verwendbar
- Stellfüße mit rutschfester Beschichtung



056000021

C56PL 0

€ 315,60 inkl. MwSt. **€ 263,00**

Klappbare Werkbank, Version Light

- Leicht, kompakt und mühelos transportierbar
- Arbeitsplatte aus verzinktem Blech, nur einseitig verwendbar, geschützt mit öl- und benzinfestem Gummibelag
- Stellfüße mit rutschfester Beschichtung



055000000
C55

€ 15.396,00
inkl. MwSt. **€ 12.830,00**

- Festes Modul mit 7 Schubladen (C55M7)
- Festes Servicemodul (C55MS)
- Wand mit Hängeschränken (C55/2PM)
- Werkzeugwand mit Rollläden (C55PS)
- Frontblenden aus Aluminium mit Schnell-Öffnungssystem über die gesamte Schubladenlänge
- Aluminium-Rollladen mit Verschluss zum Schutz der Werkzeuge
- Schubladen ausgelegt für das Einfügen von Beta Thermoformateinsätzen
- Druckluftzufuhr mit integrierter Ø 8 mm Aufwickelvorrichtung. Länge: 10 m
- Werkzeugwagen: leicht herausziehbar den 2 festen und 2 lenkbaren Laufrollen
- Schuko-Steckdose 16+10A und EU-Buchse +10A



Komplette Werkstatteinrichtung bestehend aus:

- 1-türiger Schrank (C55A1)
- 2-türiger Schrank (C55A2)
- Werkbank (C55B/2)
- Werkbank mit Steckdosen (C55PRO B/2)
- Werkzeugwagen mit 7 Schubladen (C55C7)
- Festes Modul mit 2 großen Schubladen (C55M2)

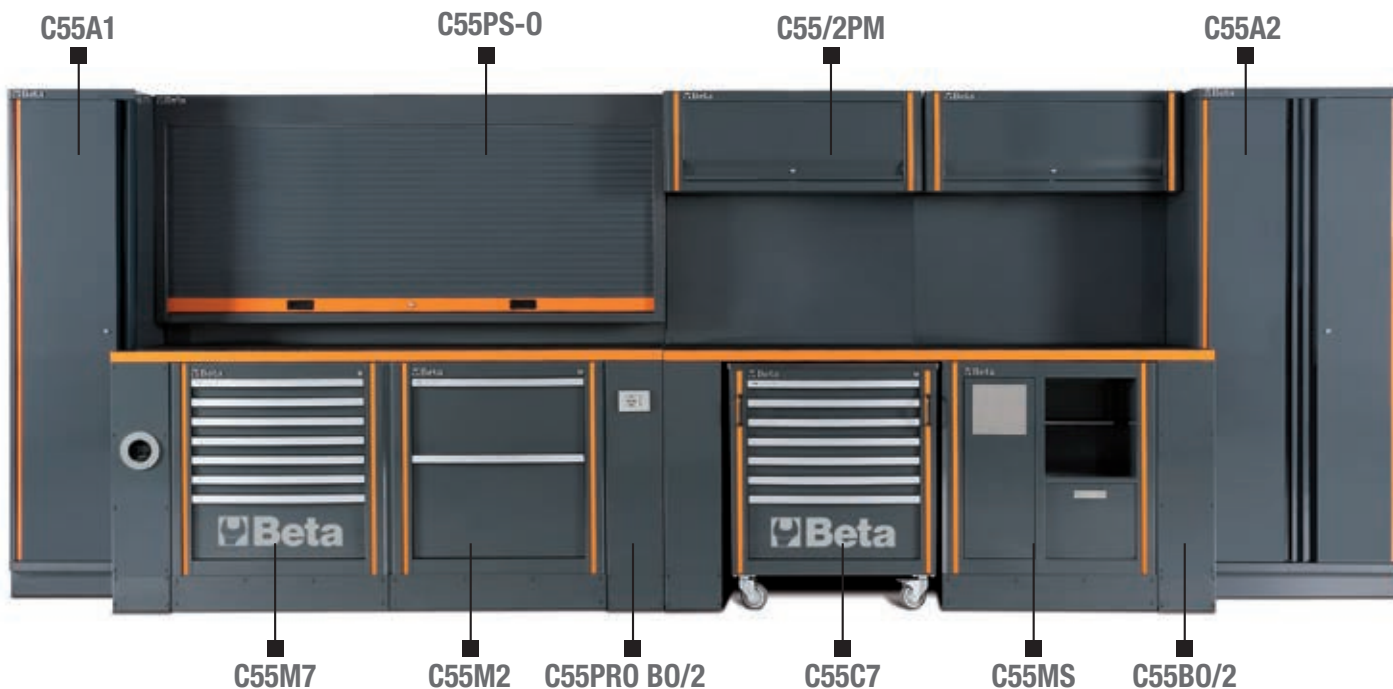

2000 mm
700 mm
5400 mm

801 kg



055000020
C55AB

€ 7.842,00
inkl. MwSt. **€ 6.535,00**

Kombi-Werkstatteinrichtung RSC55

- 2-türiger Schrank (C55A2)
- Werkbank (C55B0/2)
- Festes Modul mit 7 Schubladen (C55M7)
- Festes Servicemodul (C55MS)
- Wand mit Hängeschränken (C55/2PM)



2000 mm
700 mm
2850 mm

407 kg



055000360
C55AC
 € 1.776,00 inkl. MwSt. **€ 1.480,00**

Komplettecke, selbsttragend

Arbeitsfläche 700x700 mm mit Stützbeinen
 2 obere Werkzeugwände mit 2 Regalen für
 Befestigung 670x160 mm



66 kg

055000035
C55PB/3
 € 6.606,00 inkl. MwSt. **€ 5.505,00**

Kombi-Werkstatteinrichtung RSC55

- Werkbank (C55B0/2)
- Modul Werkzeugwagen mit 8 Schubladen (C55C8)
- Festes Modul mit 2 großen Schubladen (C55M2)
- Werkzeugwand mit Rollladen (C55PS-0)

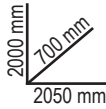
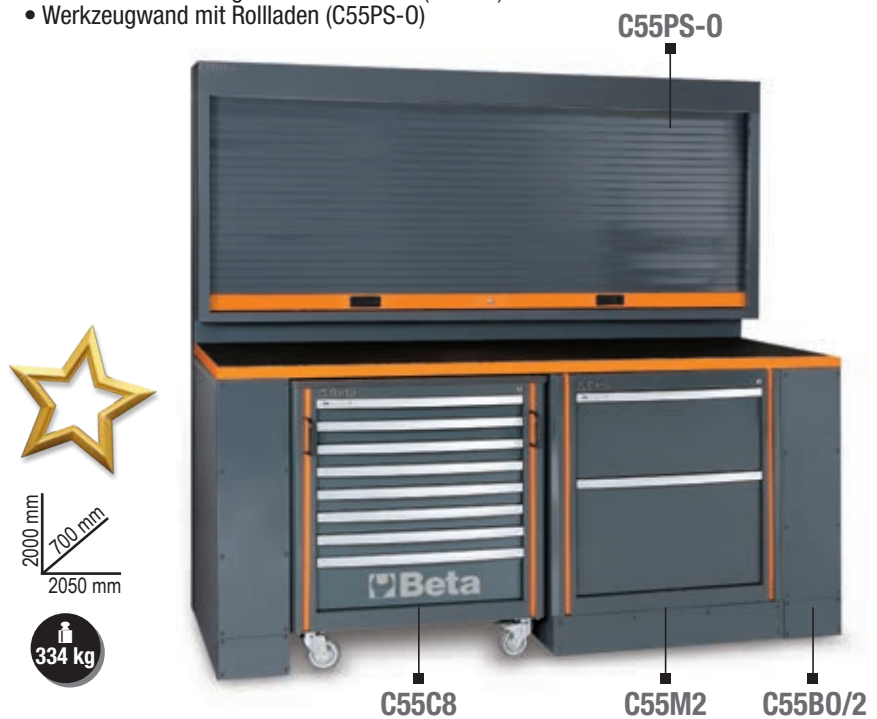

334 kg



Beta
 C45PRO

C45PRO

Kombi-Werkstatteinrichtung bestehend aus:

- Arbeitsplatte aus MDF mit rostfreier Stahlbeschichtung (C45PX / 3-2,0MT)
- Festes Modul mit 7 Schubladen (C45PRO M7)
- Festes Servicemodul (C45PRO MS)
- Werkzeugwagen mit 7 Schubladen (C45PRO C7)
- 2-türiger Schrank (C45PRO AS2)
- 3 Werkzeuglochplatten (C45PRO PF)
- 3 Wandhängeschränke (C45PRO PM)
- 3 Bügel für Wand, breiter Typ (C45PRO SL)
- 1 Bügel für Wand, schmaler Typ (C45PRO SS)



305 kg

045000001
C45PRO X
 € 3.538,80 inkl. MwSt. **€ 2.949,00**

- Arbeitsplatte aus MDF mit rostfreier Stahlbeschichtung (C45PX/3-2,0MT)

303 kg

045000002
C45PRO W
 € 3.450,00 inkl. MwSt. **€ 2.875,00**

- Multiplex-Arbeitsplatte (C45PW/3-2,0MT)

C45PRO B

Kombi-Werkstatteinrichtung bestehend aus:

- Festes Modul mit 5 Schubladen (C45PRO M5)
- Festes Modul mit 2 Türen (C45PRO MA)
- 1-türiger Schrank (C45PRO AS1)
- 2 Wandhängeschränke (C45PRO PM)
- 2 Werkzeuglochplatten (C45PRO PF)
- 2 Bügel für Wand, breiter Typ (C45PRO SL)
- 1 Bügel für Wand, schmaler Typ (C45PRO SS)

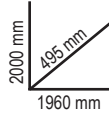

191 kg

04500021

€ 2.190,00
inkl. MwSt. € 1.825,00

C45PRO BX

- Arbeitsplatte aus MDF mit rostfreier Stahlbeschichtung (C45PX/2-1,3MT)

190 kg

04500022

€ 2.100,00
inkl. MwSt. € 1.750,00

C45PRO BW

- Multiplex-Arbeitsplatte (C45PW/A2-1,3MT)

C45PRO D

Kombi-Werkstatteinrichtung bestehend aus:

- 1 festes Modul mit 7 Schubladen (C45PRO M7)
- 1 Werkzeugwagen mit 7 Schubladen (C45PRO C7)
- 1 festes Servicemodul (C45PRO MS)
- 1 festes Modul mit 5 Schubladen (C45PRO M5)

- 1 festes Modul mit 2 Türen (C45PRO MA)
- 5 Werkzeuglochplatten (C45PRO PF)
- 5 Wandhängeschränke (C45PRO PM)
- 7 Bügel für Wand, breiter Typ (C45PRO SL)
- 2 Bügel für Wand, schmaler Typ (C45PRO SS)
- 2 Schränke 1-türig (C45PRO AS1)

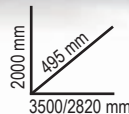

04500031

€ 6.981,60
inkl. MwSt. € 5.818,00

C45PRO DX

- 1 Arbeitsplatte aus MDF mit rostfreier Stahlbeschichtung 2,0 m (C45PX/3-2,0MT)
- 1 Arbeitsplatte aus MDF mit rostfreier Stahlbeschichtung (C45PX/2-1,3MT)
- 1 Komplettecke, selbsttragend, mit Arbeitsplatte aus MDF mit rostfreier Stahlbeschichtung (C45PRO CORNER/X)

572 kg



04500032

€ 6.750,00
inkl. MwSt. € 5.625,00

C45PRO DW

- 1 Multiplex-Arbeitsplatte (C45PW/3-2,0MT) (C45PW/3-2,0MT)
- 1 Multiplex-Arbeitsplatte (C45PW/2-1,3MT)
- 1 Komplettecke, selbsttragend, mit Arbeitsplatte aus Holz (C45PRO CORNER/W)

568 kg

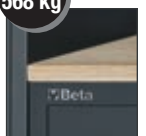

050001030
RSC50 F € 9.240,00
 inkl. MwSt. € 7.700,00

Kombi-Werkstatteinrichtung RSC50

Kombi-Werkstatteinrichtung bestehend aus:

- 1 Arbeitsplatte, 2240 mm (RSC50 PG/3-2,2MT)
- 1 feststehendes Modul mit 7 Schubladen (RSC50 M7)
- 1 Werkzeugwagen mit 7 Schubladen (RSC50 C7)
- 1 feststehendes Servicemodul mit 2 Schubladen (RSC50 MS-2C)
- 3 Wandhängeschränke (RSC50 PM)
- 3 obere Werkzeuglochplatten (RSC50 PFS)
- 3 untere Werkzeuglochplatten (RSC50 PFI)
- 3 Paar Wandträger, rechts/links (RSC50 P/2MDX-SX)
- 1 2-türiger Schrank (RSC50 A2)

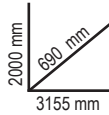

050001020
RSC50 D € 5.758,80
 inkl. MwSt. € 4.799,00

Kombi-Werkstatteinrichtung RSC50

Kombi-Werkstatteinrichtung bestehend aus:

- 1 Arbeitsplatte, 1495 mm (RSC50 PG/2-1,5MT)
- 1 feststehendes Modul mit 5 Schubladen (RSC50 M5)
- 1 feststehendes Modul mit 2 Türen (RSC50 MA)
- 2 Wandhängeschränke (RSC50 PM)
- 2 obere Werkzeuglochplatten (RSC50 PFS)
- 2 untere Werkzeuglochplatten (RSC50 PFI)
- 2 Paar Wandträger, rechts/links (RSC50 P/2MDX-SX)
- 1 1-türiger Schrank (RSC50 A1)

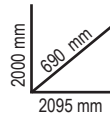

050001045
RSC50 I € 16.128,00
 inkl. MwSt. € 13.440,00

Kombi-Werkstatteinrichtung RSC50

Kombi-Werkstatteinrichtung bestehend aus:

- 1 Arbeitsplatte, 2240 mm (RSC50 PG/3-2,2MT)
- 1 Arbeitsplatte, 1495 mm (RSC50 PG/2-1,5MT)
- 1 feststehendes Modul mit 7 Schubladen (RSC50 M7)
- 1 Werkzeugwagen mit 7 Schubladen (RSC50 C7)
- 1 feststehendes Servicemodul mit 2 Schubladen (RSC50 MS-2C)
- 1 Komplettecke, selbsttragend (RSC50 AC)

- 1 feststehendes Modul mit 5 Schubladen (RSC50 M5)
- 1 feststehendes Modul mit 2 Türen (RSC50 MA)
- 5 Wandhängeschränke (RSC50 PM)
- 5 obere Werkzeuglochplatten (RSC50 PFS)
- 5 untere Werkzeuglochplatten (RSC50 PFI)
- 5 Paar Wandträger, rechts/links (RSC50 P/2MDX-SX)
- 2 1-türige Schränke (RSC50 A1)

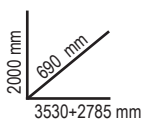

100 Gramm weniger¹ für jeden gegangenen Schritt entsprechen einem Einsparen von etwa 1000 Kilo am Tag und von mehr als 200 Tonnen in einem Jahr.

¹im Vergleich zum Durchschnittsgewicht eines Schuhs der gleichen Kategorie Größe 42

- EVA-Sohle mit Lauffläche mit hochbeständiger Nitrilgummi-Laufsohle
- "Slip on" Schuhkragen, zum einfachen Reinschlüpfen
- Stütze zur höheren Fersenstabilität

7372B

€ 118,80
inkl. MwSt. € 99,00

Schuhe O-Gravity, ultraleicht, aus festem und sehr atmungsaktivem geflochtenem Gewebe

- Fersenstütze, traditionelle Schnürsenkel und breite Passform
- EVA-Sohle mit hochfester Nitrilgummi-Laufsohle

| EU | UK | |
|----|------|-----------|
| 38 | 5 | 073720038 |
| 39 | 6 | 073720039 |
| 40 | 6,5 | 073720040 |
| 41 | 7 | 073720041 |
| 42 | 8 | 073720042 |
| 43 | 9 | 073720043 |
| 44 | 10 | 073720044 |
| 45 | 10,5 | 073720045 |
| 46 | 11 | 073720046 |
| 47 | 12 | 073720047 |
| 48 | 13 | 073720048 |

S1P HRO SRC



ESSENTIAL

7352G

€ 116,40
inkl. MwSt. € 97,00

Schuhe aus Mesh-Gewebe, wasserabweisend, mit TPU-Einsätzen

- Zehenschutzkappe aus Verbundmaterial
- Traditionelle Schnürsenkel
- Breite Passform

| EU | UK | |
|----|------|-----------|
| 38 | 5 | 073520338 |
| 39 | 6 | 073520339 |
| 40 | 6,5 | 073520340 |
| 41 | 7 | 073520341 |
| 42 | 8 | 073520342 |
| 43 | 9 | 073520343 |
| 44 | 10 | 073520344 |
| 45 | 10,5 | 073520345 |
| 46 | 11 | 073520346 |
| 47 | 12 | 073520347 |
| 48 | 13 | 073520348 |

S1P HRO SRC ESD



ESSENTIAL

7363N

€ 105,96
inkl. MwSt. € 88,30

Arbeitsschuhe O-Gravity, ultraleicht, aus Mesh-Gewebe, wasserabweisend

- Zehenschutzkappe aus Verbundmaterial
- Stretch „Slip-on“ Schuhkragen

| EU | UK | |
|----|------|-----------|
| 39 | 6 | 073630039 |
| 40 | 6,5 | 073630040 |
| 41 | 7 | 073630041 |
| 42 | 8 | 073630042 |
| 43 | 9 | 073630043 |
| 44 | 10 | 073630044 |
| 45 | 10,5 | 073630045 |
| 46 | 11 | 073630046 |
| 47 | 12 | 073630047 |
| 48 | 13 | 073630048 |

O2 FO HRO SRC

330 g



ESSENTIAL

7354N

€ 115,68
inkl. MwSt. € 96,40

Schuhe aus Mesh-Gewebe, wasserabweisend, mit TPU-Einsätzen

- Zehenschutzkappe aus Verbundmaterial
- Stretch „Slip-on“ Schuhkragen

| EU | UK | |
|----|------|-----------|
| 38 | 5 | 073540038 |
| 39 | 6 | 073540039 |
| 40 | 6,5 | 073540040 |
| 41 | 7 | 073540041 |
| 42 | 8 | 073540042 |
| 43 | 9 | 073540043 |
| 44 | 10 | 073540044 |
| 45 | 10,5 | 073540045 |
| 46 | 11 | 073540046 |
| 47 | 12 | 073540047 |
| 48 | 13 | 073540048 |

S3 HRO SRC

460 g



ESSENTIAL

7356G

 € 119,76
inkl. MwSt. **€ 99,80**
Schuhe 0-Gravity, ultraleicht, aus Mikrofaser, wasserabweisend

- Zehenschutzkappe aus Verbundmaterial
- Stretch „Slip-on“ Schuhkragen

| EU | UK | Computer |
|----|------|-----------|
| 38 | 5 | 073560038 |
| 39 | 6 | 073560039 |
| 40 | 6,5 | 073560040 |
| 41 | 7 | 073560041 |
| 42 | 8 | 073560042 |
| 43 | 9 | 073560043 |
| 44 | 10 | 073560044 |
| 45 | 10,5 | 073560045 |
| 46 | 11 | 073560046 |
| 47 | 12 | 073560047 |
| 48 | 13 | 073560048 |

S3 HRO SRC
EN ISO 20345 2011

460 g

7357G

 € 132,48
inkl. MwSt. **€ 110,40**
Schnür-Stiefel 0-Gravity, ultraleicht, aus Mikrofaser, wasserabweisend

- Zehenschutzkappe aus Verbundmaterial
- Traditionelle Schnürsenkel

| EU | UK | Computer |
|----|------|-----------|
| 38 | 5 | 073570038 |
| 39 | 6 | 073570039 |
| 40 | 6,5 | 073570040 |
| 41 | 7 | 073570041 |
| 42 | 8 | 073570042 |
| 43 | 9 | 073570043 |
| 44 | 10 | 073570044 |
| 45 | 10,5 | 073570045 |
| 46 | 11 | 073570046 |
| 47 | 12 | 073570047 |
| 48 | 13 | 073570048 |

S3 HRO SRC
EN ISO 20345 2011

480 g

ACTIVE

- ZEHENSCHUTZKAPPE AUS COMPOUND-MATERIAL
- DURCHTRITTSICHERE EINLAGE AUS COMPOUND-FASER

METAL FREE
EN ISO 20345 2011
7320NA

 € 67,56
inkl. MwSt. **€ 56,30**
Schuhe aus Nubukleder, wasserabweisend, mit abriebfester Verstärkung auf der Zehenschutzkappe

S3 SRC

| EU | UK | Computer |
|----|------|-----------|
| 35 | 2,5 | 073200435 |
| 36 | 3,5 | 073200436 |
| 37 | 4,5 | 073200437 |
| 38 | 5 | 073200438 |
| 39 | 6 | 073200439 |
| 40 | 6,5 | 073200440 |
| 41 | 7 | 073200441 |
| 42 | 8 | 073200442 |
| 43 | 9 | 073200443 |
| 44 | 10 | 073200444 |
| 45 | 10,5 | 073200445 |
| 46 | 11 | 073200446 |
| 47 | 12 | 073200447 |
| 48 | 13 | 073200448 |

7322SA

 € 73,32
inkl. MwSt. **€ 61,10**
Textilschuhe, hoch abriebfest, mit Fersenstütze

| EU | UK | Computer |
|----|------|-----------|
| 35 | 2,5 | 073220435 |
| 36 | 3,5 | 073220436 |
| 37 | 4,5 | 073220437 |
| 38 | 5 | 073220438 |
| 39 | 6 | 073220439 |
| 40 | 6,5 | 073220440 |
| 41 | 7 | 073220441 |
| 42 | 8 | 073220442 |
| 43 | 9 | 073220443 |
| 44 | 10 | 073220444 |
| 45 | 10,5 | 073220445 |
| 46 | 11 | 073220446 |
| 47 | 12 | 073220447 |
| 48 | 13 | 073220448 |

S3 SRC

7323SA

 € 75,36
inkl. MwSt. **€ 62,80**
Schnür-Textilstiefel, hoch abriebfest, rasch abstreifbar, mit Fersenstütze

| EU | UK | Computer |
|----|------|-----------|
| 35 | 2,5 | 073230435 |
| 36 | 3,5 | 073230436 |
| 37 | 4,5 | 073230437 |
| 38 | 5 | 073230438 |
| 39 | 6 | 073230439 |
| 40 | 6,5 | 073230440 |
| 41 | 7 | 073230441 |
| 42 | 8 | 073230442 |
| 43 | 9 | 073230443 |
| 44 | 10 | 073230444 |
| 45 | 10,5 | 073230445 |
| 46 | 11 | 073230446 |
| 47 | 12 | 073230447 |
| 48 | 13 | 073230448 |

S3 RS SRC

BASIC

- ZEHENSCHUTZKAPPE AUS COMPOUND-MATERIAL
- DURCHTRITTSICHERE EINLAGE AUS COMPOUND-FASER

METAL
FREE

EN ISO
20345
2011

7200BKK

€ 64,92
inkl. MwSt. € 54,10

Schuhe aus vollnarbigem
Leder, wasserabweisend

| EU | UK | |
|----|------|-----------|
| 35 | 2,5 | 072000235 |
| 36 | 3,5 | 072000236 |
| 37 | 4,5 | 072000237 |
| 38 | 5 | 072000238 |
| 39 | 6 | 072000239 |
| 40 | 6,5 | 072000240 |
| 41 | 7 | 072000241 |
| 42 | 8 | 072000242 |
| 43 | 9 | 072000243 |
| 44 | 10 | 072000244 |
| 45 | 10,5 | 072000245 |
| 46 | 11 | 072000246 |
| 47 | 12 | 072000247 |
| 48 | 13 | 072000248 |

S3 SRC



7201BKK

€ 68,52
inkl. MwSt. € 57,10

Schnür-Stiefel aus vollnarbigem
Leder, wasserabweisend

| EU | UK | |
|----|------|-----------|
| 35 | 2,5 | 072010435 |
| 36 | 3,5 | 072010436 |
| 37 | 4,5 | 072010437 |
| 38 | 5 | 072010438 |
| 39 | 6 | 072010439 |
| 40 | 6,5 | 072010440 |
| 41 | 7 | 072010441 |
| 42 | 8 | 072010442 |
| 43 | 9 | 072010443 |
| 44 | 10 | 072010444 |
| 45 | 10,5 | 072010445 |
| 46 | 11 | 072010446 |
| 47 | 12 | 072010447 |
| 48 | 13 | 072010448 |

S3 SRC



HEAVY DUTY

- ZEHENSCHUTZKAPPE AUS GLASFASER
- DURCHTRITTSICHERE EINLAGE AUS VERBUNDFASER

EN ISO
20345
2011

Made
in Italy

7293HM

€ 154,32
inkl. MwSt. € 128,60

Schuhe aus vollnarbigem,
gefettetem Leder,
wasserabweisend,
mit Laufsohle aus
hochleistungsfähigem
VIBRAM® Gummi, Abriebschutz
an der Ferse und verstärkter
Überkappe aus Polyurethan

| EU | UK | |
|----|------|-----------|
| 39 | 6 | 072930639 |
| 40 | 6,5 | 072930640 |
| 41 | 7 | 072930641 |
| 42 | 8 | 072930642 |
| 43 | 9 | 072930643 |
| 44 | 10 | 072930644 |
| 45 | 10,5 | 072930645 |
| 46 | 11 | 072930646 |
| 47 | 12 | 072930647 |
| 48 | 13 | 072930648 |

S3 HRO HI SRC



7294HMC

€ 182,04
inkl. MwSt. € 151,70

Schnür-Stiefel aus vollnarbigem,
gefettetem Leder,
wasserabweisend, mit Laufsohle
aus hochleistungsfähigem
VIBRAM® Gummi, Abriebschutz
an der Ferse und verstärkter
Überkappe aus Polyurethan.
Mit Tepor Membran, Wasser
und Windfest

| EU | UK | |
|----|------|-----------|
| 39 | 6 | 072940739 |
| 40 | 6,5 | 072940740 |
| 41 | 7 | 072940741 |
| 42 | 8 | 072940742 |
| 43 | 9 | 072940743 |
| 44 | 10 | 072940744 |
| 45 | 10,5 | 072940745 |
| 46 | 11 | 072940746 |
| 47 | 12 | 072940747 |
| 48 | 13 | 072940748 |

S3 HRO HI CI WR SRC



097750040
9775
 € 11,40
 inkl. MwSt. € 9,50

WATER STOP



Imprägniermittel für Textilien

- Geeignet für Textilien und Leder
- Ideal für Schuhe, Jacken und Kleidung im Allgemeinen
- Ermöglicht das Imprägnieren von Textilien, ohne deren Atmungsaktivität zu beeinträchtigen
- Schmutzabweisende Wirkung
- Verbessert die Knick- und Abriebfestigkeit

7398U
 € 11,64
 inkl. MwSt. € 9,70

Anatomisch geformte TPR GEL-Einlegesohlen mit hoher Dämpfungswirkung, Fußbettstütze und Polster im Fersenbereich



| EU | UK | |
|---------|-----------|-----------|
| 36 - 40 | 2,5 - 6,5 | 073980058 |
| 41 - 46 | 7 - 11 | 073980063 |

7900G
 € 49,44
 inkl. MwSt. € 41,20

Arbeitshose

- T/C Canvas, 65% Polyester, 35% Baumwolle, 260 g/m²
- Einsätze und Knieschutz aus „Oxford“ Polyester/PU, 220 g/m²
- Metallreißverschluss
- Zwei tiefe Taschen vorne mit Einsätzen zur Aufbewahrung von Kleinteilen mit Klettverschluss
- Große, auf der linken Seite positionierte Tasche mit Klettverschluss, Handytasche und Badge-Einsatz
- Große Taschen hinten mit Verstärkungen aus „Oxford“ und Klettverschluss
- Zollstocktasche und Hammerhalteband
- Knieschonertaschen



| Größe | Ärmellänge | Produktcode |
|-------|------------|-------------|
| XS | 46 | 079000800 |
| S | 48 | 079000801 |
| M | 50 | 079000802 |
| L | 52 | 079000803 |
| XL | 54 | 079000804 |
| XXL | 56 | 079000805 |
| XXXL | 58 | 079000806 |
| XXXXL | 60 | 079000807 |

7903G
 € 62,16
 inkl. MwSt. € 51,80

Arbeitsoverall

- Metallreißverschluss
- Verstellbare, dehnbare Hosenträger mit Schnellverschluss aus Kunststoff
- Große Brusttasche mit Klettverschluss



| Größe | Produktcode |
|-------|-------------|
| XS | 079030800 |
| S | 079030801 |
| M | 079030802 |
| L | 079030803 |
| XL | 079030804 |
| XXL | 079030805 |
| XXXL | 079030806 |
| XXXXL | 079030807 |

7907G
 € 45,96
 inkl. MwSt. € 38,30

Mehrtaschen-Arbeitsweste

- T/C Canvas, 65% Polyester, 35% Baumwolle, 260 g/m²
- Abriebfeste Einsätze aus „Oxford“ Polyester/PU, 220 g/m²
- Brusttaschen mit Klettverschluss, Kugelschreibertasche und Badge-Einsatz
- Große Taschen auf Taillenhöhe mit Klettverschluss



| Größe | Produktcode |
|-------|-------------|
| XS | 079070800 |
| S | 079070801 |
| M | 079070802 |
| L | 079070803 |
| XL | 079070804 |
| XXL | 079070805 |
| XXXL | 079070806 |
| XXXXL | 079070807 |

7657N

 € 48,48
inkl. MwSt.

€ 40,40
Fleece-Pullover mit langem Reißverschluss

- 280 g/m²
- 95% Polyester, 5% Spandex
- Stretch-Manschetten
- Zwei große Tasche auf Taillenhöhe mit Reißverschluss
- Brusttasche mit senkrechtem Reißverschluss
- Zwei Innentaschen
- Polyester-Einsätze auf Brusttasche und an den Ärmeln



| | |
|------|-----------|
| XS | 076570000 |
| S | 076570001 |
| M | 076570002 |
| L | 076570003 |
| XL | 076570004 |
| XXL | 076570005 |
| XXXL | 076570006 |

7549N

 € 16,80
inkl. MwSt.

€ 14,00
Work-T-Shirt aus 100% Baumwolle, 150 g/m², schwarz

| | |
|------|-----------|
| XS | 075490400 |
| S | 075490401 |
| M | 075490402 |
| L | 075490403 |
| XL | 075490404 |
| XXL | 075490405 |
| XXXL | 075490406 |

7429

 € 7,56
inkl. MwSt.

€ 6,30
Maxi Sneaker Strümpfe mit atmungsaktiven Einsätzen

| | |
|---------|-----------|
| M 39-42 | 074290002 |
| L 43-46 | 074290004 |

7780QN

 € 108,60
inkl. MwSt.

€ 90,50
Bomber-Arbeitsjacke aus zwei Materialien. Mit Kapuze, wasserdicht für maximale Beständigkeit, hoher Schutz gegen Kälte und innovatives Design.
NEU

| | |
|------|-----------|
| S | 077800201 |
| M | 077800202 |
| L | 077800203 |
| XL | 077800204 |
| XXL | 077800205 |
| XXXL | 077800206 |

7579QN

 € 63,96
inkl. MwSt.

€ 53,30
Arbeitsweste aus zwei Materialien. Maximale Beständigkeit, hoher Schutz und innovatives Design.
NEU

| | |
|------|-----------|
| S | 075790201 |
| M | 075790202 |
| L | 075790203 |
| XL | 075790204 |
| XXL | 075790205 |
| XXXL | 075790206 |

- Außengewebe Brust- und Rückenteil: 100% Nylon 300D, wasserdicht und strapazierfähig
- Schultern, Ärmel und Kapuze: Softshell 96% Polyester, 4% Spandex
- Innengewebe: 100% Polyester
- Wattierung: 100% Polyester

SCHUTZ

Das traditionelle Nylongewebe an Brust und Rücken wurde durch Schulter-, Arm- und Kapuzenteile aus Softshell ergänzt, die für noch größere Wasser- und Windbeständigkeit sorgen.

DESIGN UND INNOVATION

Der Mix aus den beiden Geweben, die Kombination aus Grau und Schwarz sowie das neue Steppschweißsystem machen den Artikel innovativ und modern, und für Beruf und Freizeit gleichermaßen geeignet.

095620400
9562P2
 € 120,00
 inkl. MwSt. **€ 100,00**

Multilogo-Teppich 200x80 cm

- Besonders geeignet für die Nutzung mit Werkstatteinrichtung C55 oder als Unterlagenteppich für Motorrad



095630020
9563U
 € 271,32
 inkl. MwSt. **€ 226,10**

Ergonomischer Bürosessel mit Armlehnen

Maße:

- Rückenlehnenhöhe: 97 cm
- Maße Sitzfläche: 50 cm x 53 cm
- Gesamthöhe: 133-144 cm
- Base: 35 cm (Beinlänge) x 49 cm (Höhe)



095410041
9541PC
 € 55,08
 inkl. MwSt. **€ 45,90**

Praktischer und geräumiger Rucksack mit mehreren Taschen, ideal für Arbeit und Freizeit.

- Rucksack mit 3 Fächern, alle mit wasserdichtem Außenreißverschluss
- erstes Fach mit PC-Tasche
- oberer Griff gepolstert
- USB-Buchse

NEU



095800100
9580S
 € 24,84
 inkl. MwSt. **€ 20,70**

Sonnenbrille



095430100
9543C
 € 7,56
 inkl. MwSt. **€ 6,30**

Multifunktions-Schlauchschal, 100% Polyester-Mikrofaser, nahtlos



95740
 € 29,04
 inkl. MwSt. **€ 24,20**

Arbeitshandschuhe, mit Stretch-Manschette, Daumen- und Zeigefingerverstärkung, aus Synthetikleder, Touchscreen-fähig



| | |
|-----|-----------|
| M | 095740202 |
| L | 095740203 |
| XL | 095740204 |
| XXL | 095740205 |

095220010
9522A
 € 15,24
 inkl. MwSt. **€ 12,70**

Flaschenöffner mit ergonomischem Griff



Beta

Fabio Quartararo

Brand ambassador

2023 MotoGP

World Championship



Partnership 2023

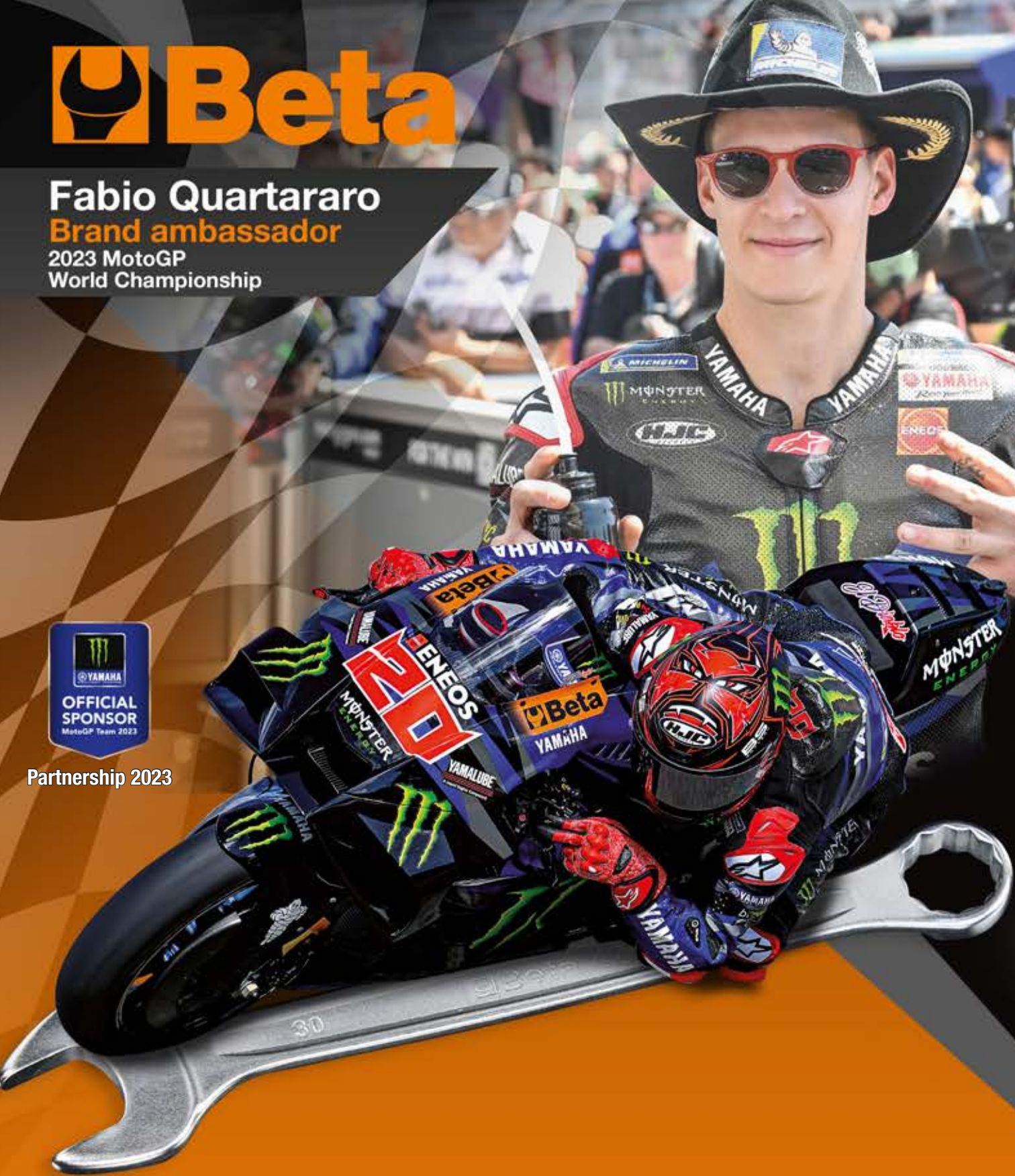

998015948



8 054809 449074

Unverbindlich empfohlene Verkaufspreise exkl. (fettgedruckt) und inkl. gesetzlicher MwSt. Preis-, Satz- und Druckfehler sowie technische Änderungen vorbehalten.